

Grupuri Inrudite de Diagnostic Romanesti Actualizate

Versiunea initiala

RO.vi.DRG

Manual de definitii

Volumul 1
(DRG: A01Z – I78B)

Cuprins

1 Volumul 1 (DRG A01Z – I78B)

Scheme si tabele vii

Abrevieri xiii

Introducere 1

1. Scopuri si obiective **1**
2. **Istoric 1**
3. RO.vi.DRG **4**
 - 3.1 Sistem de numerotare a RO.vi.DRG **5**
 - 3.2 Tratament al starii de severitate **6**
4. Grupare a episoadelor in RO.vi.DRG **8**
 - 4.1 Variabile folosite pentru grupare **8**
 - 4.2 Editari demografice si clinice **8**
 - 4.3 Alocare CMD **8**
 - 4.4 Procesare pre-CMD **9**
 - 4.5 Diviziuni CMD **9**
 - 4.6 Alocare a DRG adiacent **9**
 - 4.7 Alocare a CCL si PCCL **10**
 - 4.8 Alocare DRG **10**
 - 4.9 Diverse functii care pot afecta gruparea episoadelor **10**
 - 4.10 DRG-uri abatere **10**
5. Ghid de folosire a acestui manual de definitii **11**
 - 5.1 Folosirea manualului **11**
 - 5.2 Simboluri si conventii **14**

1 Pre-CMD (DRG A01Z-A41B) 43

CMD 01 Boli si tulburari ale sistemului nervos 65
(DRG B01Z-B81B)

- CMD 02** Boli si tulburari ale ochiului **145**
(DRG C01Z-C63B)
- CMD 03** Boli si tulburari ale urechii, nasului, gurii si gatului **181**
(DRG D01Z-D67B)
- CMD 04** Boli si tulburari ale sistemului respirator **233**
(DRG E01A-E75C)
- CMD 05** Boli si tulburari ale sistemului circulator **267**
(DRG F01A-F75C)
- CMD 06** Boli si tulburari ale sistemului digestiv **333**
(DRG G01A-G70B)
- CMD 07** Boli si tulburari ale sistemului hepato-biliar si pancreasului **399**
(DRG H01A-H64B)
- CMD 08** Boli si tulburari ale sistemului musculo-scheletal si
tesutului conjunctiv **423**
(DRG I01Z-I78B)

2 Volumul 2 (DRG J01Z – Z65Z)

- CMD 09** Boli si tulburari ale pielii, tesutului subcutanat si sanului **1**
(DRG J01Z-J68B)
- CMD 10** Boli si tulburari endocrine, nutritionale si metabolice **81**
(DRG K01Z-K64B)
- CMD 11** Boli si tulburari ale rinichiului si canalului urinar **123**
(DRG L02A-L67C)
- CMD 12** Boli si tulburari ale sistemului de reproducere la barbati **163**
(DRG M01Z-M64Z)

- 2** **CMD 13** Boli si tulburari ale sistemului de reproducere la femei **185**
(DRG N01Z-N62B)

- CMD 14** Sarcina, nastere si lauzie **217**

- (DRG O01A-O66B)
- CMD 15** Nou-nascuti si alti sugari subponderali **249**
(DRG P01Z-P67D)
Probleme majore **281**
- CMD 16** Boli si tulburari ale sangelui si sistemului hematopoietic si tulburari imunologice **343**
(DRG Q01Z-Q62Z)
- CMD 17** Tulburari neoplazice (hematologice si tumori solide) **367**
(DRG R01A-R64Z)
- CMD 18** Boli infectioase si parazitare **403**
HIV (DRG S06Z-S65C)
Sistemice sau nespecificate (DRG T01A-T64B) **419**
- CMD 19** Tulburari si boli mentale **437**
(DRG U40Z-U68Z)
- CMD 20** Tulburari mentale organice produse de folosirea alcoolului/medicamentelor si alcoolului/drogurilor **453**
(DRG V60A-V64Z)
- CMD 21** Leziuni, otraviri si efecte toxice ale medicamentelor
Traumatisme multiple (DRG W01Z-W61Z) **465**
Leziuni, otraviri si efecte toxice ale drogurilor
(DRG X02Z-X64B) **547**
- CMD 22** Arsuri **635**
(DRGY01Z-Y62B)
- CMD 23** Factori care influenteaza starea de sanatate si alte contacte cu serviciile de sanatate (DRG Z01A-Z65Z) **663**
- Functii** Proceduri in sala de operatii neinrudite **695**
(DRG 901Z, 902Z, 903Z)
Pacemaker **715**

3 Volumul 3 (Anexe)

Anexa A Cod de diagnostic/CMD/Index DRG **1**

Anexa B Cod de procedura/ CMD/Index DRG **169**

Anexa C CC-uri, excluderi CC, CCL si calcularea PCCL **289**

Anexa D Editari **361**

Glosar **453**

SCHEME ȘI TABELE

Volumul 1

- Tabel 1.1** Istoria dezvoltării clasificării australiene DRG
- Tabel 1.2** Numarul Grupurilor Inrudite de Diagnostic după categoria majora de diagnostic in clasificarea AR-DRG v.5.0 comparativ cu clasificarea RO.vi.DRG
- Tabel 1.3** Lista grupurilor inrudite de diagnostic romanesti actualizate RO.vi.DRG
- Figura 1.1** RO.vi.DRG: aspect general

Volumul 3

- Figura C.1** Procesul de calculare a PCCL pentru episoadele privind pacientii care nu sunt neonatali
- Figura C.2** Procesul de calculare a PCCL pentru episoadele neonatale
- Tabel C.1** Combinatii ale valorilor CCL care dau PCC-urile 1 pana la 4
- Tabel D.1** Articole verificate in editari demografice si inregistrari de date acceptabile
- Tabel D.2** Inregistrari acceptabile pentru diagnostice si proceduri
- Tabel D.3** Tabele folosite pentru editari clinice
- Tabel D.4** Codurile privind situatia grouper-ului (GST)
- Tabel D.5** Diagnostice principale neacceptabile
- Tabel D.6** Manifestare ca diagnostic principal
- Tabel D.7a-k** Conflict privind varsta
- Tabel D.8a-d** Conflict privind sexul

Abrevieri

ACCC	Comitet Clinic de Casemix Australian (nume schimbat in 2000)
ACS	Standard australian de codificare
ACHI	Clasificare australiană a intervențiilor de sănătate
AdmWt	Greutate la naștere
ADRG	Grup înrudit de diagnostice adiacente
AHMAC	Consiliul de Indrumare al Ministrului Sanatatii Australian
AIHW	Institutul Australian al Sanatatii si Bunastarii
ALOS	Durata medie de spitalizare
IMA	Infarct acut de miocard
AN-DRG	Grupurile Inrudite de Diagnostice Nationale Australiene
AR-DRG	Grupurile Inrudite de Diagnostice Australiene Actualizate
Cat	Catastrofal
CC	Complicatie sau comorbitate
CCCA	Comitetul de Casemix Clinic Australian
CCCG	Grupuri de codificare si clasificare clinice
CCL	Nivelul complicatiei si comorbiditatii
Compl	Care complica
DOB	Data nasterii
DoHA	Departamentul de Sănătate și Îngrijire a Persoanelor Vârstnice
DX	Diagnostic
DRG	Grupuri Inrudite de Diagnostic
GST	Cod pentru starea grouper-ului
HIV	Virusul imunodeficientei umane
HMV	Ore de ventilatie mecanica

ICD-10-AM	Clasificare Statistica Internationala a Bolilor si Problemelor de Sanatate, Revizia a 10-a, Modificări Australiene
LOS	Durata de spitalizare
CMD	Categorie majora de Diagnostic
MBS	Schema beneficiilor Medicare Commonwealth
MHLS	Stare legala a sanatatii mentale
NCC	Centrul National de Codificare
NCCH	Centrul National pentru Clasificare in Sanatate
NIV	Ventilatie neinvaziva
NEC	Neclasificat altundeva
NHCDC	Colectarea datelor privind costul spitalelor nationale
NHDC	Comitetul privind datele nationale de sanatate
NonOR	Sala de operatii in care nu se efectueaza operatii
NOS	Nespecificat altminteri
O.R.	Sala de operatii
PCCL	Nivel al complexitatii clinice a pacientului
PDX	Diagnostic principal
Proc	Procedura
SDX	Diagnostic aditional
Sep	Separare/Externare
Sev	Sever
v	Versiune
W	Cu
W/O	Fara

INTRODUCERE

1. Scopuri si obiective

Grupurile Inrudite de Diagnostic (DRG) sunt o metoda de a clasifica in categorii si caracteriza episoadele de ingrijiri primite de pacientii admisi in spitale. Pentru ca aceasta metoda sa ramana valida, definitia fiecarei categorii de pacienti, sau DRG, necesita modificari la un anumit interval de timp pentru a reflecta schimbarile practicilor medicale, chirurgicale si de codificare. Sistemul de clasificare DRG proiectat in acest manual – Grupurile Inrudite de Diagnostic Romanesti Actualizate versiunea initiala (RO.vi.DRG) – are ca baza versiunea 5.0 AR-DRG. Ea cuprinde a treia editie a ICD-10-AM.

Acest manual descrie metoda de clasificare RO.vi.DRG. El are ca scop in special clarificarea proceselor de alocare a DRG efectuate prin software-ul 'grouper'.

Grupurile Inrudite de Diagnostic (DRG) sunt o schema de clasificare a pacientului care furnizeaza un mod in sensul clinic prin care numarul si tipurile de pacienti tratati intr-un spital sunt legate de resursele cerute de acesta.

Grouper-ul este un software special proiectat pentru calculator care alocă episoadele de ingrijiri ale unui pacient unor DRG-uri.

Cum sistemul de clasificare RO.vi.DRG este unul de interes deosebit, diferite informatii tehnice asupra lui pot fi obtinute de pe paginile de internet: www.ms.ro, www.drg.ro.

2. Istoric

DRG-urile pot fi definite ca un numar administrabil de clase bazate pe diagnostic care sunt diferite pe baza continutului clinic si consumului de resurse. Ele fac posibila masurarea rezultatelor spitalului si astfel furnizeaza o baza pentru fonduri, buget si alte obligatii. In plus, DRG-urile pot fi folosite pentru politica de dezvoltare privind problemele de acces si echitate; analiza practicii clinice si de codificare; si evaluarile pietii si cererii de medicamente, prosteze, scaune mobile, etc.

Australia a recunoscut beneficiile DRG-urilor imediat dupa adoptarea lor de catre Administratia Finantarii Ingrijirilor de Sanatate ale SUA la inceputul anului 1980. Acordurile Medicare din 1988-93 dintre Commonwealth si guvernele de stat si teritoriale au marcat o baza semnificativa in dezvoltarea clasificarilor casemix. Acele acorduri au alocat \$29,3 milioane pentru sprijinul cercetarii privind casemix-ul, incluzand dezvoltarea Grupurilor Inrudite de Diagnostic Nationale Australiene (AN-DRG) si ponderile costurilor asociate.

La sfarsitul anului 1990 a fost stabilit Comitetul de Casemix Clinic Australian pentru a facilita dezvoltarea si implementarea clasificarilor casemix-ului in Australia. Comitetul urma sa acorde consultanta asupra DRG-urilor si altor clasificari de casemix, si sa se asigure ca dezvoltarile reflectau practica clinica locala. Acum cunoscut sub numele de Comitetul privind Casemix-ul Clinic din Australia (CCCA), acest grup continua sa adauge clasificarii australiene practicile clinice curente. Programul de Dezvoltare a Casemix a continuat pe parcursul anilor 1990 cu diverse stipulari in acordurile incheiate pentru ingrijirile de sanatate (1993-2003). Urmand aparitiei sale initiale in iulie 1992, clasificarea AN-DRG a fost revazuta anual pana din iulie 1996 (Tabelul 1.1). O schema de actualizare bienala i-a luat locul din momentul aparitiei primei versiuni a AR-DRG (versiunea 4.1). Cu toate ca numarul total de DRG-uri a ramas stabil de la versiunea 3.0 (Tabel 1.2), fiecare aparitie majora a inclus un numar substantial de schimbari. In special versiunea 4 a marcat o indepartare semnificativa de versiunile mai timpurii datorita unui algoritm mai sofisticat privind severitatea starii de boala.

Guvernele de stat si teritoriale folosesc acum sistemele de casemix pentru a masura si acorda fonduri serviciilor de sanatate, iar AR-DRG joaca un rol de pivot in administrarea sectorului bolilor acute. O trecere in revista a aplicarii fondurilor pentru casemix in Australia poate fi gasita in *Funding of Hospitals in Australia* (revista de sanatate australiana, 2002).

Evoluția Grupurilor Inrudite de Diagnostiche Australiene Actualizate și Colectarea Datelor Naționale privind Costurile Spitalelor au făcut ca Australia să aibă o apariție surprinzătoare de lider mondial recunoscut în sistemele DRG și metodologia costului casemix.

TABELUL 1.1 Istoria dezvoltării clasificării australiene DRG

Clasificare DRG	Data apariției	Sistem de codificare ICD/data implementării
AN-DRG versiunea 1.0	Iulie 1992	ICD-9-CM/octombrie 1991 (SUA)
AN-DRG versiunea 2.0	Iulie 1993	ICD-9-CM/octombrie 1991 (SUA)
AN-DRG versiunea 2.1	Iulie 1994	ICD-9-CM/octombrie 1991 (SUA)
AN-DRG versiunea 3.0	Iulie 1995	ICD-9-CM/prima editie/iulie 1995 (Australia)
AN-DRG versiunea 3.1	Iulie 1996	ICD-9-CM/a II-a editie/iulie 1996 (Australia)
AN-DRG versiunea 3.2 ^(a)	Decembrie 1997	ICD-9-CM/a II-a editie/iulie 1996 (Australia)
AN-DRG versiunea 4.0	Iulie 1998	ICD-9-CM/a II-a editie/iulie 1996 (Australia)
AN-DRG versiunea 4.1	Decembrie 1998	ICD-10-AM/prima editie/iulie 1998 (Australia)
AN-DRG versiunea 4.2	Decembrie 2000	ICD-10-AM/a II-a editie/iulie 2000 (Australia)
AN-DRG versiunea 5.0	Septembrie 2002	ICD-10-AM/a III-a editie/iulie 2002 (Australia)

(a) Versiune opțională cu logică similară AN-DRG-ului versiunea 3.1 produsă de către unii care au dezvoltat un număr substanțial de schimbări.

Implementarea sistemului DRG în România a avut, încă de la început, un scop mult mai larg decât acela de a schimba modul de finanțare a spitalelor, incluzând colectarea sistematică de informații cu privire la activitatea spitalicească și utilizarea acestora în deciziile privind reforma sistemului sanitar în vederea creșterii eficacității, calității și eficienței îngrijirilor oferite pacienților spitalizați.

Implementarea sistemului DRG în România s-a făcut pe baza unor strategii definite pentru diferite perioade de timp (ordinul comun al MS și CNAS nr. 102/34 din 31 ianuarie 2002 privind aprobarea Strategiei pentru implementarea finanțării bazate pe caz în spitalele din România și ordinul comun MS și CNAS nr. 1551/546 din 24 noiembrie 2004 pentru aprobarea Strategiei privind dezvoltarea finanțării pe caz în spitalele din România în perioada 2005-2008, precum și a unor planuri de acțiune specifice ale Ministerului Sănătății, în conformitate cu strategiile naționale privind reforma în sănătate (Hotărârea Guvernului nr. 826/2002 pentru aprobarea Strategiei naționale privind reforma în unitățile sanitare cu paturi și Hotărârea Guvernului nr. 1088/2004 pentru aprobarea Strategiei naționale privind serviciile de sănătate și a Planului de acțiune pentru reforma sectorului de sănătate).

La implementarea sistemului DRG au participat mai multe instituții din sistemul de sănătate: spitale, Ministerul Sănătății, Casa Națională de Asigurări de Sănătate și Casele de Asigurări de Sănătate, Direcțiile de Sănătate Publică, Institutul Național de Cercetare - Dezvoltare în Sănătate și Centrul de Calcul și Statistică Sanitară.

În perioada 2002-2004 a început activitatea de colectare a datelor codificate de spitale (într-un număr progresiv crescând) cu ajutorul CIM-10 (OMS 1990), iar clasificarea cazurilor s-a realizat cu ajutorul grouperului HCFA v.18.0, trecându-se printr-un mapping de diagnostice și proceduri către CIM-9-CM, utilizată de acesta.

În perioada ianuarie 2005-30 iunie 2007 datele colectate de la spitale au fost codificate în continuare cu ajutorul CIM-10 (OMS 1990) pentru diagnostice și cu ajutorul CIM-10-AM v.3.0 pentru procedurile medicale, iar clasificarea cazurilor s-a realizat cu ajutorul grouperului HCFA v.18.0, trecându-se printr-un mapping de diagnostice și proceduri către CIM-9-CM, utilizată de acesta.

În perioada 1 iulie 2007 – 1 iulie 2010 datele colectate de la spitale au fost codificate cu ajutorul CIM-10-AM v.3.0, iar clasificarea lor s-a realizat cu ajutorul grouperului AR-DRG v.5.0

Incepand cu 1 iulie 2010, in conformitate cu Ordinul.....s-a introdus in practica clasificarea Grupurilor Inrudite de Diagnostic Romanesti Actualizate versiunea initiala (RO.vi.DRG), ce a fost dezvoltata avand ca punct de plecare AR-DRG v.5.0.

Tabel 1.2 Numarul Grupurilor Inrudite de Diagnostic dupa categoria majora de diagnostic in clasificarea AR-DRG v.5.0 comparativ cu clasificarea RO.vi.DRG

Categorii Principale de Diagnostic	AR-DRG v.5.0	RO.vi.DRG
Pre Proceduri majore - diagnostice principale asociate cu oricare CMD	12	12
01 Boli si tulburari ale sistemului nervos	53	53
02 Boli si tulburari ale ochiului	20	20
03 Boli si tulburari ale urechii, nasului, gurii si gatului	28	28
04 Boli si tulburari ale sistemului respirator	42	42
05 Boli si tulburari ale sistemului circulator	67	67
06 Boli si tulburari ale sistemului digestiv	52	52
07 Boli si tulburari ale sistemului hepatobiliar si ale pancreasului	29	29
08 Boli si tulburari ale sistemului musculo scheletal si tesutului conjunctiv	79	79
09 Boli si tulburari ale pielii, tesutului subcutanat si sanului	29	29
10 Boli si tulburari endocrine, nutritionale si metabolice	19	19
11 Boli si tulburari ale rinichiului si tractului urinar	37	37
12 Boli si tulburari ale aparatului reproductiv masculin	19	19
13 Boli si tulburari ale aparatului reproductiv feminin	20	20
14 Sarcina, nastere si lauzie	17	17
15 Nou-nascuti si alti sugari subponderali	25	25
16 Boli si tulburari ale sangelui si organelor hematopietice si boli neurologice	10	10
17 Boli neoplazice (hematologice si neoplasme solide)	18	18
18 Boli infectioase si parazitare	17	17
19 Boli si tulburari mentale	13	13
20 Consum de alcool/droguri si boli mentale organice induse de alcool/droguri	8	8
21 Accidente, otraviri si efecte toxice ale medicamentelor	24	24
22 Arsuri	8	8
23 Factori care influenteaza starea de sanatate si alte contacte cu serviciile de sanatate	13	13
DRG Abatere	6	6
Total	665	665

Categoriile majore de diagnostic (CMD). CMD este o categorie bazata in general pe un singur sistem al corpului sau etiologie care este asociata cu o anumita specialitate medicala. Totusi, inregistrarile alocate CMD-urilor 01, 15, 18 si 21 pot avea diagnostice principale asociate cu alte categorii. In RO.vi.DRG exista 23 CMD-uri.

3. RO.vi.DRG

Figura 1.1 RO.vi.DRG: privire generala

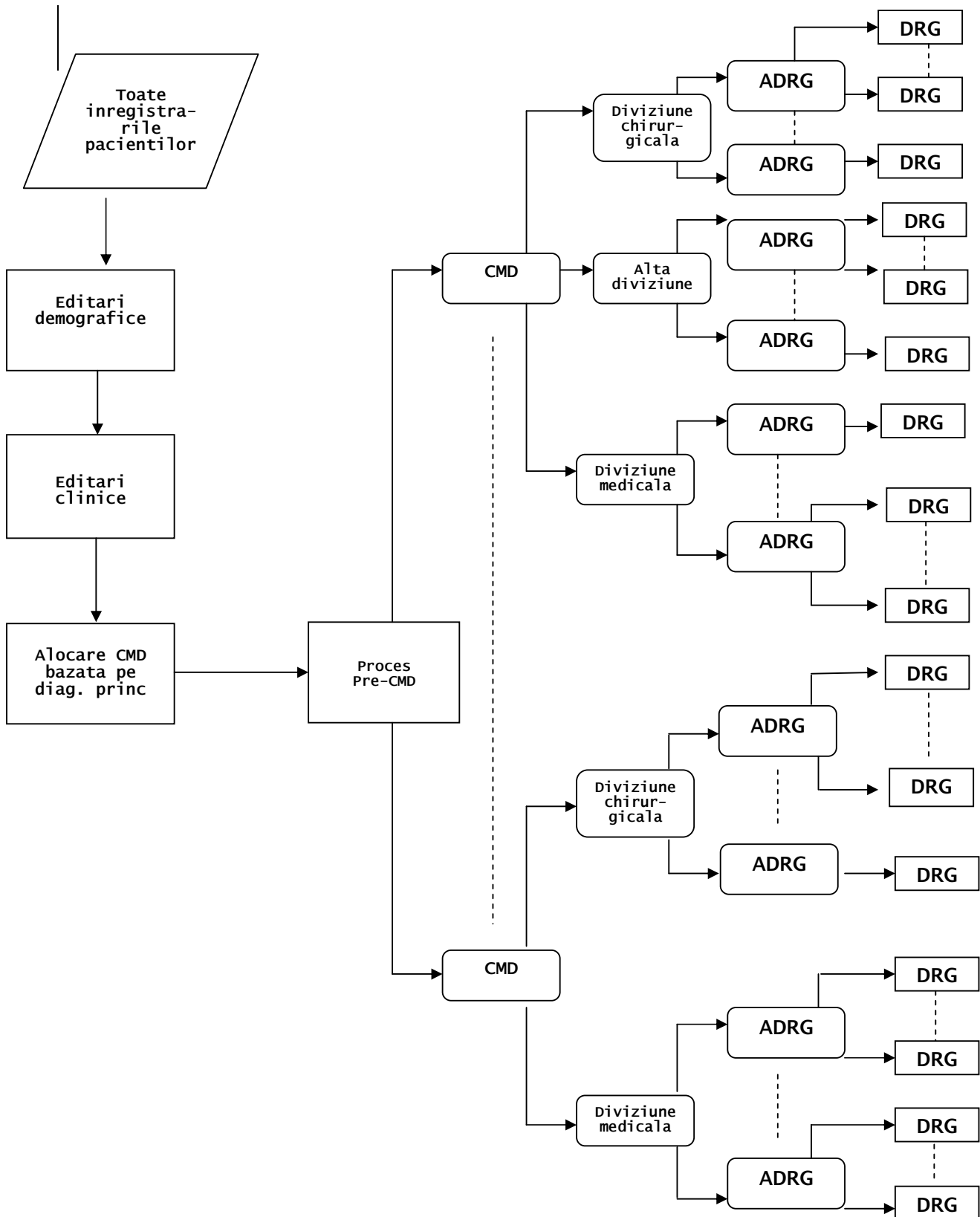

Procedurile din sala de operatii (O.R) sunt proceduri considerate semnificative in intregul RO.vi.DRG. **Procedurile care nu sunt efectuate in sala de operatii (NonOR)** sunt proceduri considerate semnificative in clasificare pentru unele CMD-uri. Totusi, procedurile identificate ca NonOR pentru scopurile RO.vi.DRGpot avea loc in salile de operatii.

DRG Adiacent (ADRG) consta in unul sau mai multe DRG-uri definite in general prin aceeasi lista de diagnostice sau proceduri. DRG-urile din cadrul unui DRG adiacent are nivele diferite de consum al resurselor si sunt divizate pe baza mai multor factori, incluzand diagnosticel/procedurile care au complicatii, varsta si nivel de boala comorbida si/sau complicatie clinica. Vezi sectiunea 3.3 pentru o descriere a unui pacient cu nivel de complexitate clinica (PCCL).

3.1. Sistemul de numerotare AR-DRG

Sistemul de numerotare RO.vi.DRG arata (i) grupul larg, de obicei CMD-ul de care apartine un DRG; (ii) DRG adiacent (si localizarea DRG-ului adiacent in termenii distributiei tripartite intre medical, chirurgical si alte diviziuni); si (iii) existenta/natura diviziunii bazata pe consumul de resurse.

Formatul fiecarui numar RO.vi.DRG consta in patru caractere alfanumerice organizate in termenii '**ADDS**', unde:

- A** indica grupul larg de care apartine un DRG;
- DD** identifica DRG-ul adiacent din cadrul CMD si diviziunea de care apartine DRG-ul adiacent; si
- S** este un indicator care imparte categoriile DRG-urilor in cadrul DRG-urilor adiacente pe baza consumului lor de resurse.

In ceea ce priveste primul caracter, au fost folosite diferite litere ale alfabetului pentru a arata semnificatia grupului larg de care apartine DRG-ul, in timp ce numarul '9' a fost folosit pentru a identifica DRG-urile 'Abatere'. [Nota: doua litere au fost folosite in legatura cu CMD-urile 18 si 21, pentru a se face distinctia dintre Virusul imunodeficientei umane (HIV) si bolile parazitare si infectioase sistemice sau nespecificate in primul caz si dintre traumatismele si leziunile multiple, otraviri si efectele toxice ale medicamentelor in al doilea caz.] De exemplu, este evident ca din cele trei numere DRG B01Z, Z01A si 901Z, primul se refera la sistemul nervos, al doilea la factorii care influenteaza starea de sanatate si alte contacte cu serviciile de sanatate, in timp ce al treilea este un DRG abatere.

Al doilea si al treilea caracter ale fiecarui numar AR-DRG – adica '**DD**' – identifica gruparea DRG-ului adiacent. Numerele DRG care incep cu aceeasi litera si au aceleasi numere la mijloc, cum ar fi B70A, B70B, B70C si B70D, se refera la acelasi DRG adiacent.

Pentru ca al doilea si al treilea caracter al fiecarui numar AR-DRG sa poata fi folosit de asemenea in a identificarea diviziunii de care apartine DRG-ul adiacent, trei intervale de numere separate – 01 pana la 39, 40 pana la 59 si 60 pana la 99 – sunt folosite pentru a indica diviziunile chirurgicale, alta si respectiv medicala. De exemplu, cele trei numere RO.vi.DRG P67D, I09B si E40Z arata ca primul este parte a unei diviziuni medicale, al doilea este parte a unei diviziuni chirurgicale si al treilea este parte a 'altei' diviziuni.

Versiunea 5.0 este prima revizie majora a clasificarii de la introducerea sistemului de numerotare. De aceea este important de notat ca numarul **DD**, in timp ce inca identifica diviziunea, poate sa nu reflecte ordinea diviziunilor interne din cadrul DRG-urilor adiacente. De exemplu, DRG adiacent I29 *Reconstructie sau revizie a genunchiului* este un subset al codurilor de proceduri care apar in DRG adiacent I18 *Proceduri ale genunchiului* din AR-DRG versiunea 4.2. Este localizat intre DRG-urile adiacente I13 si I16 din diviziunea chirurgicala a CMD 08.

In sfarsit, al patrulea caracter al fiecarui numar RO.vi.DRG a fost folosit ca un indicator care imparte categoriile DRG-urilor pentru a identifica importanta relativa a DRG-urilor din cadrul unui DRG adiacent in termenii consumului de resurse. Oricare dintr-un numar de valori poate fi folosit:

- A** cel mai mare consum de resurse din cadrul unui DRG adiacent;
- B** al doilea considerat a fi cel mai mare consum de resurse
- C** al treilea considerat a fi cel mai mare consum de resurse
- D** al patrulea considerat a fi cel mai mare consum de resurse
- Z** nici indicator care imparte categoriile DRG-urilor pentru un DRG adiacent.

Intelesul acestui indicator care imparte categoriile DRG-urilor poate fi cules din numele acestora. De exemplu, cele trei DRG-uri din al unsprezecelea DRG adiacent al diviziunii medicale din CMD 01 (Boli si tulburari ale sistemului nervos):

B70A *Accident vascular cerebral cu CC catastrofal*

B70B *Accident vascular cerebral cu CC sever*

B70C *Accident vascular cerebral fara CC catastrofal sau sever*

B70D *Accident vascular cerebral, decedat sau transferat <5 zile*

In general, atat DRG-urile din cadrul unui DRG adiacent, cat si DRG-urile adiacente din cadrul diviziunilor chirurgicale si alta sunt organizate ierarhic pe baza consumului de resurse. O lista cuprinzatoare a AR-DRG-urilor, impreuna cu detaliile privind CMD-urile si diviziunile de care apartin vor fi gasite la sfarsitul acestei Introduceri (Tabelul1.3).

3.2 Tratamentul severitatii

Tratamentul bolilor si tulburarilor poate deveni mai dificil si mai costisitor prin prezenta comorbiditatilor si dezvoltarii complicatiilor in timpul unui episod de ingrijiri. Este deci important pentru clasificarile DRG sa se recunoasca si sa se masoare severitatea bolii. Clasificarea severitatii bolii dezvoltata pentru AR-DRG versiunea 5.0 si preluata de RO.vi.DRG, pune alaturi codurile de diagnostic IDC-10-AM pentru afectiunile comorbide si alte complicatii care sunt recunoscute clinic de a contribui la o utilizare mai mare de resurse. In terminologia RO.vi.DRG, acestea sunt considerate drept coduri de complicatie si comorbiditate (CC-uri).

Codurile de **complicații și/sau comorbidități (CC)** sunt diagnostice adiționale care probabil determina un consum semnificativ mai mare de resurse.

RO.vi.DRG alocă o pondere de severitate sau un nivel al CC (CCL) fiecărui cod CC pe care-l întâlnește într-o înregistrare a pacientului. Este folosit un algoritm pentru a calcula o măsurare a severității bolii pacientului, numită nivelul complexității clinice a pacientului (PCCL), din multiple valori CCL. De exemplu, o înregistrare cu două valori 2 ale CCL ar fi alocată unui PCCL de 3 (vezi Tabelul C.1 din volumul 3). Procesele de alocare a CCL și PCCL sunt discutate în detaliu în Anexa C din volumul 3.

Nivelele complicației și comorbidității (CCL) sunt ponderi de severitate date TUTUROR diagnosticelor adiționale. Valorile nivelelor au un interval de la 0 la 4 pentru episoadele chirurgicale și neonatale și de la 0 la 3 pentru episoadele medicale și au fost dezvoltate printr-o combinație a judecării medicale și a analizei statistice. Valorile CCL pot varia între DRG-urile adiacente. De exemplu, diagnosticul J96.0 *Insuficiența respiratorie acută* are o valoare CCL de 2 în DRG adiacent B70 *Accident vascular cerebral*, dar o valoare CCL de 3 în DRG adiacent B71 *Tulburări ale nervului periferic și cranian*. Lista CC (Anexa C) da valori posibile CCL pentru fiecare diagnostic adițional recunoscut ca un CC.

Valoarea actuală a CCL dată de un diagnostic depinde de condiția ca acel cod să fie un CC valid și de a fi clasificat ca minor, moderat, sever sau catastrofal în termenii unui DRG adițional pentru înregistrare. Adică:

- CCL = 0
- codul nu este o complicație/comorbiditate; sau
 - codul formează o parte a definiției pentru DRG-ul adițional la care episodul a fost alocat; sau
 - codul este o complicație/comorbiditate, dar este strâns legat de diagnosticul principal; sau
 - exact același cod apare altundeva pe înregistrare;
- CCL = 1 - codul este o complicație/comorbiditate minoră;
- CCL = 2 - codul este o complicație/comorbiditate moderată;
- CCL = 3 - codul este o complicație/comorbiditate severă; și
- CCL = 4 - codul este o complicație/comorbiditate catastrofală

Numai CC-urile primesc o valoare mai mare de zero.

Nivelul complexității clinice a pacientului (PCCL) este o măsurătoare a efectului cumulativ privind complicațiile și comorbiditățile unui pacient, și este calculat pentru fiecare episod. Calcularea este complexă și a fost proiectată pentru a preveni ca afecțiuni similare să fie numărate o singură dată. O valoare PCCL de:

- 0 = fără efect al CC;
- 1 = CC minor;
- 2 = CC moderat;
- 3 = CC sever; și
- 4 = CC catastrofal.

O explicație detaliată a algoritmului PCCL poate fi găsită în volumul 3, Anexa C.

4. Gruparea episoadelor in RO.vi.DRG

4.1 Variabile folosite pentru grupare

Articolele datelor folosite de catre RO.vi.DRG includ diagnostice, proceduri, sex, varsta, mod de externare, durata de spitalizare, zile concediu de boala, greutatea la admitere, starea legala a sanatatii mentale si internarea de zi. Acolo unde este posibil, specificatiile pentru aceste articole au fost luate din *Dictionarul datelor privind sanatatea nationala* (NHDC 2001) al Australiei.

RO.vi.DRG este conceput sa proceseze pana la 30 de coduri de diagnostic si 30 de proceduri pe inregistrare.

Grouper-ul efectueaza urmatoarele sarcini in ordinea data:

- Editari demografice si clinice
- Alocare CMD
- Procesare Pre-CMD
- Diviziune CMD
- Alocare DRG adiacent
- Alocare CCL si PCCL
- Alocare DRG

4.2 Editari demografice si clinice

Inainte de alocarea unui CMD, grouper-ul aplica atat editarile 'demografice' cat si cele 'clinice' pentru a verifica validitatea articolelor de date folosite pentru grupare. Editarile demografice verifica varsta, sexul, greutatea la admitere, durata de spitalizare, starea internarii de zi, starea legala a sanatatii mentale si modul de separare.

Editarile clinice sunt folosite pentru a valida toate codurile de diagnostice si proceduri in termenii ICD-10-AM si, de asemenea, in termenii varstei si sexului pacientului. Diagnosticul principal este verificat de asemenea pentru a fi sigur ca este acceptabil ca un diagnostic principal, si ca nu este fie un cod de manifestare fie un cod folosit pentru a descrie o cauza externa a leziunii si/sau otravirii (vezi sectiunile U, V, W, X si Y din ICD-10-AM).

Informatiile despre ceea ce este acceptabil si detaliile despre codurile folosite pentru editarile clinice vor fi gasite in Anexa D.

Atat editarile demografice cat si cele clinice genereaza stegulete de 'avertizare' daca ele intalnesc informatii invalide. In unele situatii – de exemplu, o introducere a varstei invalida, un diagnostic principal neacceptabil sau un diagnostic principal implicand un conflict de sex – acest stegulet va deveni 'fatal' si semnalizeaza ca inregistrarea respectiva a fost alocata unuia din cele trei DRG-uri (adica, 960Z, 961Z si 963Z).

4.3 Alocarea unui CMD

A doua sarcina a grouper-ului este de a aloca fiecare episod de ingrijiri unui CMD. Cu toate ca aceasta este efectuata in general pe baza unui diagnostic principal, sunt exceptii cand un episod poate fi alocat unui CMD diferit in cursul unui procesarii pre-CMD.

Din nefericire, nu exista intotdeauna o relatie structurala clara intre blocurile codurilor de diagnostic din ICD-10-AM si tabelele codurilor de diagnostic folosite pentru alocarea unui CMD. De exemplu, codurile din blocul de diagnostic D10-D36 (tumori benigne) sunt distribuite la peste 15 CMD-uri diferite.

Daca un episod nu poate fi alocat unui CMD, episodul respectiv primeste un numar de CMD '00' si este alocat la DRG 960Z *Negrupabil*. [Nota: nu toate episoadele alocate la 960Z l-ar avea pe acesta ca numar lor de CMD. De exemplu, episoadele alocate la CMD-urile 12, 13 sau 14 pe baza diagnosticului principal pot atrage stegulete fatale urmand editarilor clinice si pot fi alocate la 960Z pastrandu-si alocarile lor originale CMD.]

4.4 Procesarea pre-CMD

Procesarea pre-CMD are doua functii. Prima, identifica cele noua DRG-uri adiacente cu costuri foarte mari care cuprind categoria 'Pre-CMD'. A doua, schimba alocarea CMD atunci cand CMD nu este definit exclusiv pe baza diagnosticului principal – adica, CMD 01 (cvadriplegia si paraplegia), CMD 15 (Nou-nascuti si alti neonatali), CMD-urile 18 (boli infectioase si parazitare - HIV) si CMD 21 (Leziuni, otraviri si efecte toxice ale medicamentelor – traumatisme multiple).

Urmatoarele intrebari sunt puse pe fiecare inregistrare. Daca raspunsul este afirmativ, grouper-ul alocă inregistrarea unuia din DRG-urile din categoria pre-CMD:

- a implicat episodul transplantul de ficat, plaman, inima, maduva osoasa sau rinichi?
- a avut loc *Oxigenarea membranei extracorporale* (ECMO) fara chirurgie cardiaca?
- a fost traumatismul semnificativ tratat la mai mult de o localizare corporala?
- a avut pacientul varsta mai mica de 28 zile (adica, un neonatal) sau mai mica de 1 an cu o greutate la admitere mai mica de 2500 grame?
- au inclus diagnosticul un diagnostic principal legat de *Boala virusului imunodeficientei umane [HIV]* si un diagnostic aditional de HIV?
- a implicat episodul *Traheostomie sau cricotirostomie*?
- pentru pacientii cu varsta sub 16 ani, a implicat episodul *Intubatie endotraheala sau Alte intubatie a cailor respiratorii*?
- au inclus diagnosticul cvadriplegia sau paraplegia?

Structura acestei procesari pre-CMD se poate observa in primul dintre tabelele CMD care apar mai departe in acest manual.

4.5 Diviziunile CMD

Intr-o mare masura, prezenta sau absenta procedurilor efectuate in mod tipic in salile de operatii sau altundeva determina daca nu este alocat unei diviziuni chirurgicale, 'alta' sau medicale in cadrul unui CMD. In general:

- pentru ca un episod sa fie alocat unei diviziuni chirurgicale, este nevoie de cel putin o procedura in sala de operatii;
- un episod este alocat unei 'alte' diviziuni daca nu include o procedura in sala de operatii, dar include cel putin o procedura care nu este efectuata in sala de operatii considerata semnificativa pentru CMD;
- daca un episod nu include nici o procedura in sala de operatii si nici o procedura semnificativa local care nu este efectuata in sala de operatii, acesta este alocat unei diviziuni medicale.

Totusi, nu toate CMD-urile au trei diviziuni. De exemplu, nu exista diviziune chirurgicala in CMD-urile 19 si 20; si nu exista 'alta' diviziune in CMD-urile 02, 08, 09, 13, 15, 16, 17, 18, 20, 21 si 22.

O lista cuprinzatoare a tuturor procedurilor din sala de operatii si a celor care nu sunt efectuate in sala de operatii cuprinse in RO.vi.DRGva fi gasita in Anexa B.

4.6 Alocarea unui DRG adiacent

Episoadele sunt alocate DRG-urilor adiacente in principal pe baza codurilor de diagnostic si procedura din inregistrare. DRG-urile adiacente din diviziunile chirurgicale si 'alta' sunt organizate ierarhic, in ordinea aratata de catre tabelele CMD. De obicei, aceasta este ordinea decrescatoare a consumului de resurse. Totusi, in diviziunile medicale, ierarhia nu are efect deoarece listele de diagnostice se exclud reciproc.

De exemplu, luati trei inregistrari, fiecare cu un cod de diagnostic principal C20 *Tumora maligna a rectului* din CMD 06; si presupuneti ca ele sunt identice cu exceptia prezentei/absentei procedurilor din sala de operatii sau fara a fi efectuate in sala de operatii. Daca prima inregistrare a inclus procedura in sala de operatii cu codul 32025-00 *Rezectie rectala anterioara joasa restaurativa cu anastomoza extraperitoneala*, ea ar fi grupata la DRG adiacent G01 *Rezectie rectala*. Daca a doua inregistrare nu ar include o procedura in sala de operatii, ci ar include un cod de procedura care nu se efectueaza in sala de operatii 32090-00 *Colonoscopie flexibila pana la cec*, ar fi grupata la DRG adiacent G44 *Alta colonoscopie*. In final, daca a treia inregistrare n-ar include nici procedura in sala de operatii nici procedura nesemnificativa local care nu este efectuata in sala de operatii, ar fi grupata la DRG adiacent G60 *Stare maligna digestiva*, ce se intampla sa fie primul DRG adiacent din diviziunea medicala a CMD-ului.

Daca diagnosticul principal al primei si celei de-a doua inregistrari urmau sa fie schimbate cu I20.9 Angina pectorala nespecificata (un diagnostic principal pentru CMD 05), prima ar fi grupata la DRG Abatere 901Z *Procedura extensiva in sala de operatii nelegata de diagnosticul principal*, in timp ce a doua ar fi grupata la DRG adiacent F66 *Ateroscleroza coronara*. Aceasta din cauza ca procedura 32025-00 *Rezectie rectala anterioara joasa restaurativa cu anastomoza extraperitoneala* nu apare pe nici una din listele codurilor procedurilor din sala de operatii care definesc DRG-urile chirurgicale din CMD 05; si nici una din DRG-urile adiacente din diviziunea 'alta' a CMD 05 nu include procedura 32090-00 *Colonoscopie flexibila pana la cec* ca parte a definitiei ei.

4.7 Alocarea CCL si PCCL

Fiecarui diagnostic i se alocă o valoare CCL si apoi fiecare inregistrare primește o valoare PCCL care masoara efectul cumulativ al complicatiilor si comorbiditatii. Procesele prin care CCL-urile si PCCL sunt alocate unei inregistrari sunt discutate in detaliu in Anexa C.

4.8 Alocarea unui DRG

DRG-urile din cadrul DRG urilor adiacente au nivele de diferentiere a consumului de resurse, si sunt impartite pe baza PCCL, varsta, stare maligna, starea de internare de zi, starea legala a sanatatii mintale si modul de separare.

4.9 Diverse functii care pot afecta gruparea episoadelor

Grouper-ul face teste pentru una sau mai multe din patru afectiuni intr-un numar de DRG-uri: problema majora (neonatali); probleme multi-majore (neonatali); pacemaker; si proceduri nelegate de sala de operatii. Aceste teste sunt puse in pachet sub numele de module logice, sau 'functii', deoarece ele sunt invocate intr-un numar de locuri. Informatiile asupra problemei majore si problemelor majore multiple urmeaza dupa definitiile DRG pentru CMD 15 in volumul 2. Informatiile privind celelalte doua functii sunt incluse la sfarsitul volumului 2.

Funcțiile constau in logica si coduri de relevanta pentru mai multe CMD-uri sau DRG-uri adiacente din cadrul unui CMD. Ceea ce urmeaza arata unde apar diferite functii in termenii CMD-urilor si DRG-urilor adiacente sau DRG-urilor.

Numele functiei	CMD	DRG adiacent sau DRG
Problema majora	15	P65B, P66B, P67B
Probleme majore multiple	15	P06A, P65A, P66A, P67A
Pacemaker	05, 14, 15, 16, 17, 18, 23	F12, O02, O04, O05, P03, P04, P05, P06, Q02, R03, R04, T01, Z01, 901
Proceduri nelegate de sala de operatii	01 pana la 13, 21, 22	La sfarsitul ierarhiilor chirurgicale

4.10 DRG-uri Abatere

Inregistrarile spitalicesti care contin informatii invalide sau atipice clinic sunt alocate la unul din cele sase DRG-uri abatere din RO.vi.DRG:

901Z *Procedura extinsa efectuata in sala de operatii neinrudita cu diagnosticul principal*

902Z *Procedura neextinsa efectuata in sala de operatii neinrudita cu diagnosticul principal*

903Z *Procedura prostatica efectuata in sala de operatii neinrudita cu diagnosticul principal*

960Z *Negrupabil*

961Z *Diagnostic principal inacceptabil*

963Z *Diagnostic neonatal care nu are legatura cu varsta/greutatea*

Aceste DRG-uri abatere intra in trei grupe:

Grupa 1	901Z, 902Z si 903Z sunt folosite cand toate procedurile din sala de operatii nu sunt legate de CMD-ul diagnosticului principal al pacientului
Grupa 2	961Z si 963Z sunt folosite cand diagnosticul principal nu va permite episodului sa fie alocat unui DRG coerent clinic (de exemplu, un cod ICD-10-AM poate fi dat ca diagnostic principal atunci cand standardele de codificare confirma ca acel cod nu este acceptabil ca un diagnostic principal); si
Grupa 3	960Z este folosit cand diagnosticul principal este invalid sau cand alte informatii esentiale lipsesc sau nu sunt corecte.

In general, Grupa 1 se refera la metoda clasificarii, Grupa 2 se refera mai mult la standardele codificarii in timp ce Grupa 3 se refera la calitatea codificarii.

5. Ghid de folosire a acestui manual de definitii

5.1. Folosirea manualului

Scopul primar al acestui manual de definitii este de a clarifica procesul de alocare a unui DRG efectuat de software-ul unui grouper. E destinat pentru a explica de ce inregistrarile sunt grupate la DRG-uri speciale sunt asistate la identificarea unei asemenea alocari de DRG inregistrarilor individuale. Totusi, nu este menit sa serveasca drept un substitut pentru software-ul grouper-ului. Sunt date mai jos cele sapte trepte cheie care pot fi necesare de urmat pentru a alocata un episod unui DRG.

Treapta 1: Folosirea Anexei A

Identificati diagnosticul principal pentru inregistrare si apoi folositi tabelul de referinte din Anexa A pentru a determina CMD-ul si posibilele DRG-uri. DRG-urile multiple pentru un CMD sunt listate in cazurile in care diagnosticul adauga specificitate definitiei unui DRG chirurgical sau 'altul' (adica, DRG-urile cu numere care au a doua si a treia cifra in intervalul de la 01 la 59). In etapa 1 suntem interesati numai de DRG-urile medicale listate fata de codul diagnosticului principal. Simila, DRG-urile de la mai mult de un CMD pot fi listate. Daca acesta este cazul, urmatoarele CMD-uri sunt aditionale si ar trebui sa fie ignorate pentru aceasta treapta:

- partea cu HIV din CMD 18 (adica, DRG-urile care incep cu 'S');
- partea cu traumatismele multiple din CMD 21 (adica, DRG-urile care incep cu 'W');
- cazurile in care diagnosticul este de asemenea un diagnostic cu complicatii in acordarea gradului de severitate: adica DRG adiacent F42 in CMD 05; si DRG-urile adiacente P06, P65 pana la P67 din CMD 15.

Treapta 2: Folosirea tabelului Pre-CMD

Revedeti inregistrarea in termenii tabelului Pre-CMD si apoi determinati daca inregistrarea intruneste criteriile descrise in DRG-ul logic pentru alocarea oricarui de mai jos:

- DRG-ri cu costuri mari in categoria Pre CMD;
- Nou-nascuti si alti neonatali (CMD15);
- HIV (CMD18);
- Traumatisme multiple (CMD 21);
- Paraplegia/cvadriplegia neacuta (DRG adiacent B60 in CMD 01).

Treapta 3: Folosirea Anexei B

Daca inregistrarea include unul sau mai multe coduri de proceduri, folositi tabelul de referinte din Anexa B pentru a determina daca unele sunt listate ca proceduri in sala de operatii sau care nu sunt efectuate acolo tinand cont de definitia DRG-ului. Daca sunt listate, comparati DRG-urile date cu CMD alocat in primele doua

trepte din acest proces pentru a identifica asemanarile. Daca nu exista acestea dar exista cel putin o procedura in sala de operatii, inregistrarea ar trebui sa fie alocata unuia din DRG-urile abateri din Grupa 1.

Treapta 4: Folosirea tabelelor si definitiilor DRG-urilor adiacente care le insotesc

Daca episodul implica mai multe proceduri 'relevante', examinati tabelul adecvat si definitiile DRG-urilor adiacente care le insotesc pentru a determina care procedura este in pozitia cea mai inalta in ierarhia chirurgicala pentru CMD.

De asemenea revedeti inregistrarea in termenii tabelului si a definitiilor DRG-urilor adiacente care le insotesc si determinati daca inregistrarea intruneste criteriile pentru DRG-uri adiacente care nu sunt definite de codurile de diagnostic sau procedura si care sunt deasupra CMD-urilor specifice, in special:

- DRG-urile P01Z, P60A si P60B in CMD 15;
- DRG S60Z din partea HIV a CMD 18;
- DRG U60Z din CMD 19;
- DRG W60Z din partea cu traumatisme multiple a CMD 21; si
- DRG Y60Z din CMD 22.

Treapta 5: Folosirea tabelelor si definitiilor DRG-urilor adiacente care le insotesc

Daca unele coduri de diagnostic si/sau procedura sugereaza ca inregistrarea ar putea fi alocata unui numar de DRG-uri din cadrul unui DRG adiacent, examinati tabelul CMD si definitiile DRG pentru a determina criteriile folosite pentru divizarea DRG-ului adiacent – de exemplu, PCCL si varsta.

Treapta 6: Folositi Anexa C

Folositi Anexa C pentru a identifica CC si CCL, si apoi calculati PCCL.

Treapta 7: Alocati DRG-ul

Exemple cum poate fi folosit acest manual pentru a alocă un episod unui DRG

Considerati un pacient cu un diagnostic principal K22.1 *Ulcer al esofagului* si fara diagnostice aditionale sau proceduri. CMD-urile si DRG-urile posibile listate in Anexa A sunt G42A, G42B si G62Z in CMD 06 si S60Z, S65A, S65B si S65C in CMD 18. Excluzand DRG-urile HIV si cele nemedicale, treapta 1 identifica CMD si posibile DRG-uri ca 06 si respectiv G62Z. Treapta 2 nu schimba alocarea inregistrarii de la CMD06. Treapta 3 si 4 nu sunt relevante din moment ce nu exista proceduri pe inregistrare si CMD nu este 15, 18, 19, 21 sau 22. Treapta 5 arata ca DRG adiacent G62 nu este divizat dupa severitate, asa ca treapta 6 nu este relevanta. Inregistrarea este alocata la DRG G62Z.

Acum luati in considerare un pacient care a stat peste noapte in spital cu acelasi diagnostic principal K22.1 *Ulcer al esofagului*, un diagnostic aditional B24 *Boala virusului imunodeficientei umane [HIV] nespecificata* si fara proceduri. Ca si mai inainte, treapta 1 identifica CMD-ul si posibilele DRG-uri ca G62Z. Treapta 2 schimba alocarea inregistrarii de la CMD 06 catre zona HIV, CMD18 si DRG-uri S60Z, S65A, S65B si S65C. Treapta 3 nu este adecvata din moment ce nu exista proceduri pe inregistrare. Treapta 4 micsoareaza DRG-urile potientiale la S65A, S65B si S65C deoarece nu exista proceduri si nu este o admitere de zi, de aceea se exclude S60Z (vezi tabelul HIV). Treapta 5 arata ca DRG adiacent S65 este divizat de catre C. Totusi, nu exista diagnostice aditionale care sa fie CC pe inregistrare (treapta 6), astfel ca inregistrarea este alocata la DRG S65C. Daca acest pacient ar fi fost admis si externat in aceeasi zi mai degraba decat sa stea peste noapte, inregistrarea pacientului ar fi fost alocata la S60Z din treapta 4.

Luati in considerare al treilea pacient cu acelasi diagnostic principal K22.1 *Ulcer al esofagului* si fara diagnostice aditionale, admis pentru chirurgie de zi (procedura fiind 30473-00 *Panendoscopie*). Ca mai sus, treapta 1 identifica CMD-ul si posibilele DRG-uri ca G62Z. Treapta 2 nu schimba alocarea inregistrarii de la 06. In Anexa B, 30473-00 este identificata ca o procedura neefectuata in sala de operatii si DRG-urile G42A, G42B si G45B sunt listate deosebit de aceasta pentru CMD 06 (treapta 3). Examinand logica pentru primul din aceste DRG-uri adiacente (adica G42) putem observa codul K22.1 ca este listat ca unul din diagnosticele care definesc boala digestiva majora, astfel ca inregistrarea este alocata mai degraba la DRG adiacent G42 decat la G45 (treapta 4). Treapta 5 arata ca DRG adiacent G42 este divizat dupa starea admiterii de zi, astfel incat inregistrarea este alocata la DRG G42B.

Daca pacientul (cu acelasi diagnostic principal, K22.1 *Ulcer al esofagului* si fara diagnostice aditionale) ar fi fost admis pentru mai multe zile, iar procedurile 30527-02 *Fundoplastie, abord abdominal* si 30390-00 *Laparoscopie* ar fi fost efectuate, treapta 1 inca ar identifica G62Z ca posibile DRG-uri in CMD 06. Treapta 2 nu ar schimba alocarea inregistrarii de la CMD 06. In treapta 3, 30527-00 este listata ca procedura in sala de operatii in G03A, G03B si G03C, si 30390-00 este listata ca o procedura in sala de operatii in G12A si G12B. Treapta 4 ar indica acum ca inregistrarea ar fi alocata la primul din aceste DRG-uri adiacente (adica, G03). Treapta 5 ar arata ca DRG adiacent G03 este divizat dupa starea maligna si CC. Cum nu exista diagnostice aditionale (si deci fara CC-uri), iar diagnosticul principal al K22.1 nu este stare maligna, inregistrarea ar fi alocata la DRG G03C.

In sfarsit, considerati un pacient cu acelasi diagnostic principal K22.1 *Ulcer al esofagului* si procedurile 30527-02 *Fundoplastie, abord abdominal* si 30390-00 *Laparoscopie* cu diagnosticele aditionale B18.2 *Hepatita C virala cronica* si K21.0 *Boala refluxului gastro-esofagiana cu esofagita*. Treapta 1 ar identifica G62Z ca posibile DRG-uri in CMD 06. Treapta 2 nu ar schimba alocarea inregistrarii de la CMD 06. Din nou, in treapta 3, 30527-00 este listat ca o procedura in sala de operatii la G03A, G03B si G03C, si 30390-00 este listat ca o procedura in sala de operatii la G12A si G12B. Treapta 4 arata ca inregistrarea ar fi alocata primului din aceste DRG-uri adiacente (adica G03). Treapta 5 revela faptul ca DRG adiacent G03 este divizat dupa starea maligna si CC. Diagnosticul principal K22.1 nu este listat in capitolul CMD 06 ca un cod de stare maligna folosit pentru a alocă DRG G03A (treapta 6). Codul de diagnostic aditional K21.0 nu este listat ca un CC pentru DRG adiacent G03, totusi celalalt cod de diagnostic, B18.2, este un cod CC cu CCL 4 (vezi Anexa C si CD-ROM). Algoritmul pentru calcularea nivelului complexitatii clinice al pacientului (PCCL) din toate valorile CCL de pe o inregistrare ar genera un PCCL de 3 pentru aceasta inregistrare (Tabelul C1 din Anexa C). Inregistrarea ar fi alocata la DRG G03B.

5.2. Simboluri si conventii

Simboluri in schemele CMD

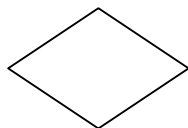

Un simbol sub forma de diamant arata ca o decizie este luata pe o singura variabila fata de mai multor variabile. Acest simbol este folosit cand variabila deciziei in structura DRG este diagnosticul principal, varsta sau modul de separare.



Un cerc arata ca decizia este luata pe baza mai multor variabile. De exemplu, un cerc este folosit cand toate diagnosticile aditionale listate sunt cautate pentru a determina daca este prezent un CC. Un cerc este de asemenea folosit cand decizia in structura unui DRG implica prezenta unei proceduri in sala de operatii sau prezenta unui anumit diagnostic. Decizia fie 'da' fie 'nu', iar liniile care pornesc din cerc indica aceste cai



Acest indicator arata ca structura scemelor este continuata pe pagina urmatoare.



Un dreptunghi indica un DRG. Un asterisc (*) a fost folosit pentru a indica situatiile in care un DRG este mentionat mai mult decat o singura data.

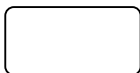

Alocarea unui CMD.

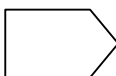

Acest indicator se refera la urmatorul CMD

Adnotatii

‡ Acest simbol denota o procedura care nu este efectuata in sala de operatii

§ Acesta marca de sectiune, care apare in Anexa D, arata editările fatale.

Casutele de text

Casutele negre si cele albe arata DRG-urile adiacente si respectiv DRG-urile. Adica:

ADRG B69

Se refera la DRG adiacent B69 *AIT si ocluzie precerebrala*

DRG B69A

Se refera la DRG B69A *AIT si ocluzie precerebrala cu CC catastrofal sau sever*

Tabele folosite pentru definitiile DRG

In acest manual, toate DRG-urile sunt definite in termenii codurilor diagnosticelor, cu toate ca unele sunt definite in termenii unei combinatii de coduri de diagnostic si proceduri efectuate sau nu in sala de operatii. Fiecare DRG adiacent este urmat de o schema a logicii folosite pentru a alocă episoadele in cadrul unei grupari ADRG. Iar o parte a logicii se refera la tabele.

|

Tabel 1.3 Lista grupurilor inrudite de diagnostic RO.vi.DRG

DRG	Diviziune	Descriere
Pre-CMD		
A01Z	S	Transplant de ficat
A03Z	S	Transplant de plaman/inima sau palman
A05Z	S	Transplant de inima
A06Z	S	Traheostomie sau ventilatie >95 ore
A07Z	S	Transplant alogenic de maduva osoasa
A08A	S	Transplant autolog de maduva osoasa cu CC catastrofale
A08B	S	Transplant autolog de maduva osoasa fara CC catastrofale
A09A	S	Transplant renal cu transplant de pancreas sau CC catastrofale
A09B	S	Transplant renal fara transplant de pancreas fara CC catastrofale
A40Z	O	Oxigenoterapie extracorporala fara chirurgie cardiaca
A41A	O	Intubatie varsta<16 cu CC
A41B	O	Intubatie varsta<16 fara CC
CMD 01 Boli si tulburari ale sistemului nervos		
B01Z	S	Revizia shuntului ventricular
B02A	S	Craniotomie cu CC catastrofale
B02B	S	Craniotomie cu CC severe sau moderate
B02C	S	Craniotomie fara CC
B03A	S	Proceduri la nivelul colonei vertebrale cu CC catastrofale sau severe
B03B	S	Proceduri la nivelul colonei vertebrale fara CC catastrofale sau severe
B04A	S	Proceduri vasculare extracraniene cu CC catastrofale sau severe
B04B	S	Proceduri vasculare extracraniene fara CC catastrofale sau severe
B05Z	S	Eliberarea tunelului carpian
B06A	S	Proceduri pentru paralizie cerebrala, distrofie musculara, neuropatie cu CC catastrofale sau severe
B06B	S	Proceduri pentru paralizie cerebrala, distrofie musculara, neuropatie fara CC catastrofale sau severe
B07A	S	Proceduri la nivelul nervilor cranieni si periferici si alte proceduri ale sistemului nervos cu CC
B07B	S	Proceduri la nivelul nervilor cranieni si periferici si alte proceduri ale sistemului nervos fara CC
B40Z	O	Plasmaferaza cu boli neurologice
B41Z	O	Monitorizare telemetrica EEG

Nota: S=chirurgical; M=medical; O=alte

DRG	Diviziune	Descriere
B60A	M	Paraplegie/tetraplegie stabilita cu sau fara proceduri in sala de operatii cu CC catastrofale
B60B	M	Paraplegie/tetraplegie stabilita cu sau fara proceduri in sala de operatii fara CC catastrofale
B61A	M	Afectiuni ale maduvei spinarii cu sau fara proceduri in sala de operatii cu CC catastrofale sau severe
B61B	M	Afectiuni ale maduvei spinarii cu sau fara proceduri in sala de operatii fara CC catastrofale sau severe
B62Z	M	Internare pentru afereza
B63Z	M	Dementa si alte tulburari cronice ale functiei cerebrale
B64A	M	Delir cu CC catastrofale
B64B	M	Delir fara CC catastrofale
B65Z	M	Paralizie cerebrala
B66A	M	Tumori ale sistemului nervos cu CC catastrofale sau severe
B66B	M	Tumori ale sistemului nervos fara CC catastrofale sau severe
B67A	M	Tulburari degenerative ale sistemului nervos cu CC catastrofale sau severe
B67B	M	Tulburari degenerative ale sistemului nervos varsta >59 fara CC catastrofale sau severe
B67C	M	Tulburari degenerative ale sistemului nervos varsta <60 fara CC catastrofale sau severe
B68A	M	Scleroza multipla si ataxia de origine cerebeloasa cu CC
B68B	M	Scleroza multipla si ataxia de origine cerebeloasa fara CC
B69A	M	AIT si ocluzie precerebrala cu CC catastrofale sau severe
B69B	M	AIT si ocluzie precerebrala fara CC catastrofale sau severe
B70A	M	Accident vascular cerebral cu CC catastrofale
B70B	M	Accident vascular cerebral cu CC severe
B70C	M	Accident vascular cerebral fara CC catastrofale sau severe
B70D	M	Accident vascular cerebral, decedat sau transferat < 5 zile
B71A	M	Tulburari ale nervilor cranieni si periferici cu CC
B71B	M	Tulburari ale nervilor cranieni si periferici fara CC
B72A	M	Infectii ale sistemului nervos cu exceptia meningitei virale cu CC catastrofale sau severe
B72B	M	Infectii ale sistemului nervos cu exceptia meningitei virale fara CC catastrofale sau severe
B73Z	M	Menigita virala
B74Z	M	Stupoare si coma non-traumatica
B75Z	M	Convulsii febrile
B76A	M	Atacuri cu CC catastrofale sau severe
B76B	M	Atacuri fara CC catastrofale sau severe
B77Z	M	Cefalee

Nota: S=chirurgical; M=medical; O=alte
RO.vi.DRG Manual de definiții

Table 1.3 Lista RO.vi.DRG

DRG	Diviziune	Descriere
B78A	M	Leziune intracraniana cu CC catastrofale sau severe
B78B	M	Leziune intracraniana fara CC catastrofale sau severe
B79Z	M	Fracturi craniene
B80Z	M	Alta leziune a capului
B81A	M	Alte tulburari ale sistemului nervos cu CC catastrofale sau severe
B81B	M	Alte tulburari ale sistemului nervos fara CC catastrofale sau severe

CMD 02 Boli si tulburari ale ochiului

C01Z	S	Proceduri pentru leziuni penetrante ale ochiului
C02Z	S	Enucleeri si proceduri ale orbitei
C03Z	S	Proceduri la nivelul retinei
C04Z	S	Proceduri majore asupra corneei, sclerei si conjunctivei
C05Z	S	Dacriocistorinostomie
C10Z	S	Proceduri pentru strabism
C11Z	S	Proceduri ale pleoapei
C12Z	S	Alte proceduri asupra corneei, sclerei si conjunctivei
C13Z	S	Proceduri privind caile lacrimare
C14Z	S	Alte proceduri la nivelul ochiului
C15A	S	Glaucom si proceduri complexe ale cataractei
C15B	S	Glaucom si proceduri complexe ale cataractei, de zi
C16A	S	Proceduri asupra cristalinului
C16B	S	Proceduri asupra cristalinului, de zi
C60A	M	Infectii oculare acute si majore varsta >54 sau cu (CC catastrofale sau severe)
C60B	M	Infectii oculare acute si majore varsta <55 fara CC catastrofale sau severe
C61Z	M	Tulburari neurologice si vasculare ale ochiului
C62Z	M	Hifema si traume oculare tratate medical
C63A	M	Alte tulburari ale ochiului cu CC
C63B	M	Alte tulburari ale ochiului fara CC

CMD 03 Boli si tulburari ale urechii, nasului, gurii si gatului

D01Z	S	Implant cohlear
D02A	S	Proceduri ale capului si gatului cu CC catastrofale sau severe
D02B	S	Proceduri ale capului si gatului cu stare maligna sau CC moderate

Nota: S=chirurgical; M=medical; O=alte

DRG	Diviziune	Descriere
D02C	S	Proceduri ale capului si gatului fara stare maligna fara CC
D03Z	S	Cura chirurgicala a cheiloschizisului sau diagnostic privind palatul
D04A	S	Chirurgie maxialo-faciala cu CC
D04B	S	Chirurgie maxialo-faciala fara CC
D05Z	S	Proceduri la nivelul glandei parotide
D06Z	S	Proceduri la nivelul sinusului, mastoidei si urechii medii
D09Z	S	Proceduri diverse ale urechii, nasului, gurii si gatului
D10Z	S	Proceduri nazale
D11Z	S	Amigdalectomie si/sau adenoidectomie
D12Z	S	Alte proceduri ale urechii, nasului, gurii si gatului
D13Z	S	Miringotomie cu insertie de tub
D14Z	S	Proceduri asupra gurii si glandei salivare
D40Z	O	Extractii dentare si restaurare
D60A	M	Stare maligna a urechii, nasului, gurii si gatului cu CC catastrofale sau severe
D60B	M	Stare maligna a urechii, nasului, gurii si gatului fara CC catastrofale sau severe
D61Z	M	Dezechilibru
D62Z	M	Epistaxis
D63A	M	Otita medie si infectie a cailor respiratorii superioare cu CC
D63B	M	Otita medie si infectie a cailor respiratorii superioare fara CC
D64Z	M	Laringotraheita si epiglottita
D65Z	M	Traumatism si diformitate nazale
D66A	M	Alte diagnostice privind urechea, nasul, gura si gatului cu CC
D66B	M	Alte diagnostice privind urechea, nasul, gura si gatului fara CC
D67A	M	Tulburari orale si dentare cu exceptia extractiilor si reconstituirilor
D67B	M	Tulburari orale si dentare cu exceptia extractiilor si reconstituirilor de zi

CMD 04 Boli si tulburari ale sistemului respirator

E01A	S	Proceduri majore la nivelul toracelui cu CC catastrofale
E01B	S	Proceduri majore la nivelul toracelui fara CC catastrofale
E02A	S	Alte proceduri in sala de operatii ale sistemului respirator cu CC catastrofale
E02B	S	Alte proceduri in sala de operatii ale sistemului respirator cu CC severe
E02C	S	Alte proceduri in sala de operatii ale sistemului respirator fara CC catastrofale sau severe
E40Z	O	Diagnostic asupra sistemului respirator cu suport ventilator

Nota: S=chirurgical; M=medical; O=alte
 RO.vi.DRG Manual de definiții

Table 1.3 Lista RO.vi.DRG

DRG	Diviziune	Descriere
E41Z	O	Diagnostic asupra sistemului respirator cu ventilatie neinvaziva
E60A	M	Fibroza cistica cu CC catastrofale sau severe
E60B	M	Fibroza cistica fara CC catastrofale sau severe
E61A	M	Embolism pulmonar cu CC catastrofale sau severe
E61B	M	Embolism pulmonar fara CC catastrofale sau severe
E62A	M	Infectii respiratorii/inflamatii cu CC catastrofale
E62B	M	Infectii respiratorii/inflamatii cu CC severe sau moderate
E62C	M	Infectii respiratorii/inflamatii fara CC
E63Z	M	Apnee de somn
E64Z	M	Edem pulmonar si insuficienta respiratorie
E65A	M	Boala cronica obstructiva a cailor respiratorii cu CC catastrofale sau severe
E65B	M	Boala cronica obstructiva a cailor respiratorii fara CC catastrofale sau severe
E66A	M	Traumatism major la nivelul toracelui varsta >69 cu CC
E66B	M	Traumatism major la nivelul toracelui varsta >69 sau cu CC
E66C	M	Traumatism major la nivelul toracelui varsta <70 fara CC
E67A	M	Semne si simptome respiratorii cu CC catastrofale sau severe
E67B	M	Semne si simptome respiratorii fara CC catastrofale sau severe
E68Z	M	Pneumotorax
E69A	M	Bronsita si astm varsta >49 cu CC
E69B	M	Bronsita si astm varsta >49 sau cu CC
E69C	M	Bronsita si astm varsta <50 fara CC
E70A	M	Tuse convulsiva si broniolita acuta cu CC
E70B	M	Tuse convulsiva si broniolita acuta fara CC
E71A	M	Tumori respiratorii cu CC catastrofale
E71B	M	Tumori respiratorii cu CC severe sau moderate
E71C	M	Tumori respiratorii fara CC
E72Z	M	Probleme respiratorii aparute in perioada neonatala
E73A	M	Revarsat pleural cu CC catastrofale
E73B	M	Revarsat pleural cu CC severe
E73C	M	Revarsat pleural fara CC catastrofale sau severe
E74A	M	Boala interstitiala pulmonara cu CC catastrofale
E74B	M	Boala interstitiala pulmonara cu CC severe
E74C	M	Boala interstitiala pulmonara fara CC catastrofale sau severe

Nota: S=chirurgical; M=medical; O=alte

DRG	Diviziune	Descriere
E75A	M	Alt diagnostic al sistemului respirator varsta >64 cu CC
E75B	M	Alt diagnostic al sistemului respirator varsta >64 sau cu CC
E75C	M	Alt diagnostic al sistemului respirator varsta <65 fara CC
CMD 05 Boli si tulburari ale sistemului circulator		
F01A	S	Implant sau inlocuire de defibrilator cardiac implantabil automat, sistem total cu CC catastrofale sau severe
F01B	S	Implant sau inlocuire de defibrilator cardiac implantabil automat, sistem total fara CC catastrofale sau severe
F02Z	S	Implant/Inlocuire componenta AICD
F03Z	S	Procedura de valva cardiaca cu pompa CPB cu investigatie cardiaca invaziva
F04A	S	Procedura de valva cardiaca cu pompa CPB fara investigatie cardiaca invaziva cu CC catastrofal
F04B	S	Procedura de valva cardiaca cu pompa CPB fara investigatie cardiaca invaziva fara CC catastrofal
F05A	S	Bypass coronarian cu investigatii cardiace invazive cu CC catastrofal
F05B	S	Bypass coronarian cu investigatii cardiace invazive fara CC catastrofal
F06A	S	Bypass coronarian fara investigatii cardiace invazive cu CC catastrofal sau sever
F06B	S	Bypass coronarian fara investigatii cardiace invazive fara CC catastrofal sau sever
F07A	S	Alte proceduri cardiotoracice/vasculare cu pompa CPB cu CC catastrofale
F07B	S	Alte proceduri cardiotoracice/vasculare cu pompa CPB fara CC catastrofale
F08A	S	Proceduri majore de reconstructie vasculara fara pompa CPB cu CC catastrofale
F08B	S	Proceduri majore de reconstructie vasculara fara pompa CPB fara CC catastrofale
F09A	S	Alte proceduri cardiotoracice fara pompa CPB cu CC catastrofale
F09B	S	Alte proceduri cardiotoracice fara pompa CPB fara CC catastrofale
F10Z	S	Interventie coronara percutanata cu IMA
F11A	S	Amputatie pentru sistemul circulator cu exceptia membrului superior si a degetului de la picior cu CC catastrofale
F11B	S	Amputatie pentru sistemul circulator cu exceptia membrului superior si a degetului de la picior fara CC catastrofale
F12Z	S	Implantare pacemaker cardiac
F13Z	S	Amputatie a membrului superior si a degetului pentru tulburari ale sistemului circulator
F14A	S	Proceduri vasculare exceptand reconstructia majora fara pompa CPB cu CC catastrofale
F14B	S	Proceduri vasculare exceptand reconstructia majora fara pompa CPB cu CC sever
F14C	S	Proceduri vasculare exceptand reconstructia majora fara pompa CPB fara CC catastrofale sau sever

Nota: S=chirurgical; M=medical; O=alte
RO.vi.DRG Manual de definiții

Table 1.3 Lista RO.vi.DRG

DRG	Diviziune	Descriere
F15Z	S	Interventie coronara percutanata fara IMA cu implantare de stent
F16Z	S	Interventie coronara percutanata fara IMA fara implantare de stent
F17Z	S	Inlocuire de pacemaker cardiac
F18Z	S	Revizie de pacemaker cardiac exceptand inlocuirea dispozitivului
F19Z	S	Alta interventie percutanata cardiaca transvasculara
F20Z	S	Ligatura venelor si stripping
F21A	S	Alte proceduri in sala de operatii privind sistemul circulator cu CC catastrofale
F21B	S	Alte proceduri in sala de operatii privind sistemul circulator fara CC catastrofale
F40Z	O	Diagnostic al sistemului circulator cu suport ventilator
F41A	O	Tulburari circulatorii cu IMA cu proceduri de investigatie cardiaca invaziva cu CC catastrofale sau severe
F41B	O	Tulburari circulatorii cu IMA cu proceduri de investigatie cardiaca invaziva fara CC catastrofale sau severe
F42A	O	Tulburari circulatorii fara IMA cu proceduri de investigatie cardiaca invaziva cu diagnostic principal complex
F42B	O	Tulburari circulatorii fara IMA cu proceduri de investigatie cardiaca invaziva fara diagnostic principal complex
F60A	M	Tulburari circulatorii cu IMA fara proceduri de investigatie cardiaca invaziva cu CC catastrofale sau severe
F60B	M	Tulburari circulatorii cu IMA fara proceduri de investigatie cardiaca invaziva fara CC catastrofale sau severe
F60C	M	Tulburari circulatorii cu IMA fara proceduri de investigatie cardiaca invaziva, decedat
F61Z	M	Endocardita infectioasa
F62A	M	Insuficienta cardiaca si soc cardiac cu CC catastrofale
F62B	M	Insuficienta cardiaca si soc cardiac fara CC catastrofale
F63A	M	Tromboza venoasa cu CC catastrofale sau severe
F63B	M	Tromboza venoasa fara CC catastrofale sau severe
F64Z	M	Ulceratie a pielii pentru tulburari circulatorii
F65A	M	Tulburari vasculare periferice cu CC catastrofale sau severe
F65B	M	Tulburari vasculare periferice fara CC catastrofale sau severe
F66A	M	Ateroscleroza coronariana cu CC
F66B	M	Ateroscleroza coronariana fara CC
F67A	M	Hipertensiune cu CC
F67B	M	Hipertensiune fara CC
F68Z	M	Boala congenitala de inima

Nota: S=chirurgical; M=medical; O=alte

DRG	Diviziune	Descriere
F69A	M	Tulburari valvulare cu CC catastrofale sau severe
F69B	M	Tulburari valvulare fara CC catastrofale sau severe
F70A	M	Aritmie majora si stop cardiac cu CC catastrofale sau severe
F70B	M	Aritmie majora si stop cardiac fara CC catastrofale sau severe
F71A	M	Aritmie non-majora si tulburari de conducere cu CC catastrofale sau severe
F71B	M	Aritmie non-majora si tulburari de conducere fara CC catastrofale sau severe
F72A	M	Angina instabila cu CC catastrofale sau severe
F72B	M	Angina instabila fara CC catastrofale sau severe
F73A	M	Sincopa si colaps cu CC catastrofale sau severe
F73B	M	Sincopa si colaps fara CC catastrofale sau severe
F74Z	M	Durere toracica
F75A	M	Alte diagnostice ale sistemului circulator cu CC catastrofale
F75B	M	Alte diagnostice ale sistemului circulator cu CC severe
F75C	M	Alte diagnostice ale sistemului circulator fara CC catastrofale sau severe

CMD 06 Boli si tulburari ale sistemului digestiv

G01A	S	Rezectie rectala cu CC catastrofale
G01B	S	Rezectie rectala fara CC catastrofale
G02A	S	Proceduri majore pe intestinul subtire si gros cu CC catastrofale
G02B	S	Proceduri majore pe intestinul subtire si gros fara CC catastrofale
G03A	S	Proceduri la nivelul stomacului, esofagului si duodenului cu stare maligna
G03B	S	Proceduri la nivelul stomacului, esofagului si duodenului fara stare maligna cu CC catastrofale sau severe
G03C	S	Proceduri la nivelul stomacului, esofagului si duodenului fara stare maligna fara CC catastrofale sau severe
G04A	S	Aderente peritoneale varsta >49 cu CC
G04B	S	Aderente peritoneale varsta >49 sau cu CC
G04C	S	Aderente peritoneale varsta <50 fara CC
G05A	S	Proceduri minore pe intestinul subtire si gros cu CC
G05B	S	Proceduri minore pe intestinul subtire si gros fara CC
G06Z	S	Piloromotomie
G07A	S	Apendicectomie cu CC catastrofale sau severe
G07B	S	Apendicectomie fara CC catastrofale sau severe
G08A	S	Proceduri pentru hernie abdominala si alte hernii varsta >59 sau cu (CC catastrofale sau severe)
G08B	S	Proceduri pentru hernie abdominala si alte hernii varsta 1 la 59 fara CC catastrofale sau severe

Nota: S=chirurgical; M=medical; O=alte

Table 1.3 Lista RO.vi.DRG

DRG	Diviziune	Descriere
G09Z	S	Proceduri pentru hernia inghinala si femurala varsta >0
G10Z	S	Proceduri pentru hernie varsta <1
G11A	S	Proceduri anale si stomale cu CC catastrofale sau severe
G11B	S	Proceduri anale si stomale fara CC catastrofale sau severe
G12A	S	Alte proceduri in sala de operatii la nivelul sistemului digestiv cu CC catastrofale sau severe
G12B	S	Alte proceduri in sala de operatii la nivelul sistemului digestiv fara CC catastrofale sau severe
G42A	O	Alte gastroscopii pentru boli digestive majore
G42B	O	Alte gastroscopii pentru boli digestive majore, de zi
G43Z	O	Colonoscopie complexa
G44A	O	Alte colonoscopii cu CC catastrofale sau severe
G44B	O	Alte colonoscopii fara CC catastrofale sau severe
G44C	O	Alte colonoscopii, de zi
G45A	O	Alte gastroscopii pentru boli digestive care nu sunt majore
G45B	O	Alte gastroscopii pentru boli digestive care nu sunt majore, de zi
G46A	O	Gastroscopie complexa cu CC catastrofale sau severe
G46B	O	Gastroscopie complexa fara CC catastrofale sau severe
G46C	O	Gastroscopie complexa, de zi
G60A	M	Stare maligna digestiva cu CC catastrofale sau severe
G60B	M	Stare maligna digestiva fara CC catastrofale sau severe
G61A	M	Hemoragie gastrointestinala varsta >64 sau cu (CC catastrofale sau severe)
G61B	M	Hemoragie gastrointestinala varsta <65 fara CC catastrofale sau severe
G62Z	M	Ulcer peptic complicat
G63Z	M	Ulcer peptic necomplicat
G64Z	M	Boala inflamatorie a intestinului
G65A	M	Ocluzie intestinala cu CC
G65B	M	Ocluzie intestinala fara CC
G66A	M	Durere abdominala sau adenita mezenterica cu CC
G66B	M	Durere abdominala sau adenita mezenterica fara CC
G67A	M	Esofagita, gastroenterita si diverse tulburari ale sistemului digestiv varsta >9 ani cu CC catastrofale/severe
G67B	M	Esofagita, gastroenterita si diverse tulburari ale sistemului digestiv varsta >9 ani fara CC cat/sev
G68A	M	Gastroenterita varsta <10 ani cu CC
G68B	M	Gastroenterita varsta <10 ani fara CC
G69Z	M	Esofagita si diverse tulburari ale sistemului digestiv varsta <10 ani

Nota: S=chirurgical; M=medical; O=altele

DRG	Diviziune	Descriere
G70A	M	Alte diagnostice ale sistemului digestiv cu CC
G70B	M	Alte diagnostice ale sistemului digestiv fara CC
CMD 07 Boli si tulburari ale sistemului hepatobiliar si ale pancreasului		
H01A	S	Proceduri la nivel de pancreas, ficat si shunt cu CC catastrofale
H01B	S	Proceduri la nivel de pancreas, ficat si shunt fara CC catastrofale
H02A	S	Proceduri majore ale tractului biliar cu stare maligna sau CC catastrofale
H02B	S	Proceduri majore ale tractului biliar fara stare maligna cu (CC moderate sau severe)
H02C	S	Proceduri majore ale tractului biliar fara stare maligna fara CC
H05A	S	Proceduri de diagnostic hepatobiliar cu CC catastrofale sau severe
H05B	S	Proceduri de diagnostic hepatobiliar fara CC catastrofale sau severe
H06Z	S	Alte proceduri in sala de operatii hepatobiliare si pancreatice
H07A	S	Colecistectomie deschisa cu explorarea inchisa a CBP sau cu CC catastrofale
H07B	S	Colecistectomie deschisa fara explorarea inchisa a CBP, fara CC catastrofale
H08A	S	Colecistectomie laparoscopica cu explorarea inchisa a CBP sau cu CC catastrofale sau severe
H08B	S	Colecistectomie laparoscopica fara explorarea inchisa a CBP, fara CC catastrofale sau severe
H40Z	O	Proceduri endoscopice pentru varice esofagiene sangerande
H41A	O	Procedura terapeutica complexa pentru colangiopancreatografie retrograda endoscopica cu CC catastrofale sau severe
H41B	O	Procedura terapeutica complexa pentru colangiopancreatografie retrograda endoscopica fara CC catastrofale sau severe
H42A	O	Alte proceduri terapeutice pentru colangiopancreatografie retrograda endoscopica cu CC catastrofale sau severe
H42B	O	Alte proceduri terapeutice pentru colangiopancreatografie retrograda endoscopica cu CC moderate
H42C	O	Alte proceduri terapeutice pentru colangiopancreatografie retrograda endoscopica fara CC
H60A	M	Ciroza si hepatita alcoolica cu CC catastrofale
H60B	M	Ciroza si hepatita alcoolica cu CC severe
H60C	M	Ciroza si hepatita alcoolica fara CC catastrofale sau severe
H61A	M	Stare maligna a sistemului hepatobiliar si pancreasului (varsta >69 cu CC catastrofale sau severe) sau cu CC catastrofale
H61B	M	Stare maligna a sistemului hepatobiliar si pancreasului (varsta >69 fara CC catastrofale sau severe) sau fara CC catastrofale
H62A	M	Tulburari ale pancreasului, cu exceptia starii maligne cu CC catastrofale sau severe
H62B	M	Tulburari ale pancreasului, cu exceptia starii maligne fara CC catastrofale sau severe
H63A	M	Tulburari ale ficatului, cu exceptia starii maligne, cirozei, hepatitei alcoolice cu CC cat/sev

Nota: S=chirurgical; M=medical; O=alte
RO.vi.DRG Manual de definiții

Tabel 1.3 Lista RO.vi.DRG

DRG	Diviziune	Descriere
H63B	M	Tulburari ale ficatului, cu exceptia starii maligne, cirozei, hepatitei alcoolice fara CC cat/sev
H64A	M	Tulburari ale tractului biliar cu CC
H64B	M	Tulburari ale tractului biliar fara CC
CMD 08 Boli si tulburari ale sistemului musculo-scheletal si tesutului conjunctiv		
I01Z	S	Proceduri majore bilaterale sau multiple ale extremitatilor inferioare
I02A	S	Transfer de tesut microrvascular sau (greafa de piele cu CC catastrofale sau severe), cu exceptia mainii
I02B	S	Grefe pe piele fara CC catastrofale sau severe, cu exceptia mainii
I03A	S	Revizie a artroplastiei totale de sold cu CC catastrofale sau severe
I03B	S	Inlocuire sold cu CC catastrofale sau severe sau revizie a artroplastiei totale de sold fara CC catastrofale sau severe
I03C	S	Inlocuire sold fara CC catastrofale sau severe
I04Z	S	Inlocuire si reatasare de genunchi
I05Z	S	Alte proceduri majore de inlocuire a articulatiilor si reatasare a unui membru
I06Z	S	Artrodeza vertebrala cu diformitate
I07Z	S	Amputatie
I08A	S	Alte proceduri la nivelul soldului si al femurului cu CC catastrofale sau severe
I08B	S	Alte proceduri la nivelul soldului si al femurului fara CC catastrofale sau severe
I09A	S	Artrodeza vertebrala cu CC catastrofale sau severe
I09B	S	Artrodeza vertebrala fara CC catastrofale sau severe
I10A	S	Alte proceduri la nivelul spatelui si gatului cu CC catastrofale sau severe
I10B	S	Alte proceduri la nivelul spatelui si gatului fara CC catastrofale sau severe
I11Z	S	Proceduri de alungire a membrelor
I12A	S	Infectii/inflamatii ale oaselor si articulatiilor cu diverse proceduri ale sistemului muscular si tesutului conjunctiv cu CC catastrofale
I12B	S	Infectii/inflamatii ale oaselor si articulatiilor cu diverse proceduri ale sistemului muscular si tesutului conjunctiv cu CC severe
I12C	S	Infectii/inflamatii ale oaselor si articulatiilor cu diverse proceduri ale sistemului muscular si tesutului conjunctiv fara CC catastrofale sau severe
I13A	S	Proceduri ale humerusului, tibiei, fibulei si gleznei cu CC catastrofale sau severe
I13B	S	Proceduri ale humerusului, tibiei, fibulei si gleznei varsta >59 fara CC catastrofale sau severe
I13C	S	Proceduri ale humerusului, tibiei, fibulei si gleznei varsta <60 fara CC catastrofale sau severe
I14Z	S	Revizie a bontului de amputatie
I15Z	S	Chirurgie cranio-faciala
DRG	Diviziune	Descriere

Nota: S=chirurgical; M=medical; O=alte

I16Z	S	Alte proceduri la nivelul umarului
I17Z	S	Chirurgie maxilo-faciala
I18Z	S	Alte proceduri la nivelul genunchiului
I19Z	S	Alte proceduri la nivelul cotului si antebratului
I20Z	S	Alte proceduri la nivelul labei piciorului
I21Z	S	Excizie locala si indepartare a dispozitivelor interne de fixare a soldului si femurului
I23Z	S	Excizie locala si indepartare a dispozitivelor interne de fixare exclusiv sold si femur
I24Z	S	Artroscopie
I25Z	S	Proceduri diagnostic ale oaselor si a incheieturilor, incluzand biopsia
I27A	S	Proceduri la nivelul tesuturilor moi cu CC catastrofale sau severe
I27B	S	Proceduri la nivelul tesuturilor moi fara CC catastrofale sau severe
I28A	S	Alte proceduri la nivelul tesutului conjunctiv cu CC
I28B	S	Alte proceduri la nivelul tesutului conjunctiv fara CC
I29Z	S	Reconstructie sau revizie a genunchiului
I30Z	S	Proceduri la nivelul mainii
I60Z	M	Fracturi ale diafizei femurale
I61Z	M	Fracturi ale extremitatii distale femurale
I63Z	M	Entorse, luxatii si dislocari ale soldului, pelvisului si coapsei
I64A	M	Osteomielita cu CC
I64B	M	Osteomielita fara CC
I65A	M	Stare maligna a tesutului conjunctiv, incluzand fractura patologica cu CC catastrofale sau severe
I65B	M	Stare maligna a tesutului conjunctiv, incluzand fractura patologica tologica fara CC catastrofale sau severe
I66A	M	Tulburari inflamatorii musculoscheletale cu CC catastrofale sau severe
I66B	M	Tulburari inflamatorii musculoscheletale fara CC catastrofale sau severe
I67A	M	Artrita septica cu CC catastrofale sau severe
I67B	M	Artrita septica fara CC catastrofale sau severe
I68A	M	Tulburari nechirurgicale ale coloanei cu CC
I68B	M	Tulburari nechirurgicale ale coloanei fara CC
I68C	M	Tulburari nechirurgicale ale coloanei, de zi
I69A	M	Boli ale oaselor si atropatii specifice varsta >74 cu CC catastrofale sau severe
I69B	M	Boli ale oaselor si atropatii specifice varsta >74 sau cu (CC catastrofale sau severe)
I69C	M	Boli ale oaselor si atropatii specifice varsta <75 fara CC catastrofale sau severe
DRG	Diviziune	Descriere

Nota: S=chirurgical; M=medical; O=alte
RO.vi.DRG Manual de definiții

Table 1.3 Lista RO.vi.DRG

I70Z	M	Artropatii nespecifice
I71A	M	Alte tulburari musculotendinoase varsta >69 cu CC
I71B	M	Alte tulburari musculotendinoase varsta >69 sau cu CC
I71C	M	Alte tulburari musculotendinoase varsta <70 fara CC
I72A	M	Tulburari musculotendinoase specifice varsta >79 sau cu (CC catastrofale sau severe)
I72B	M	Tulburari musculotendinoase specifice varsta <80 fara CC catastrofale sau severe
I73A	M	Ingrijiri postprocedurale ale implanturilor/prostezelor musculoscheletale varsta >59 cu CC catastrofale sau severe
I73B	M	Ingrijiri postprocedurale ale implanturilor/prostezelor musculoscheletale varsta >59 sau cu (CC catastrofale sau severe)
I73C	M	Ingrijiri postprocedurale ale implanturilor/prostezelor musculoscheletale varsta <60 fara CC catastrofale sau severe
I74A	M	Leziuni ale antebratului, pumnului, mainii sau piciorului varsta >74 cu CC
I74B	M	Leziuni ale antebratului, pumnului, mainii sau piciorului varsta >74 sau cu CC
I74C	M	Leziuni ale antebratului, pumnului, mainii sau piciorului varsta <75 fara CC
I75A	M	Leziuni ale umarului, bratului, cotului, genunchiului, gambei sau gleznei, varsta >64 cu CC
I75B	M	Leziuni ale umarului, bratului, cotului, genunchiului, gambei sau gleznei varsta >64 sau cu CC
I75C	M	Leziuni ale umarului, bratului, cotului, genunchiului, gambei sau gleznei, varsta <65 fara CC
I76A	M	Alte tulburari musculoscheletale varsta >69 cu CC
I76B	M	Alte tulburari musculoscheletale varsta >69 sau cu CC
I76C	M	Alte tulburari musculoscheletale varsta <70 fara CC
I77A	M	Fracturi ale pelvisului cu CC catastrofale sau severe
I77B	M	Fracturi ale pelvisului fara CC catastrofale sau severe
I78A	M	Fracturi ale colului femural cu CC catastrofale sau severe
I78B	M	Fracturi ale colului femural fara CC catastrofale sau severe

CMD 09 Boli si tulburari ale pielii, tesutului subcutanat si sanului

J01Z	S	Transfer de tesut microvascular pentru piele, tesut subcutanat si tulburari ale sanului
J06A	S	Proceduri majore pentru afectiuni maligne ale sanului
J06B	S	Proceduri majore pentru afectiuni nemaligne ale sanului
J07A	S	Proceduri minore pentru afectiuni maligne ale sanului
J07B	S	Proceduri minore pentru afectiuni nemaligne ale sanului
J08A	S	Alta grefa a pielii si/sau proceduri de debridare cu CC catastrofale sau severe
J08B	S	Alta grefa a pielii si/sau proceduri de debridare fara CC catastrofale sau severe

DRG	Diviziune	Descriere
-----	-----------	-----------

Nota: S=chirurgical; M=medical; O=altele

Table 1.3 Lista RO.vi.DRG

J09Z	S	Proceduri perianale si pilonidale
J10Z	S	Proceduri in sala de operatii ale pielii, tesutului subcutanat si chirurgie plastica la nivelul sanului
J11Z	S	Alte proceduri ale pielii, tesutului subcutanat si sanului
J12A	S	Proceduri ale membrele inferioare cu ulcer/celulita cu CC catastrofale
J12B	S	Proceduri ale membrele inferioare cu ulcer/celulita fara CC catastrofale cu grefa de piele/lambou de reparare
J12C	S	Proceduri ale membrele inferioare cu ulcer/celulita fara CC catastrofale fara grefa de piele/lambou de reparare
J13A	S	Proceduri ale membrele inferioare fara ulcer/celulita cu grefa de piele (CC catastrofale sau severe)
J13B	S	Proceduri ale membrele inferioare fara ulcer/celulita fara (grefa de piele si (CC catastrofale sau severe)
J14Z	S	Reconstructii majore ale sanului
J60A	M	Ulceratii ale pielii
J60B	M	Ulceratie ale pielii, de zi
J62A	M	Tulburari maligne ale sanului (varsta >69 cu CC) sau cu (CC catastrofale sau severe)
J62B	M	Tulburari maligne ale sanului (varsta >69 fara CC) sau fara (CC catastrofale sau severe)
J63Z	M	Tulburari nemaligne ale sanului
J64A	M	Celulita varsta >59 cu CC catastrofale sau severe
J64B	M	Celulita (varsta >59 fara CC catastrofale sau severe) sau varsta <60
J65A	M	Trauma a pielii, tesutului subcutanat si sanului varsta >69
J65B	M	Trauma a pielii, tesutului subcutanat si sanului varsta <70
J67A	M	Tulburari minore ale pielii
J67B	M	Tulburari minore ale pielii, de zi
J68A	M	Tulburari majore ale pielii
J68B	M	Tulburari majore ale pielii, de zi

CMD 10 Boli si tulburari endocrine, de nutritie si metabolism

K01Z	S	Proceduri ale piciorului diabetic
K02Z	S	Proceduri la nivel de hipofiza
K03Z	S	Proceduri la nivelul suprarenalelor
K04Z	S	Proceduri majore pentru obezitate
K05Z	S	Proceduri la nivelul paratiroidelor
K06Z	S	Proceduri la nivelul tiroidei
K07Z	S	Proceduri privind obezitatea

DRG	Diviziune	Descriere
-----	-----------	-----------

Nota: S=chirurgical; M=medical; O=alte
RO.vi.DRG Manual de definiții

Tabel 1.3 Lista RO.vi.DRG

K08Z	S	Proceduri privind tiroglosul
K09Z	S	Alte proceduri in sala de operatii la nivel endocrin, nutritional si metabolic
K40Z	O	Proceduri endoscopice sau investigative pentru tulburari metabolice fara CC
K60A	M	Diabet cu CC catastrofale sau severe
K60B	M	Diabet fara CC catastrofale sau severe
K61Z	M	Perturbare nutritionala severa
K62A	M	Diverse tulburari metabolice cu CC catastrofale
K62B	M	Diverse tulburari metabolice varsta >74 sau cu CC severe
K62C	M	Diverse tulburari metabolice varsta <75 fara CC catastrofale sau severe
K63Z	M	Erori innascute de metabolism
K64A	M	Tulburari endocrine cu CC catastrofale sau severe
K64B	M	Tulburari endocrine fara CC catastrofale sau severe

CMD 11 Boli si tulburari ale rinichiului si tractului urinar

L02A	S	Insertie operatorie a cateterului peritoneal pentru dializa cu CC catastrofale sau severe
L02B	S	Insertie operatorie a cateterului peritoneal pentru dializa fara CC catastrofale sau severe
L03A	S	Proceduri majore ale rinichiului, ureterului, si vezicii urinare pentru tumori cu CC catastrofale sau severe
L03B	S	Proceduri majore ale rinichiului, ureterului, si vezicii urinare pentru tumori fara CC catastrofale sau severe
L04A	S	Proceduri majore ale rinichiului, ureterului, si vezicii urinare pentru tumori benigne cu CC catastrofale
L04B	S	Proceduri majore ale rinichiului, ureterului, si vezicii urinare pentru tumori benigne cu CC severe sau moderate
L04C	S	Proceduri majore ale rinichiului, ureterului, si vezicii urinare pentru tumori benigne fara CC
L05A	S	Prostatectomie transuretrala cu CC catastrofale sau severe
L05B	S	Prostatectomie transuretrala fara CC catastrofale sau severe
L06A	S	Proceduri minore ale vezicii urinare cu CC catastrofale sau severe
L06B	S	Proceduri minore ale vezicii urinare fara CC catastrofale sau severe
L07A	S	Proceduri transuretrale cu exceptia prostatectomiei cu CC catastrofale sau severe
L07B	S	Proceduri transuretrale cu exceptia prostatectomiei fara CC catastrofale sau severe
L08A	S	Proceduri ale uretrei cu CC
L08B	S	Proceduri ale uretrei fara CC
L09A	S	Alte proceduri pentru tulburari ale rinichiului si tractului urinar cu CC catasatrafal
L09B	S	Alte proceduri pentru tulburari ale rinichiului si tractului urinar cu CC severe

DRG	Diviziune	Descriere
-----	-----------	-----------

Nota: S=chirurgical; M=medical; O=alte

Table 1.3 Lista RO.vi.DRG

L09C	S	Alte proceduri pentru tulburari ale rinichiului si tractului urinar fara CC catastrofale sau severe
L40Z	O	Ureteroscopie
L41Z	O	Cistouretroscopie, de zi
L42Z	O	Litotripsie extracorporeala pentru litiaza urinara
L60A	M	Insuficienta renala cu CC catastrofale
L60B	M	Insuficienta renala cu CC severe
L60C	M	Insuficienta renala fara CC catastrofale sau severe
L61Z	M	Internare pentru dializa renala
L62A	M	Tumori ale rinichiului si tractului urinar cu CC catastrofale sau severe
L62B	M	Tumori ale rinichiului si tractului urinar fara CC catastrofale sau severe
L63A	M	Infectii ale rinichiului si tractului urinar cu CC catastrofale
L63B	M	Infectii ale rinichiului si tractului urinar varsta >69 sau cu CC severe
L63C	M	Infectii ale rinichiului si tractului urinar varsta <70 fara CC catastrofale sau severe
L64Z	M	Pietre si obstructie urinara
L65A	M	Semne si simptome ale rinichiului si tractului urinar cu CC catastrofale sau severe
L65B	M	Semne si simptome ale rinichiului si tractului urinar fara CC catastrofale sau severe
L66Z	M	Stricturea uretrala
L67A	M	Alte diagnostice la nivelul rinichiului si tractului urinar cu CC catastrofale
L67B	M	Alte diagnostice la nivelul rinichiului si tractului urinar cu CC severe
L67C	M	Alte diagnostice la nivelul rinichiului si tractului urinar fara CC catastrofale sau severe

CMD 12 Boli si tulburari ale sistemului reproductiv masculin

M01Z	S	Proceduri majore pelvine la barbat
M02A	S	Prostatectomie transuretrala cu CC catastrofale sau severe
M02B	S	Prostatectomie transuretrala fara CC catastrofale sau severe
M03A	S	Proceduri la nivelul penisului cu CC
M03B	S	Proceduri la nivelul penisului fara CC
M04A	S	Proceduri la nivelul testiculelor cu CC
M04B	S	Proceduri la nivelul testiculelor fara CC
M05Z	S	Circumcizie
M06A	S	Alte proceduri chirurgicale la nivelul sistemului reproductiv masculin pentru starea maligna
M06B	S	Alte proceduri chirurgicale la nivelul sistemului reproductiv masculin exceptand cele pentru starea maligna

DRG	Diviziune	Descriere
-----	-----------	-----------

Nota: S=chirurgical; M=medical; O=alte
RO.vi.DRG Manual de definiții

Table 1.3 Lista RO.vi.DRG

M40Z	O	Cistoureoscopie fara CC
M60A	M	Stare maligna a sistemului reproductiv masculin cu CC catastrofale sau severe
M60B	M	Stare maligna a sistemului reproductiv masculin fara CC catastrofale sau severe
M61A	M	Hipertrofie prostatica benigna cu CC catastrofale sau severe
M61B	M	Hipertrofie prostatica benigna fara CC catastrofale sau severe
M62A	M	Inflamatii ale sistemului reproductiv masculin cu CC
M62B	M	Inflamatii ale sistemului reproductiv masculin fara CC
M63Z	M	Sterilizare, barbati
M64Z	M	Alte diagnostice ale sistemului reproductiv masculin

CMD 13 Boli si tulburari ale sistemului reproductiv feminin

N01Z	S	Eviscerare a pelvisului si vulvectomie radicala
N02A	S	Proceduri uterine si ale anexelor pentru stare maligna ovariana sau a anexelor cu CC
N02B	S	Proceduri uterine si ale anexelor pentru stare maligna ovariana sau a anexelor fara CC
N03A	S	Proceduri uterine si ale anexelor pentru stare maligna non-ovariana sau a anexelor cu CC
N03B	S	Proceduri uterine si ale anexelor pentru stare maligna non-ovariana sau a anexelor fara CC
N04Z	S	Histerectomie pentru stare nemaligna
N05A	S	Ovariectomie si proceduri complexe nemaligne ale trompei Fallope cu CC catastrofale sau severe
N05B	S	Ovariectomie si proceduri complexe nemaligne ale trompei Fallope fara CC catastrofale sau severe
N06Z	S	Proceduri de reconstructie ale sistemului reproductiv feminin
N07Z	S	Alte proceduri la nivel uterin si anexe pentru stare nemaligna
N08Z	S	Proceduri endoscopice pentru sistemul reproductiv feminin
N09Z	S	Conizatie, proceduri la nivelul vaginului, colului uterin si vulvei
N10Z	S	Curetaj diagnostic si histeroscopie diagnostica
N11A	S	Alte proceduri in sala de operatii ale sistemului reproductiv feminin varsta >64 cu stare maligna sau cu CC
N11B	S	Alte proceduri in sala de operatii ale sistemului reproductiv feminin varsta <65 fara neoplasm fara CC
N60A	M	Stare maligna a sistemului reproductiv feminin cu CC catastrofale sau severe
N60B	M	Stare maligna a sistemului reproductiv feminin fara CC catastrofale sau severe
N61Z	M	Infectii, sistem reproductiv feminin
N62A	M	Tulburari menstruale si alte tulburari ale sistemului genital feminin cu CC
N62B	M	Tulburari menstruale si alte tulburari ale sistemului genital feminin fara CC

Nota: S=chirurgical; M=medical; O=altele

DRG	Diviziune	Descriere
CMD 14 Sarcina, nastere si lauzie		
O01A	S	Nastere prin cezariana cu CC catastrofale
O01B	S	Nastere prin cezariana cu CC severe
O01C	S	Nastere prin cezariana fara CC catastrofale sau severe
O02A	S	Nastere vaginala cu proceduri in sala de operatii cu CC catastrofale sau severe
O02B	S	Nastere vaginala cu proceduri in sala de operatii fara CC catastrofale sau severe
O03Z	S	Sarcina ectopica
O04Z	S	Postpartum si post avort cu proceduri in sala de operatii
O05Z	S	Avort cu proceduri in sala de operatii
O60A	M	Nastere vaginala cu CC catastrofale sau severe
O60B	M	Nastere vaginala fara CC catastrofale sau severe
O60C	M	Nastere vaginala singulara fara complicatii fara alte afectiuni
O61Z	M	Postpartum si post avort cu proceduri in sala de operatii
O63Z	M	Avort fara proceduri in sala de operatii
O64A	M	Travaliu fals inainte de 37saptamani sau cu CC catastrofale
O64B	M	Travaliu fals dupa 37 saptamani fara CC catastrofale
O66A	M	Internare prenatala si pentru alte probleme obstetrice
O66B	M	Internare prenatala si pentru alte probleme obstetrice, de zi
CMD 15 Nou-nascuti si alti sugari subponderali		
P01Z	S	Nou-nascut externat ca deces sau transfer, la interval <5 zile de internare, cu proceduri semnificative in sala de operatii
P02Z	S	Proceduri cardiotoracice/vasculare pentru nou-nascuti
P03Z	S	Nou- nascut, greutate la internare 1000-1499 g cu procedura semnificativa in sala de operatii
P04Z	S	Nou- nascut, greutate la internare 1500-1999 g cu procedura semnificativa in sala de operatii
P05Z	S	Nou- nascut, greutate la internare 2000-2499 g cu procedura semnificativa in sala de operatii
P06A	S	Nou- nascut, greutate la internare > 2499 g cu procedura semnificativa in sala de operatii, cu probleme multiple majore
P06B	S	Nou- nascut, greutate la internare > 2499 g cu procedura semnificativa in sala de operatii, fara probleme multiple majore
P60A	M	Nou- nascut externat ca deces sau transfer, la interval <5 zile de internare, fara procedura semnificativa in sala de operatii, cu diagnostic neonatal
P60B	M	Nou- nascut sau sugar subponderal, externat ca deces sau transfer, la interval <5zile de la internare, fara procedura semnificativa in sala de operatii, fara diagnostic neonatal
P61Z	M	Nou-nascut, greutate la admitere < 750 g

Nota: S=chirurgical; M=medical; O=alte
 RO.vi.DRG Manual de definiții

Tabel 1.3 Lista RO.vi.DRG

DRG	Diviziune	Descriere
P62Z	M	Nou-nascut, greutate la admitere 750-999 g
P63Z	M	Nou- nascut, greutate la internare 1000-1249 g fara procedura semnificativa in sala de operatii
P64Z	M	Nou- nascut, greutate la internare 1250-1499 g fara procedura semnificativa in sala de operatii
P65A	M	Nou- nascut, greutate la internare 1500-1999 g fara procedura semnificativa in sala de operatii, cu probleme multiple majore
P65B	M	Nou-nascut, greutate la admitere 1500-1999 g fara procedura in sala de operatii semnificativa cu probleme majore
P65C	M	Nou- nascut, greutate la internare 1500-1999 g fara procedura semnificativa in sala de operatii, cu alte probleme
P65D	M	Nou- nascut, greutate la internare 1500-1999 g fara procedura semnificativa in sala de operatii, fara probleme
P66A	M	Nou- nascut, greutate la internare 2000-2499 g fara procedura semnificativa in sala de operatii, cu probleme multiple majore
P66B	M	Nou- nascut, greutate la internare 2000-2499 g fara procedura semnificativa in sala de operatii, cu probleme majore
P66C	M	Nou- nascut, greutate la internare 2000-2499 g fara procedura semnificativa in sala de operatii, cu alte probleme
P66D	M	Nou- nascut, greutate la internare 2000-2499 g fara procedura semnificativa in sala de operatii, fara probleme
P67A	M	Nou- nascut, greutate la internare > 2499 g fara procedura semnificativa in sala de operatii, cu probleme multiple majore
P67B	M	Nou- nascut, greutate la internare > 2499 g fara procedura semnificativa in sala de operatii, cu probleme majore
P67C	M	Nou- nascut, greutate la internare > 2499 g fara procedura semnificativa in sala de operatii, cu alte probleme
P67D	M	Nou- nascut, greutate la internare > 2499 g fara procedura semnificativa in sala de operatii, fara probleme

CMD 16 Boli si tulburari ale sangelui si organelor hematopoitice si tulburari imunologice

Q01Z	S	Splenectomie
Q02A	S	Alte proceduri in sala de operatii ale sangelui si organelor hematopoitice cu CC catastrofale sau severe
Q02B	S	Alte proceduri in sala de operatii ale sangelui si organelor hematopoitice fara CC catastrofale sau severe
Q60A	M	Tulburari reticuloendoteliale si de imunitate cu CC catastrofale sau severe
Q60B	M	Tulburari reticuloendoteliale si de imunitate fara CC catastrofale sau severe cu stare maligna
Q60C	M	Tulburari reticuloendoteliale si de imunitate fara CC catastrofale sau severe fara stare maligna
Q61A	M	Tulburari ale globulelor rosii cu CC catastrofale
Q61B	M	Tulburari ale globulelor rosii cu CC severe

Nota: S=chirurgical; M=medical; O=alte le

DRG	Diviziune	Descriere
Q61C	M	Tulburari ale globulelor rosii fara CC catastrofale sau severe
Q62Z	M	Anomalii de coagulare

CMD 17 Tulburari neoplazice (hematologice si tumori solide)

R01A	S	Limfom si leucemie cu proceduri majore in sala de operatii, cu CC catastrofale sau severe
R01B	S	Limfom si leucemie cu proceduri majore in sala de operatii, fara CC catastrofale sau severe
R02A	S	Alte tulburari neoplazice cu proceduri majore in sala de operatii, cu CC catastrofale sau severe
R02B	S	Alte tulburari neoplazice cu proceduri majore in sala de operatii, fara CC catastrofale sau severe
R03A	S	Limfom si leucemie cu alte proceduri in sala de operatii cu CC catastrofale sau severe
R03B	S	Limfom si leucemie cu alte proceduri in sala de operatii fara CC catastrofale sau severe
R04A	S	Alte tulburari neoplazice cu alte proceduri in sala de operatii cu CC catastrofale sau severe
R04B	S	Alte tulburari neoplazice cu alte proceduri in sala de operatii fara CC catastrofale sau severe
R60A	M	Leucemie acuta cu CC catastrofale
R60B	M	Leucemie acuta cu CC severe
R60C	M	Leucemie acuta fara CC catastrofale sau severe
R61A	M	Limfom si leucemie non-acuta cu CC catastrofale
R61B	M	Limfom si leucemie non-acuta fara CC catastrofale
R61C	M	Limfom si leucemie non-acuta, de zi
R62A	M	Alte tulburari neoplazice cu CC
R62B	M	Alte tulburari neoplazice fara CC
R63Z	M	Chimioterapie
R64Z	M	Radioterapie

CMD 18 Boli infectioase si parazitare

S60Z	M	HIV, de zi
S65A	M	Boli conexe HIV cu CC catastrofale
S65B	M	Boli conexe HIV cu CC severe
S65C	M	Boli conexe HIV fara CC catastrofale sau severe
T01A	S	Proceduri in sala de operatii pentru boli infectioase si parazitare cu CC catastrofale
T01B	S	Proceduri in sala de operatii pentru boli infectioase si parazitare cu CC severe sau moderate
T01C	S	Proceduri in sala de operatii pentru boli infectioase si parazitare fara CC
T60A	M	Septicemie cu CC catastrofale sau severe
T60B	M	Septicemie fara CC catastrofale sau severe

Nota: S=chirurgical; M=medical; O=alte
 RO.vi.DRG Manual de definiții

Table 1.3 Lista RO.vi.DRG

DRG	Diviziune	Descriere
T61A	M	Infectii postoperatorii si posttraumatice varsta >54 sau cu (CC catastrofale sau severe)
T61B	M	Infectii postoperatorii si posttraumatice varsta <55 fara CC catastrofale sau severe
T62A	M	Febra de origine necunoscuta cu CC
T62B	M	Febra de origine necunoscuta fara CC
T63A	M	Boala virala varsta >59 sau cu CC
T63B	M	Boala virala varsta <60 fara CC
T64A	M	Alte boli infectioase sau parazitare cu CC catastrofale sau severe
T64B	M	Alte boli infectioase sau parazitare fara CC catastrofale sau severe

CMD 19 Boli si tulburari mentale

U40Z	O	Tratament al sanatatii mentale, de zi, cu terapie electroconvulsiva (ECT)
U60Z	M	Tratament al sanatatii mentale, de zi, fara terapie electroconvulsiva (ECT)
U61A	M	Tulburari schizofrenice cu statut legal al sanatatii mentale
U61B	M	Tulburari schizofrenice fara statut legal al sanatatii mentale
U62A	M	Paranoia si tulburare psihica acuta cu CC catastrofale/severe sau cu statut legal al sanatatii mentale
U62B	M	Paranoia si tulburare psihica acuta fara CC catastrofale/severe fara statut legal al sanatatii mentale
U63A	M	Tulburari afective majore varsta >69 sau cu (CC catastrofale sau severe)
U63B	M	Tulburari afective majore varsta <70 fara CC catastrofale sau severe
U64Z	M	Alte tulburari afective si somatoforme
U65Z	M	Tulburari de anxietate
U66Z	M	Supralimentatie si tulburari obsesiv-compulsive
U67Z	M	Tulburari de personalitate si reactii acute
U68Z	M	Tulburari mentale in copilarie

CMD 20 Consum de alcool/droguri si tulburari mentale organice induse de alcool/droguri

V60A	M	Intoxicatie cu alcool si sevraj cu CC
V60B	M	Intoxicatie cu alcool si sevraj fara CC
V61Z	M	Intoxicatii medicamentoase si sevraj
V62A	M	Tulburare si dependenta datorita consumului de alcool
V62B	M	Tulburare si dependenta datorita consumului de alcool, de zi
V63A	M	Tulburare si dependenta datorita consumului de opiacee
V63B	M	Tulburare si dependenta datorita consumului de opiacee, pacient plecat impotriva avizului medical

Nota: S=chirurgical; M=medical; O=alte

DRG	Diviziune	Descriere
V64Z	M	Alte tulburari si dependente datorita consumului de droguri
CMD 21 Leziuni, otraviri si efecte toxice ale medicamentelor		
W01Z	S	Proceduri de ventilare sau craniotomie pentru traumatisme multiple semnificative
W02Z	S	Proceduri la sold, femur si membru pentru traumatisme multiple semnificative, inclusiv implant
W03Z	S	Proceduri abdominale pentru traumatisme multiple semnificative
W04Z	S	Alte proceduri in sala de operatii pentru traumatisme multiple semnificative
W60Z	M	Traumatisme multiple, decedat sau transferat la alta unitate de ingrijiri acute, LOS<5 zile
W61Z	M	Traumatisme multiple fara proceduri semnificative
X02Z	S	Transfer de tesut microvascular sau grefa de piele pentru leziuni ale mainii
X04A	S	Alte proceduri pentru leziuni ale membrului inferior varsta >59 sau cu CC
X04B	S	Alte proceduri pentru leziuni ale membrului inferior varsta <60 fara CC
X05Z	S	Alte proceduri pentru leziuni ale mainii
X06A	S	Alte proceduri pentru alte leziuni cu CC catastrofale sau severe
X06B	S	Alte proceduri pentru alte leziuni fara CC catastrofale sau severe
X07A	S	Grefe de piele pentru leziuni ale extremitatilor mainii cu transfer de tesut microvascular sau cu (CC catastrofale sau severe)
X07B	S	Grefe de piele pentru leziuni ale extremitatilor mainii cu transfer de tesut microvascular fara CC catastrofale sau severe
X60A	M	Leziuni varsta >64 cu CC
X60B	M	Leziuni varsta >64 fara CC
X60C	M	Leziuni varsta <65
X61Z	M	Reactii alergice
X62A	M	Otravire/efecte toxice ale medicamentelor si ale altor substante varsta >59 sau cu CC
X62B	M	Otravire/efecte toxice ale medicamentelor si ale altor substante varsta <60 fara CC
X63A	M	Sechele ale tratamentului cu CC catastrofale sau severe
X63B	M	Sechele ale tratamentului fara CC catastrofale sau severe
X64A	M	Alta leziune, otravire si diagnostic privind efectele toxice varsta >59 sau cu CC
X64B	M	Alta leziune, otravire si diagnostic privind efectele toxice varsta <60 fara CC
CMD 22 Arsuri		
Y01Z	S	Arsuri grave, cu adancime completa
Y02A	S	Alte arsuri cu grefa de piele varsta >64 sau cu (CC catastrofale sau severe) sau cu proceduri complicate

Table 1.3 Lista RO.vi.DRG

DRG	Diviziune	Descriere
Y02B	S	Alte arsuri cu grefa de piele varsta <65 fara (CC catastrofale sau severe) fara proceduri complicate
Y03Z	S	Alte proceduri in sala de operatii pentru alte arsuri
Y60Z	M	Arsuri, pacienti cu trasferati catre alte unitati de ingrijiri acute < 5 zile
Y61Z	M	Arsuri grave
Y62A	M	Alte arsuri varsta >64 sau cu (CC catastrofale sau severe) sau cu proceduri complicate
Y62B	M	Alte arsuri varsta <65 fara (CC catastrofale sau severe) fara proceduri complicate

CMD 23 Factori care influenteaza starea de sanatate si alte contacte cu serviciile de sanatate

Z01A	S	Proceduri in sala de operatii cu diagnostice stabilite prin contacte cu alte serviciile de sanatate cu CC catastrofale/severe
Z01B	S	Proceduri in sala de operatii cu diagnostice stabilite prin contacte cu alte serviciile de sanatate fara CC catastrofale/severe
Z40Z	O	Monitorizare dupa tratament complet cu endoscopie
Z60A	M	Reabilitare cu CC catastrofale sau severe
Z60B	M	Reabilitare fara CC catastrofale sau severe
Z60C	M	Reabilitare, de zi
Z61Z	M	Semne si simptome
Z62Z	M	Monitorizare fara endoscopie
Z63A	M	Alte post ingrijiri cu CC catastrofale sau severe
Z63B	M	Alte post ingrijiri fara CC catastrofale sau severe
Z64A	M	Alti factori care influenteaza starea de sanatate
Z64B	M	Alti factori care influenteaza starea de sanatate, de zi
Z65Z	M	Anomalii congenitale multiple, nespecificate sau altele

**DRG-uri
Abatere**

901Z	S	Proceduri extinse in sala de operatii neinrudite cu diagnosticul principal
902Z	S	Proceduri neextinse in sala de operatii neinrudite cu diagnosticul principal
903Z	S	Proceduri in sala de operatii ale prostatei neinrudite cu diagnosticul principal
960Z	M	Negrupabile
961Z	M	Diagnostice principale inacceptabile
963Z	M	Diagnostice neonatale neconcordante cu varsta/greutatea

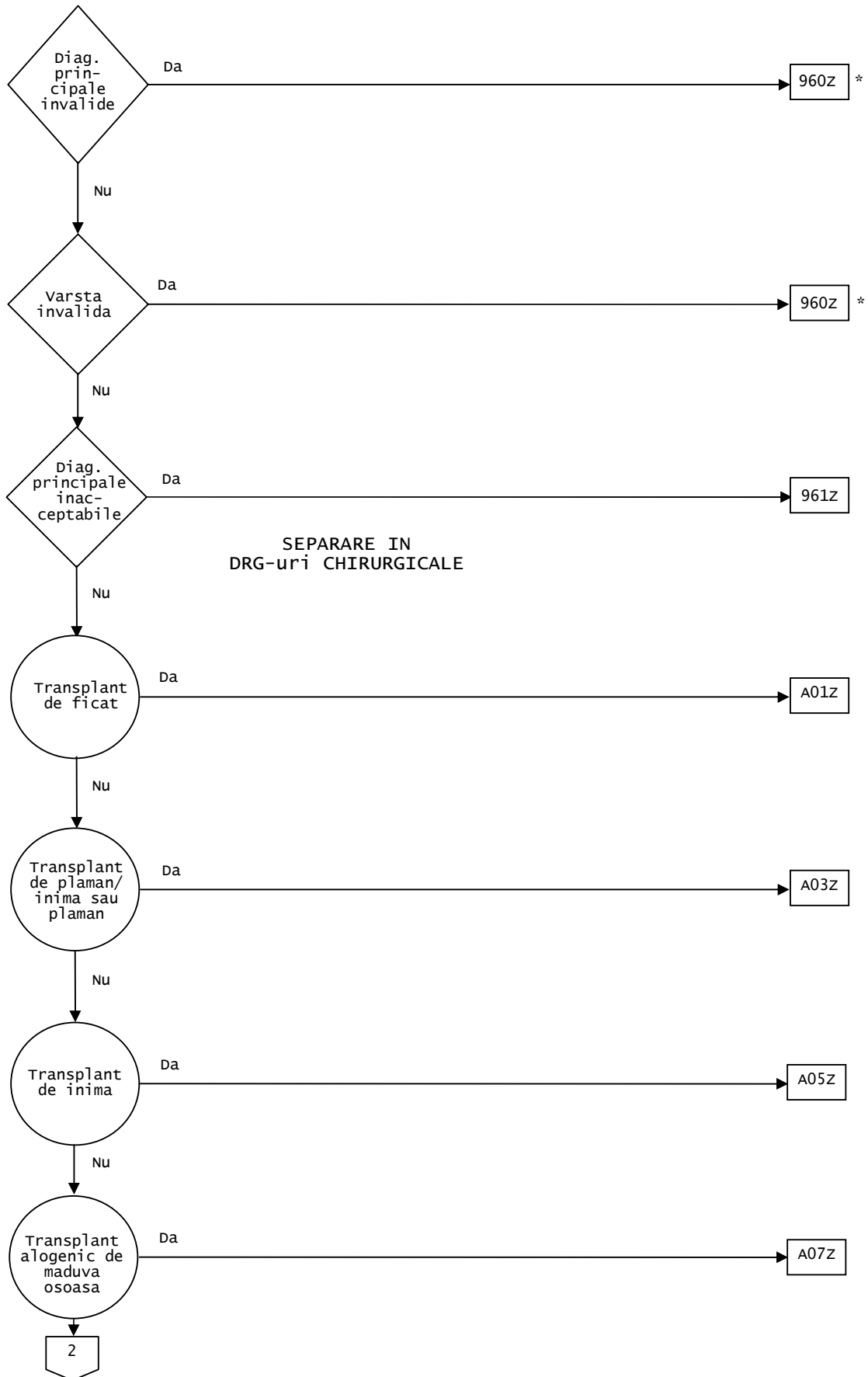

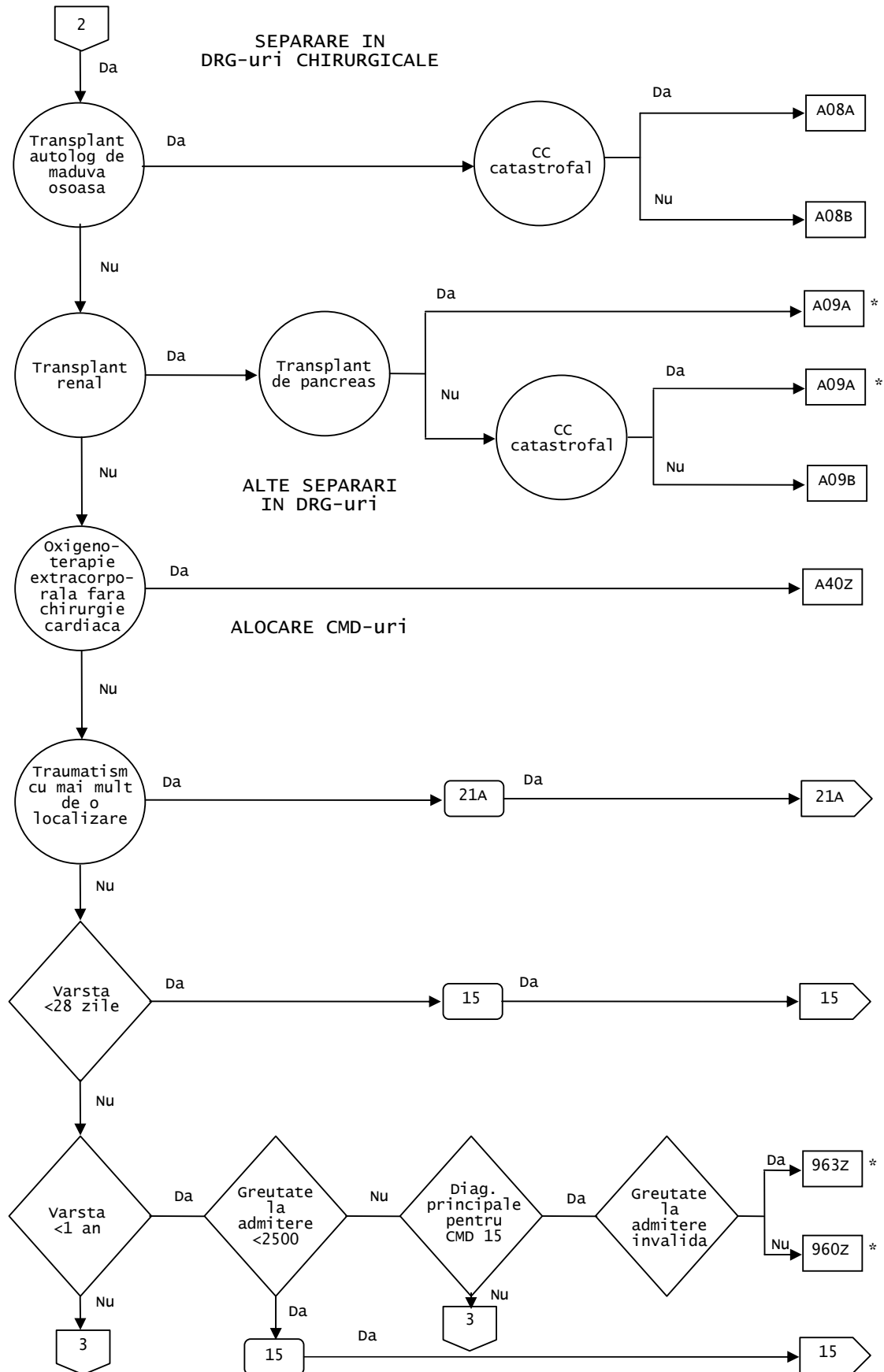

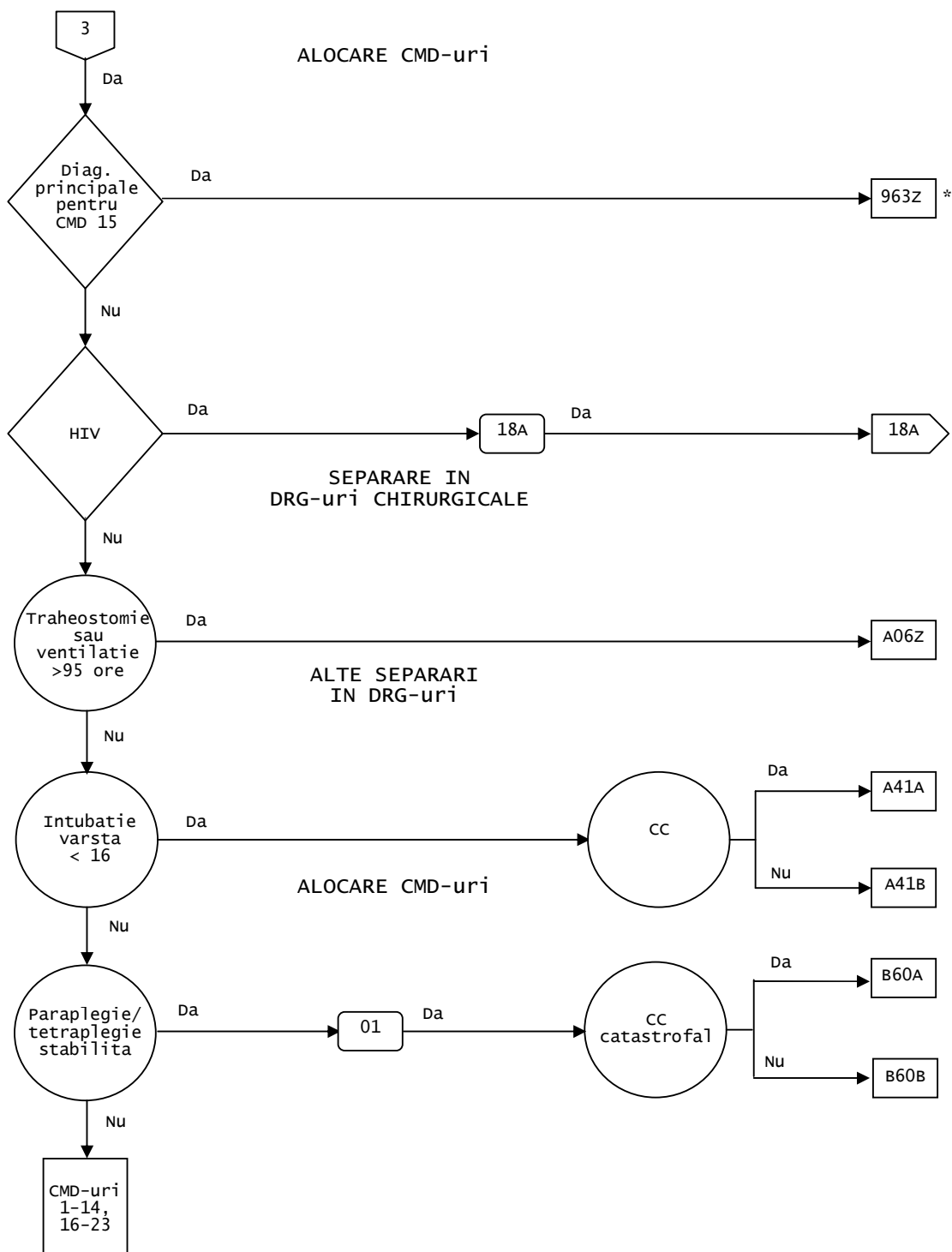

Pre-CMD DRG-uri

ADRG A01 Transplant de ficat

Proceduri in tabelul TAB-A01-1

DRG A01Z Transplant de ficat

Proceduri (TAB-A01-1)

90317-00 Transplant de ficat

ADRG A03 Transplant de plaman/inima sau plaman

Proceduri in tabelul TAB-A03-1

DRG A03Z Transplant de plaman/inima sau plaman

Proceduri (TAB-A0-1)

90172-00 Transplant pulmonar bilateral secvential

90205-01 Transplantul cord pulmon

90172-01 Alte proceduri de transplant pulmonar

ADRG A05 Transplant de inima

Proceduri in tabelul TAB-A05-1

DRG A05Z Transplant de inima

Proceduri (TAB-A05-1)

90205-00 Transplant de cord

ADRG A06 Traheostomie sau ventilatie >95 ore

Proceduri in tabelul TAB-A06-1 si nu [CMD = 22 sau (CMD = 05 si varsta <16 ani)]

DRG A06Z Traheostomie sau ventilatie >95 ore

Proceduri (TAB-A06-1)

13882-02‡ Suport ventilator continuu mai mult de 96 ore

41883-01 Traheostomia deschisa, definitiva

30294-01 Laringofaringectomia si reconstructia plastica

41884-00‡ Cricotirostomia

41880-00‡ Traheostomia percutanata

90179-06‡ Monitorizarea traheostomei

41883-00‡ Traheostomia deschisa, temporara

ADRG A07 Transplant alogenic de maduva osoasa

Proceduri in tabelul TAB-A07-1

DRG A07Z Transplant alogenic de maduva osoasa**Proceduri (TAB-A07-1)**

13706-00	Transplant de maduva osoasa sau celule stem alogenice, donator compatibil, fara procesare in vitro	13706-09	Transplant de maduva osoasa sau celule stem alogenice, alt donator, fara procesare in vitro
13706-06	Transplant de maduva osoasa sau celule stem alogenice, donator compatibil, cu procesare in vitro	13706-10	Transplant de maduva osoasa sau celule stem alogenice, alt donator, cu procesare in vitro

ADRG A08 Transplant autolog de maduva osoasa

Proceduri in tabelul TAB-A08-1

DRG A08A Transplant autolog de maduva osoasa cu CC catastrofale

PCCL >3

DRG A08B Transplant autolog de maduva osoasa fara CC catastrofale**Proceduri (TAB-A08-1)**

13706-07	Transplant de maduva osoasa sau celule stem autologe, fara procesare in vitro	13706-08	Transplant de maduva osoasa sau celule stem autologe, cu procesare in vitro
----------	---	----------	---

ADRG A09 Transplant renal

Proceduri in tabelul TAB-A09-1

DRG A09A Transplant renal cu transplant de pancreas sau CC catastrofale

Proceduri in tabelul TAB-A09-2 sau PCCL >3

DRG A09B Transplant renal cu transplant de pancreas fara CC catastrofale**Proceduri (TAB-A09-1)**

36503-00 Transplant renal

Proceduri (TAB-A09-2)

90324-00 Transplant de pancreas

ADRG A40 Oxigenoterapie extracorporala fara chirurgie cardiaca

Proceduri in tabelul TAB-A40-1

DRG A40Z Oxigenoterapie extracorporala fara chirurgie cardiaca**Proceduri (TAB-A40-1)**

90225-00‡ Oxigenare prin oxigenator cu membrana extracorporala [ECMO]

ADRG A41 Intubatie varsta <16

(Proceduri in tabelul TAB-A41-1 si varsta <16 ani) si nu (CMD = 22 sau CMD = 05)

DRG A41A Intubatie varsta <16 cu CC

PCCL >1

DRG A41A Intubatie varsta <16 fara CC**Proceduri (TAB-A41-1)**

90179-00‡ Intubatia endotraheala cu lumen simplu

90179-01‡ Intubatia endotraheala cu dublu lumen

90179-02‡ Intubatia nazofaringiana

90179-03‡ Monitorizarea intubatiei endotraheale cu lumen simplu

90179-04‡ Monitorizarea intubatiei endotraheale cu lumen dublu

90179-05‡ Monitorizarea intubatiei nazofaringiene

92035-00‡ Alte tipuri de intubatie ale tractului respirator

92035-01‡ Monitorizarea altor tipuri de intubatii ale tractului respirator

ADRG B60 Paraplegie/tetraplegie stabilita cu sau fara proceduri in sala de operatii

Diagnostic principal in tabelul TAB-B60-1 sau diagnostic adiacent in tabelul TAB-B60-2

DRG B60A Paraplegie/tetraplegie stabilita cu sau fara proceduri in sala de operatii cu CC catastrofale

PCCL >3

DRG B60B Paraplegie/tetraplegie stabilita cu sau fara proceduri in sala de operatii fara CC catastrofale**Diagnostiche principale (TAB-B60-1)**

G04.1 Paraplegia spastica tropicala

G82.00 Paraplegia flasca, nespecificata

G82.01 Paraplegia flasca, nespecificata, acuta

G82.02 Paraplegia flasca, nespecificata, cronica

G82.03 Paraplegia flasca, completa, acuta

G82.04 Paraplegia flasca, completa, cronica

G82.05 Paraplegia flasca, incompleta, acuta

G82.06 Paraplegia flasca, incompleta, cronica

G82.10 Paraplegia spastica, nespecificata

G82.11 Paraplegia spastica, nespecificata, acuta

G82.12 Paraplegia spastica, nespecificata, cronica

G82.13 Paraplegia spastica, completa, acuta

G82.14	Paraplegia spastica, completa, cronica	G82.40	Tetraplegia spastica, nespecificata
G82.15	Paraplegia spastica, incompleta, acuta	G82.41	Tetraplegia spastica, nespecificata, acuta
G82.16	Paraplegia spastica, incompleta, cronica	G82.42	Tetraplegia spastica, nespecificata, cronica
G82.20	Paraplegia, nespecificata	G82.43	Tetraplegia spastica, completa, acuta
G82.21	Paraplegia, nespecificata, acuta	G82.44	Tetraplegia spastica, completa, cronica
G82.22	Paraplegia, nespecificata, cronica	G82.45	Tetraplegia spastica, incompleta, acuta
G82.23	Paraplegia, nespecificata, completa, acuta	G82.46	Tetraplegia spastica, incompleta, cronica
G82.24	Paraplegia, nespecificata, completa, cronica	G82.50	Tetraplegia, nespecificata
G82.25	Paraplegia, nespecificata, incompleta, acuta	G82.51	Tetraplegia, nespecificata, acuta
G82.26	Paraplegia, nespecificata, incompleta, cronica	G82.52	Tetraplegia, nespecificata, cronica
G82.30	Tetraplegia flasca, nespecificata	G82.53	Tetraplegia, nespecificata, completa, acuta
G82.31	Tetraplegia flasca, nespecificata, acuta	G82.54	Tetraplegia, nespecificata, completa, cronica
G82.32	Tetraplegia flasca, nespecificata, cronica	G82.55	Tetraplegia, nespecificata, incompleta, acuta
G82.33	Tetraplegia flasca, completa, acuta	G82.56	Tetraplegia, nespecificata, incompleta, cronica
G82.34	Tetraplegia flasca, completa, cronica	P11.5	Leziunea coloanei vertebrale si a maduvei spinarii datorita traumatismului la nastere
G82.35	Tetraplegia flasca, incompleta, acuta		
G82.36	Tetraplegia flasca, incompleta, cronica		

Diagnostice aditionale (TAB-B60-2)

G04.1	Paraplegia spastica tropicala	G82.20	Paraplegia, nespecificata
G82.00	Paraplegia flasca, nespecificata	G82.21	Paraplegia, nespecificata, acuta
G82.01	Paraplegia flasca, nespecificata, acuta	G82.22	Paraplegia, nespecificata, cronica
G82.02	Paraplegia flasca, nespecificata, cronica	G82.23	Paraplegia, nespecificata, completa, acuta
G82.03	Paraplegia flasca, completa, acuta	G82.24	Paraplegia, nespecificata, completa, cronica
G82.04	Paraplegia flasca, completa, cronica	G82.25	Paraplegia, nespecificata, incompleta, acuta
G82.05	Paraplegia flasca, incompleta, acuta	G82.26	Paraplegia, nespecificata, incompleta, cronica
G82.06	Paraplegia flasca, incompleta, cronica	G82.30	Tetraplegia flasca, nespecificata
G82.10	Paraplegia spastica, nespecificata	G82.31	Tetraplegia flasca, nespecificata, acuta
G82.11	Paraplegia spastica, nespecificata, acuta	G82.32	Tetraplegia flasca, nespecificata, cronica
G82.12	Paraplegia spastica, nespecificata, cronica	G82.33	Tetraplegia flasca, completa, acuta
G82.13	Paraplegia spastica, completa, acuta	G82.34	Tetraplegia flasca, completa, cronica
G82.14	Paraplegia spastica, completa, cronica	G82.35	Tetraplegia flasca, incompleta, acuta
G82.15	Paraplegia spastica, incompleta, acuta	G82.36	Tetraplegia flasca, incompleta, cronica
G82.16	Paraplegia spastica, incompleta, cronica	G82.40	Tetraplegia spastica, nespecificata

G82.41	Tetraplegia spastica, nespecificata, acuta	G82.52	Tetraplegia, nespecificata, cronica
G82.42	Tetraplegia spastica, nespecificata, cronica	G82.53	Tetraplegia, nespecificata, completa, acuta
G82.43	Tetraplegia spastica, completa, acuta	G82.54	Tetraplegia, nespecificata, completa, cronica
G82.44	Tetraplegia spastica, completa, cronica	G82.55	Tetraplegia, nespecificata, incompleta, acuta
G82.45	Tetraplegia spastica, incompleta, acuta	G82.56	Tetraplegia, nespecificata, incompleta, cronica
G82.46	Tetraplegia spastica, incompleta, cronica	P11.5	Leziunea coloanei vertebrale si a maduvei spinarii datorita traumatismului la nastere
G82.50	Tetraplegia, nespecificata	T91.3	Sechele ale leziunilor maduvei spinarii
G82.51	Tetraplegia, nespecificata, acuta		

DRG 961**Diagnostiche principale inacceptabile**

Diagnostic principal in tabelul TAB-961-1

DRG 961Z**Diagnostiche principale inacceptabile****Diagnostiche principale (TAB-961-1)**

G31.1	Degenerescenta senila a creierului, neclasificata altundeva	O95	Deces obstetrical datorit unei cauze nespecificate
M99.0	Disfunctie segmentara si somatica	O96	Deces de origine obstetricala, survenind peste mai mult de 42 zile dar mai putin de un an dupa nastere
M99.1	Subluxatie complexa (vertebrala)	O97	Deces prin sechele survenind dintr-o cauza obstetricala directa
M99.2	Stenoza canalului rahidian prin subluxatie	P95	Moarte fetala de cauza nespecificata
M99.3	Stenoza osoasa a canalului rahidian	P96.4	Sfarsitul sarcinii, fat si nou-nascut
M99.4	Stenoza canalului rahidian prin tesut conjunctiv	R45.81	Ideatie de suicid
M99.5	Stenoza canalului rahidian prin leziune discala	S01.81	Plaga deschisa (a oricarei parti a capului) comunicand cu o fractura
M99.6	Stenoza osoasa si prin luxatie a orificiilor intervertebrale	S01.82	Plaga deschisa (a oricarei parti a capului) comunicand cu o luxatie
M99.7	Stenoza tesutului conjunctiv si discala la nivelul ferestrelor intervertebrale	S01.83	Plaga deschisa (a oricarei parti a capului) comunicand cu o leziune intracraniana
M99.8	Alte leziuni biomecanice	S06.05	Pierdere a cunostintei pe o durata prelungita [mai mult de 24 ore] fara revenirea la nivelul de cunostinta pre-existent
M99.9	Leziune biomecanica, nespecificata	S11.81	Plaga deschisa (a oricarei parti a gatului) comunicand cu o fractura
O09.0	Durata sarcinii < 5 saptamani complete	S11.82	Plaga deschisa (a oricarei parti a gatului) comunicand cu o luxatie
O09.1	Durata sarcinii 5-13 saptamani complete	S21.81	Plaga deschisa (a oricarei parti a toracelui) comunicand cu o fractura
O09.2	Durata sarcinii 14-19 saptamani complete	S21.82	Plaga deschisa (a oricarei parti a toracelui) comunicand cu o luxatie
O09.3	Durata sarcinii 20-25 saptamani complete		
O09.4	Durata sarcinii 26-33 saptamani complete		
O09.5	Durata sarcinii 34-36 saptamani complete		
O09.9	Durata sarcinii nespecificata		

S21.83	Plaga deschisa (a oricarei parti a toracelui) comunicand cu o leziune intratoracica	T31.21	Arsuri acoperind 20-29% din suprafata corpului, cu 10-19% arsuri cu adancime completa
S31.81	Plaga deschisa (orice parte a abdomenului, zonei inferioare a spatelui si pelvisului) comunicand cu a fractura	T31.22	Arsuri acoperind 20-29% din suprafata corpului, cu 20-29% arsuri cu adancime completa
S31.82	Plaga deschisa (orice parte a abdomenului, zonei inferioare a spatelui si pelvisului) comunicand cu o luxatie	T31.30	Arsuri acoperind 30-39% din suprafata corpului, cu arsuri cu adancime completa mai putin de 10% sau nespecificata
S31.83	Plaga deschisa (orice parte a abdomenului, zonei inferioare a spatelui si pelvisului) comunicand cu o leziune intraabdominala	T31.31	Arsuri acoperind 30-39% din suprafata corpului, cu 10-19% arsuri cu adancime completa
S41.81	Plaga deschisa (a oricarei parti a umaului si treimii superioare a bratului) comunicand cu o fractura	T31.32	Arsuri acoperind 30-39% din suprafata corpului, cu 20-29% arsuri cu adancime completa
S41.82	Plaga deschisa (a oricarei parti a umaului si treimii superioare a bratului) comunicand cu o luxatie	T31.33	Arsuri acoperind 30-39% din suprafata corpului, cu 30-39% arsuri cu adancime completa
S51.81	Plaga deschisa (a oricarei parti a antebratului) comunicand cu o fractura	T31.40	Arsuri acoperind 40-49% din suprafata corpului, cu arsuri cu adancime completa mai putin de 10% sau nespecificata
S51.82	Plaga deschisa (a oricarei parti a antebratului) comunicand cu o luxatie	T31.41	Arsuri acoperind 40-49% din suprafata corpului, cu 10-19% arsuri cu adancime completa
S61.81	Plaga deschisa (a oricarei parti a pumnului si mainii) comunicand cu o fractura	T31.42	Arsuri acoperind 40-49% din suprafata corpului, cu 20-29% arsuri cu adancime completa
S61.82	Plaga deschisa (a oricarei parti a pumnului si mainii) comunicand cu o luxatie	T31.43	Arsuri acoperind 40-49% din suprafata corpului, cu 30-39% arsuri cu adancime completa
S71.81	Plaga deschisa (a oricarei parti a soldului si coapsei) comunicand cu o fractura	T31.44	Arsuri acoperind 40-49% din suprafata corpului, cu 40-49% arsuri cu adancime completa
S71.82	Plaga deschisa (a oricarei parti a soldului si coapsei) comunicand cu o luxatie	T31.50	Arsuri acoperind 50-59% din suprafata corpului, cu arsuri cu adancime completa mai putin de 10% sau nespecificata
S81.81	Plaga deschisa (a oricarei parti a zonei inferioare a gambei) comunicand cu o fractura	T31.51	Arsuri acoperind 50-59% din suprafata corpului, cu 10-19% arsuri cu adancime completa
S81.82	Plaga deschisa (a oricarei parti a zonei inferioare a gambei) comunicand cu o luxatie	T31.52	Arsuri acoperind 50-59% din suprafata corpului, cu 20-29% arsuri cu adancime completa
S91.81	Plaga deschisa (orice parte a gleznei si piciorului) comunicand cu o fractura	T31.53	Arsuri acoperind 50-59% din suprafata corpului, cu 30-39% arsuri cu adancime completa
S91.82	Plaga deschisa (orice parte a gleznei si piciorului) comunicand cu o luxatie	T31.54	Arsuri acoperind 50-59% din suprafata corpului, cu 40-49% arsuri cu adancime completa
T31.00	Arsuri acoperind mai putin de 10% din suprafata corpului, cu arsura completa mai putin de 10% sau nespecificata	T31.55	Arsuri acoperind 50-59% din suprafata corpului, cu 50-59% arsuri cu adancime completa
T31.10	Arsuri acoperind intre 10-19% din suprafata corpului, cu arsuri cu adancime completa mai putin de 10% sau nespecificata	T31.60	Arsuri acoperind 60-69% din suprafata corpului, cu arsuri cu adancime completa mai putin de 10% sau nespecificata
T31.11	Arsuri acoperind intre 10-19% din suprafata corpului, cu 10-19% arsuri cu adancime completa	T31.61	Arsuri acoperind 60-69% din suprafata corpului, cu 10-19% arsuri cu adancime completa
T31.20	Arsuri acoperind 20-29% din suprafata corpului, cu arsuri cu adancime completa mai putin de 10% sau nespecificata	T31.62	Arsuri acoperind 60-69% din suprafata corpului, cu 20-29% arsuri cu adancime completa
		T31.63	Arsuri acoperind 60-69% din suprafata corpului, cu 30-39% arsuri cu adancime completa

T31.64	Arsuri acoperind 60-69% din suprafata corpului, cu 40-49% arsuri cu adancime completa	T31.91	Arsuri acoperind 90% sau mai mult din suprafata corpului, cu 10-19% arsuri cu adancime completa
T31.65	Arsuri acoperind 60-69% din suprafata corpului, cu 50-59% arsuri cu adancime completa	T31.92	Arsuri acoperind 90% sau mai mult din suprafata corpului, cu 20-29% arsuri cu adancime completa
T31.66	Arsuri acoperind 60-69% din suprafata corpului, cu 60-69% arsuri cu adancime completa	T31.93	Arsuri acoperind 90% sau mai mult din suprafata corpului, cu 30-39% arsuri cu adancime completa
T31.70	Arsuri acoperind 70-79% din suprafata corpului, cu arsuri cu adancime completa mai putin de 10% sau nespecificata	T31.94	Arsuri acoperind 90% sau mai mult din suprafata corpului, cu 40-49% arsuri cu adancime completa
T31.71	Arsuri acoperind 70-79% din suprafata corpului, cu 10-19% arsuri cu adancime completa	T31.95	Arsuri acoperind 90% sau mai mult din suprafata corpului, cu 50-59% arsuri cu adancime completa
T31.72	Arsuri acoperind 70-79% din suprafata corpului, cu 20-29% arsuri cu adancime completa	T31.96	Arsuri acoperind 90% sau mai mult din suprafata corpului, cu 60-69% arsuri cu adancime completa
T31.73	Arsuri acoperind 70-79% din suprafata corpului, cu 30-39% arsuri cu adancime completa	T31.97	Arsuri acoperind 90% sau mai mult din suprafata corpului, cu 70-79% arsuri cu adancime completa
T31.74	Arsuri acoperind 70-79% din suprafata corpului, cu 40-49% arsuri cu adancime completa	T31.98	Arsuri acoperind 90% sau mai mult din suprafata corpului, cu 80-89% arsuri cu adancime completa
T31.75	Arsuri acoperind 70-79% din suprafata corpului, cu 50-59% arsuri cu adancime completa	T31.99	Arsuri acoperind 90% sau mai mult din suprafata corpului, cu 90% sau mai mult din suprafata corpului arsuri cu adancime completa
T31.76	Arsuri acoperind 70-79% din suprafata corpului, cu 60-69% arsuri cu adancime completa	T90.0	Sechele ale leziunilor superficiale ale capului
T31.77	Arsuri acoperind 70-79% din suprafata corpului, cu 70-79% arsuri cu adancime completa	T90.1	Sechele ale plagilor deschise ale capului
T31.80	Arsuri acoperind 80-89% din suprafata corpului, cu arsuri cu adancime completa mai putin de 10% sau nespecificata	T90.2	Sechele ale unei fracturi a craniului sau oaselor fetei
T31.81	Arsuri acoperind 80-89% din suprafata corpului, cu 10-19% arsuri cu adancime completa	T90.3	Sechele ale leziunilor nervilor cranieni
T31.82	Arsuri acoperind 80-89% din suprafata corpului, cu 20-29% arsuri cu adancime completa	T90.4	Sechele ale leziunilor ochiului si orbitei
T31.83	Arsuri acoperind 80-89% din suprafata corpului, cu 30-39% arsuri cu adancime completa	T90.5	Sechele ale leziunilor intracraniene
T31.84	Arsuri acoperind 80-89% din suprafata corpului, cu 40-49% arsuri cu adancime completa	T90.8	Sechele ale altor leziuni specificate ale capului
T31.85	Arsuri acoperind 80-89% din suprafata corpului, cu 50-59% arsuri cu adancime completa	T90.9	Sechele ale leziunilor nespecificate ale capului
T31.86	Arsuri acoperind 80-89% din suprafata corpului, cu 60-69% arsuri cu adancime completa	T91.0	Sechele ale leziunilor superficiale si plagilor deschise ale gatului si trunchiului
T31.87	Arsuri acoperind 80-89% din suprafata corpului, cu 70-79% arsuri cu adancime completa	T91.1	Sechele ale fracturii coloanei vertebrale
T31.88	Arsuri acoperind 80-89% din suprafata corpului, cu 80-89% arsuri cu adancime completa	T91.2	Sechele ale altei fracturi a toracelui si pelvisului
T31.90	Arsuri acoperind 90% sau mai mult din suprafata corpului, cu arsuri cu adancime completa mai putin de 10% sau nespecificata	T91.3	Sechele ale leziunilor maduvei spinarii
		T91.4	Sechele ale leziunilor organelor intratoracice
		T91.5	Sechele ale leziunilor organelor intra-abdominale si pelviene
		T91.8	Sechele ale altor leziuni specificate ale gatului si trunchiului
		T91.9	Sechele ale leziunilor nespecificate ale gatului si trunchiului

T92.0	Sechele ale plagilor deschise ale membrului superior	T95.4	Sechele ale arsurilor, coroziiunilor si degeraturilor dupa extinderea pe suprafata corpului
T92.1	Sechele ale fracturii bratului	T95.8	Sechele ale altor arsuri, coroziiuni si degeraturi specificate
T92.2	Sechele ale fracturii la nivelul pumnului si mainii	T95.9	Sechele ale arsurilor, coroziiunilor si degeraturilor nespecificate
T92.3	Sechele ale unei luxatii, entorse si intinderi a membrului superior	T96	Sechele ale intoxicatiilor prin droguri, medicamente si substante biologice
T92.4	Sechele ale leziunii nervilor membrului superior	T97	Sechele ale efectelor toxice ale substantelor in special nemedicamentoase ca sursa a acestora
T92.5	Sechele ale leziunii muschilor si tendoanelor membrului superior	T98.0	Sechele ale efectelor penetratiei unui corp strain printr-un orificiu natural
T92.6	Sechele ale leziunii prin zdrobire si ale amputatiei traumatice a membrului superior	T98.1	Sechele ale altor efecte ale cauzelor externe si nespecificate
T92.8	Sechele ale altor leziuni specificate ale membrului superior	T98.2	Sechele ale unor complicatii precoce ale unei traume
T92.9	Sechele ale leziunilor nespecificate ale membrului superior	T98.3	Sechele ale complicatiilor datorite ingrijirilor chirurgicale si medicale, neclasificate altundeva
T93.0	Sechele ale plagii deschise a membrului inferior	Z06.1	Infectia cu Staphylococcus Aureus multirezistent la medicamente
T93.1	Sechele ale unei fracturi de femur	Z06.2	Infectia cu Vancomycin rezistent la enterococi
T93.2	Sechele ale altor fracturi ale membrului inferior	Z06.8	Infectia cu alte microorganisme rezistente la medicamente
T93.3	Sechele ale unei luxatii, entorse si intinderi a membrului inferior	Z06.9	Infectia cu microorganisme rezistente la medicamente, nespecificata
T93.4	Sechele ale leziunii nervilor membrului inferior	Z32.0	Sarcina, neconfirmata (inca)
T93.5	Sechele ale leziunilor muschilor si tendoanelor membrului inferior	Z32.1	Sarcina, confirmata
T93.6	Sechele ale leziunii prin zdrobire si ale amputatiei traumatice ale membrului inferior	Z33	Stare de graviditate, intamplatoare
T93.8	Sechele ale altor leziuni specificate ale membrului inferior	Z37.0	Nasterea unica a unui nascut-viu
T93.9	Sechele ale leziunilor nespecificate ale membrului inferior	Z37.1	Nasterea unica a unui nascut-mort
T94.0	Sechele ale leziunilor implicand multiple regiuni ale corpului	Z37.2	Gemeni, ambii nascuti-vii
T94.1	Sechele ale leziunilor traumatice, cu localizare nespecificata	Z37.3	Gemeni, unul nascut-viu si celalalt nascut-mort
T95.0	Sechele ale arsurilor, coroziiunilor si degeraturilor capului si gatului	Z37.4	Gemeni, ambii nascuti-morti
T95.1	Sechele ale arsurilor, coroziiunilor si degeraturilor trunchiului	Z37.5	Alte nasteri multiple, toti nascuti-vii
T95.2	Sechele ale arsurilor, coroziiunilor si degeraturilor membrului superior	Z37.6	Alte nasteri multiple, cu unii nascuti-vii
T95.3	Sechele ale arsurilor, coroziiunilor si degeraturilor membrului inferior	Z37.7	Alte nasteri multiple, toti nascuti-morti
		Z37.9	Rezultatul nasterii, nespecificat
		Z51.5	Ingrijiri paleative
		Z64.0	Probleme legate de o sarcina nedorita
		Z72.0	Folosirea tutunului, in prezent
		Z72.1	Consumul de alcool

Z72.2	Consumul de droguri	Z87.10	Istoric personal de boala digestiva nespecificata
Z85.0	Istoric personal de tumora maligna a aparatului digestiv	Z87.11	Istoric personal de ulcer peptic
Z85.1	Istoric personal de tumora maligna a traheii, bronhiilor și pulmonului	Z87.12	Istoric personal de polipoza a colonului
Z85.2	Istoric personal de tumora maligna a altor organe respiratorii și intratoracice	Z87.18	Istoric personal de alte boli ale aparatului digestiv
Z85.3	Istoric personal de tumora maligna a sanului	Z87.2	Istoric personal de boli ale pielii și tesutului celular subcutanat
Z85.4	Istoric personal de tumora maligna a organelor genitale	Z87.3	Istoric personal de boli ale sistemului musculo-scheletal și tesutului conjunctiv
Z85.5	Istoric personal de tumora maligna a tractului urinar	Z87.4	Istoric personal de boli ale aparatului genito-urinar
Z85.6	Istoric personal de leucemie	Z87.5	Istoric personal de complicatii ale sarcinii, nasterii și lauziei
Z85.7	Istoric personal de alte tumori maligne ale tesutului limfoid, hematopoietic și inrudite	Z87.6	Istoric personal al anumitor afectiuni aparute in perioada perinatale
Z85.8	Istoric personal de tumori maligne ale altor organe și sisteme	Z87.7	Istoric personal de malformatii congenitale, deformari și anomalii cromosomiale
Z85.9	Istoric personal de tumora maligna, nespecificat	Z87.8	Istoric personal al altor afectiuni specificate
Z86.0	Istoric personal de alte tumori maligne	Z88.0	Istoric personal de alergie la penicilina
Z86.10	Istoric personal de boli infectioase și parazitare nespecificate	Z88.1	Istoric personal de alergie la alte antibiotice
Z86.11	Istoric personal de tuberculoza	Z88.2	Istoric personal de alergie la sulfamide
Z86.12	Istoric personal de poliomielita	Z88.3	Istoric personal de alergie la alti agenti anti-infectiosi
Z86.13	Istoric personal de malarie	Z88.4	Istoric personal de alergie la anestezice
Z86.18	Istoric personal al altor boli infectioase și parazitare	Z88.5	Istoric personal de alergie la narcotice
Z86.2	Istoric personal de boli de sange și ale organelor hematopoietice și anumite tulburari ale sistemului imunitar	Z88.6	Istoric personal de alergie la analgezice
Z86.3	Istoric personal de boli endocrine, de nutritie și metabolism	Z88.7	Istoric personal de alergie la seruri și vaccinuri
Z86.41	Istoric personal de tulburare datorita consumului de alcool	Z88.8	Istoric personal de alergie la alte droguri, medicamente și substante biologice
Z86.42	Istoric personal de tulburare datorita consumului de droguri	Z88.9	Istoric personal de alergie la droguri, medicamente și substante biologice nespecificate
Z86.43	Istoric personal de tulburare datorita consumului de tutun	Z89.0	Absenta dobandita a degetului(lor) de la mana [inclusiv policele], unilateral
Z86.5	Istoric personal al altor tulburari mentale și de comportament	Z89.1	Absenta dobandita a mainii și pumnului
Z86.6	Istoric personal de boli ale sistemului nervos și organelor de simt	Z89.2	Absenta dobandita a unui membru superior deasupra pumnului
Z86.7	Istoric personal de boli ale aparatului circulator	Z89.3	Absenta dobandita a celor doua membre superioare [orice nivel]
Z87.0	Istoric personal de boala a aparatului respirator	Z89.4	Absenta dobandita a piciorului și gleznei
		Z89.5	Absenta dobandita a gambei la sau sub genunchi
		Z89.6	Absenta dobandita a coapsei deasupra genunchiului

Z89.7	Absenta dobandita a celor doua membre inferioare [orice nivel, cu exceptia numai a degetelor]	Z93.2	Starea ileostomiei
Z89.8	Absenta dobandita a membrilor superioare si inferioare [orice nivel]	Z93.3	Starea colostomiei
Z89.9	Absenta dobandita a unui membru, nespecificata	Z93.4	Alte stari ale orificiilor artificiale ale tractului digestiv
Z90.0	Absenta dobandita a unei parti a capului si gatului	Z93.5	Starea cistostomiei
Z90.4	Absenta dobandita a altor parti ale aparatului digestiv	Z93.6	Alte stari ale orificiilor artificiale ale tractului urinar
Z90.6	Absenta dobandita a altor organe ale tractului urinar	Z93.8	Alte stari ale orificiilor artificiale
Z90.7	Absenta dobandita a organului(lor) genital(e)	Z93.9	Stari ale orificiilor artificiale, nespecificate
Z90.8	Absenta dobandita a altor organe	Z94.0	Starea transplantului de rinichi
Z91.0	Istoric personal de alergie, alta decit cea la medicamente si substante biologice	Z94.1	Starea transplantului de inima
Z91.1	Istoric personal de neurmare a unui tratament medical sau a unui regim	Z94.2	Starea transplantului pulmonar
Z91.2	Istoric personal legat de igiena personala slaba	Z94.3	Starea transplantului cardiac si pulmonar
Z91.3	Istoric personal de program anormal de veghe-somn	Z94.4	Starea transplantului de ficat
Z91.4	Istoric personal de trauma psihologica, neclasificata altundeva	Z94.5	Starea transplantului de piele
Z91.5	Istoric personal de auto-mutilare	Z94.6	Starea transplantului de os
Z91.6	Istoric personal de alte traume fizice	Z94.7	Starea transplantului de cornee
Z91.8	Istoric personal legat de alti factori de risc specificati, neclasificati altundeva	Z94.8	Starea altor organe si tesuturi transplantate
Z92.0	Istoric personal de contraceptie	Z94.9	Starea transplantului de organ sau tesut, nespecificata
Z92.1	Istoric personal de utilizare (actuala) pe termen lung de anticoagulante	Z95.0	Prezenta unui stimulator cardiac
Z92.2	Istoric personal de utilizare (actuala) pe termen lung a altor medicamente	Z95.1	Prezenta unei grefe de bypass aorto-coronarian
Z92.3	Istoric personal de iradiere	Z95.2	Prezenta unei prosteze de valva a inimii
Z92.4	Istoric personal de interventii chirurgicale majore, neclasificate altundeva	Z95.3	Prezenta unei valve a inimii xenogenice
Z92.5	Istoric personal de masuri de reabilitare	Z95.4	Prezenta unui alt implant de valva a inimii
Z92.8	Istoric personal de alte tratamente medicale	Z95.5	Prezenta de implant si grefa de angioplastie coronariana
Z92.9	Istoric personal de tratament medical, nespecificat	Z95.8	Prezenta altor implante si grefe cardiace si vasculare
Z93.0	Starea traheostomiei	Z95.9	Prezenta de implante si de grefe cardiace si vasculare, nespecificate
Z93.1	Starea gastrostomiei	Z96.0	Prezenta unor implanturi uro-genitale
		Z96.1	Prezenta lentilelor intraoculare
		Z96.2	Prezenta unor implanturi otologice si audiologice
		Z96.3	Prezenta unui laringe artificial
		Z96.4	Prezenta unor implanturi endocrine

Z96.5	Prezenta de implanturi de radacini dentare si mandibulare	Z97.3	Prezenta ochelarilor si lentilelor de contact
Z96.60	Prezenta unui implant al unei articulatii nespecificate	Z97.4	Prezenta unui aparat auditiv extern
Z96.61	Prezenta unui implant de umar	Z97.5	Prezenta unui dispozitiv contraceptiv (intrauterin)
Z96.62	Prezenta unui implant de cot	Z97.8	Prezenta altor dispozitive specificate
Z96.63	Prezenta unui implant la incheietura mainii	Z98.0	Starea bypassului intestinal si anastomozei
Z96.64	Prezenta unui implant de sold	Z98.1	Status artrodezic
Z96.65	Prezenta unui implant de genunchi	Z98.2	Prezenta unui dispozitiv de drenaj al lichidului cefalo-rahidian
Z96.66	Prezenta unui implant de glezna	Z98.8	Alte stari postprocedurale specificate
Z96.68	Prezenta altor implanturi ale articulatiilor ortopedice	Z99.0	Dependentă de un aparat de aspiratie
Z96.7	Prezenta de implanturi ale altor oase si tendoane	Z99.1	Dependentă de un aparat de respiratie
Z96.8	Prezenta altor implanturi functionale specificate	Z99.2	Dependentă de dializa renala
Z96.9	Prezenta unui implant functional, nespecificat	Z99.3	Dependentă de un scaun cu rotile
Z97.0	Prezenta unui ochi artificial	Z99.8	Dependentă de folosirea altor masini si dispozitive medicale
Z97.1	Prezenta unui membru artificial (complet) (partial)	Z99.9	Dependentă de folosirea unei masini si dispozitiv medical nespecificat
Z97.2	Prezenta unei proteze dentare (completa) (partiala)		

DRG 963**Diagnostiche neonatale neconcordante cu varsta/greutatea**

[Varsta >27 zile si varsta <366 zile si nu (greutatea la admitere <2500 gr) si diagnostiche principale in tabelul TAB-963-1 si greutatea la admitere valida] sau (varsta >0 ani si diagnostiche principale in TAB-963-1)

DRG 963Z**Diagnostiche neonatale neconcordante cu varsta/greutatea****Diagnostiche principale (TAB-963-1)**

A33	Tetanosul nou-nascutului	P00.4	Fat si nou-nascut afectati de tulburarile de nutritie ale mamei
P00.0	Fat si nou nascut afectati prin tulburarile hipertensive ale mamei	P00.5	Fat si nou-nascut afectati de un traumatism al mamei
P00.1	Fat si nou-nascut afectati de bolile renale si a cailor urinare ale mamei	P00.6	Fat si nou-nascut afectati de o interventie chirurgicala a mamei
P00.2	Fat si nou-nascut afectati de bolile infectioase si parazitare ale mamei	P00.7	Fat si nou-nascut afectati de alte proceduri medicale ale mamei, neclasificate altundeva
P00.3	Fat si nou-nascut afectati de alte boli ale sistemului circulator si respirator ale mamei	P00.8	Fat si nou-nascut afectati de alte tulburari materne

P00.9	Fat si nou-nascut afectati de o tulburare materna nespecificata	P03.3	Fat si nou-nascut afectati de nasterea cu extractor pneumatic [ventuza]
P01.0	Fat si nou-nascut afectati de beanta colului	P03.4	Fat si nou-nascut afectati de nasterea prin cezariana
P01.1	Fat si nou-nascut afectati de ruptura prematura a membranelor	P03.5	Fat si nou-nascut afectati de nastere precipitata
P01.2	Fat si nou-nascut afectati de oligohidramnios	P03.6	Fat si nou-nascut afectati de contractii anormale ale uterului
P01.3	Fat si nou-nascut afectati de polihidramnios	P03.8	Fat si nou-nascut afectati de alte complicatii specificate ale travaliului si nasterii
P01.4	Fat si nou-nascut afectati de sarcina ectopica	P03.9	Fat si nou-nascut afectati de o complicatie a travaliului si nasterii, nespecificata
P01.5	Fat si nou-nascut afectati de sarcina multipla	P04.0	Fat si nou-nascut afectati de anestezia si analgezia materna in timpul sarcinii, travaliului si nasterii
P01.6	Fat si nou-nascut afectati de decesul mamei	P04.1	Fat si nou-nascut afectati de alte medicamente absorbite de mama
P01.7	Fat si nou-nascut afectati de prezentatia anormala inainte de travaliu	P04.2	Fat si nou-nascut afectati de tabagismul mamei
P01.8	Fat si nou-nascut afectati de alte complicatii materne ale sarcinii	P04.3	Fat si nou-nascut afectati de alcoolismul mamei
P01.9	Fat si nou-nascut afectati de complicatiile materne ale sarcinii, nespecificate	P04.4	Fat si nou-nascut afectati de toxicomania materna
P02.0	Fat si nou-nascut afectati de placenta praevia	P04.5	Fat si nou-nascut afectati de utilizarea de catre mama a unor substante chimice nutritionale
P02.1	Fat si nou-nascut afectati de alte forme de dezlipire si hemoragie placentara [abruptio placentae]	P04.6	Fat si nou-nascut afectati de expunerea mamei la substante chimice din mediu
P02.2	Fat si nou-nascut afectati de alte anomalii morfologice si functionale ale placentei si nespecificate	P04.8	Fat si nou-nascut afectati de alte influente nocive materne
P02.3	Fat si nou-nascut afectati de sindroamele de transfuzie placentara	P04.9	Fat si nou-nascut afectati de influente nocive materne, nespecificate
P02.4	Fat si nou-nascut afectati de procidenta cordonului ombilical	P05.0	Greutate mica pentru varsta gestationala
P02.5	Fat si nou-nascut afectati de alte forme de compresiune ale cordonului ombilical	P05.1	Talie mica pentru varsta gestationala
P02.6	Fat si nou-nascut afectati de alte afectiuni ale cordonului ombilical si nespecificate	P05.2	Malnutritia fatului, fara mentionarea de usor sau mic pentru varsta gestationala
P02.7	Fat si nou-nascut afectati de chorio-amnionita	P05.9	Cresterea lenta a fatului, nespecificata
P02.8	Fat si nou-nascut afectati de alte anomalii ale membranelor	P07.01	Greutate la nastere foarte mica de 499g sau mai putin
P02.9	Fat si nou-nascut afectati de o anomalie a membranelor, nespecificata	P07.02	Greutate la nastere foarte mica de 500 - 749g
P03.0	Fat si nou-nascut afectati de nastere si o extractie din prezentatia pelviana	P07.03	Greutate la nastere foarte mica 750 - 999g
P03.1	Fat si nou-nascut afectati de alte prezentatii si pozitii vicioase ale fatului si disproportii fetopelviene in cursul travaliului si nasterii	P07.11	Alte greutati mici la nastere 1000-1249g
P03.2	Fat si nou-nascut afectati de nasterea cu forceps	P07.12	Alte greutati mici la nastere 1250 - 1499g
		P07.13	Alte greutati mici la nastere 1500 - 2499g
		P07.21	Imaturitate extrema, mai putin de 24 de saptamani complete

P07.22	Imaturitate extrema, 24 sau mai multe saptamani complete dar mai putin de 28 de saptamani complete	P12.4	Monitorizarea traumatismului scalpului la nou-nascut
P07.30	Prematuritate, nespecificata	P12.8	Alte leziuni ale scalpului datorita traumatismului la nastere
P07.31	Alti copii nascuti inainte de termen, 28 sau mai multe saptamani complete dar mai putin de 32 saptamani complete	P12.9	Leziunea scalpului datorita traumatismului la nastere, nespecificata
P07.32	Alti copii nascuti inainte de termen, 32 sau mai multe saptamani complete dar mai putin de 37 de saptamani complete	P13.0	Fractura craniului datorita traumatismului la nastere
P08.0	Copil exceptional de mare	P13.1	Alte leziuni ale craniului datorite traumatismului la nastere
P08.1	Alti copii mari pentru varsta gestationala	P13.2	Leziunea femurului datorita traumatismului la nastere
P08.2	Copil nascut dupa termen, care nu e mare pentru varsta gestationala	P13.3	Leziunea altor oase lungi datorita traumatismului la nastere
P10.0	Hemoragia subdurala datorita traumatismului la nastere	P13.4	Fractura claviculei datorita traumatismului la nastere
P10.1	Hemoragia cerebrala datorita traumatismului la nastere	P13.8	Leziunea altor parti ale scheletului datorita traumatismului la nastere
P10.2	Hemoragia intraventriculara datorita traumatismului la nastere	P13.9	Leziunea scheletului datorita traumatismului la nastere, nespecificata
P10.3	Hemoragia subarahnoidiana datorita traumatismului la nastere	P15.0	Traumatismul la nastere al ficatului
P10.4	Sfasiera a tentei creierului mic datorita traumatismului la nastere	P15.1	Traumatism la nastere al splinei
P10.8	Alte laceratii si hemoragii intracraniene datorite traumatismului la nastere	P15.2	Leziunea sterno-cleido-mastoidianului datorita traumatismului la nastere
P10.9	Laceratia si hemoragia intracraniana nespecificata datorita traumatismului la nastere	P15.3	Leziunea ochiului datorita traumatismului la nastere
P11.0	Edem cerebral datorit traumatismului la nastere	P15.4	Leziune faciala datorita traumatismului la nastere
P11.1	Alte leziuni cerebrale specificate datorita traumatismului la nastere	P15.5	Leziunea organelor genitale externe datorita traumatismului la nastere
P11.2	Leziune cerebrala nespecificata datorita traumatismului la nastere	P15.6	Adipo-necroza subcutanata datorita traumatismului la nastere
P11.9	Leziunea sistemului nervos central datorita traumatismului la nastere, nespecificata	P15.8	Alte traumatisme la nastere specificate
P12.0	Cefalohematom datorita traumatismului la nastere	P15.9	Traumatism obstetrical, nespecificat
P12.1	Hematom in coc datorita traumatismului la nastere	P20.0	Hipoxia intrauterina constatata pentru prima oara inainte de debutul travaliului
P12.2	Hemoragia epicraniana subaponevrotica datorita traumatismului la nastere	P20.1	Hipoxia intrauterina constatata pentru prima oara in timpul travaliului si nasterii
P12.3	Distrugetea scalpului datorita traumatismului la nastere	P20.9	Hipoxia intrauterina, nespecificata
		P22.0	Sindromul de suferinta respiratorie a nou-nascutului
		P22.1	Tahipnee tranzitorie a nou-nascutului
		P23.0	Pneumonia congenitala datorita unui agent viral

P23.1	Pneumonia congenitala cu Chlamydia	P29.1	Tulburari neonatale de ritm cardiac
P23.2	Pneumonia congenitala cu stafilococi	P29.2	Hipertensiune neonatala
P23.3	Pneumonia congenitala cu streptococi, grupa B	P29.3	Persistenta circulatiei fetale
P23.4	Pneumonia congenitala cu Escherichia coli	P29.4	Ischemia tranzitorie a miocardului la nou-nascut
P23.5	Pneumonia congenitala cu Pseudomonas	P29.81	Hipotensiunea neonatala
P23.6	Pneumonia congenitala datorita altor agenti bacterieni	P29.82	Murmur cardiac benign si fara semnificatie patologica la nou-nascut
P23.8	Pneumonia congenitala datorita altor micro-organisme	P29.89	Alte tulburari cardiovasculare survenind in perioada perinatale
P23.9	Pneumonia congenitala, nespecificata	P29.9	Tulburare cardio-vasculara survenind in perioada perinatale, nespecificata
P24.0	Aspiratia de meconiu in perioada neonatala	P36.0	Sepsis la nou-nascut cu streptococi, grupa B
P24.1	Aspiratia lichidului amniotic si a mucusului in perioada neonatala	P36.1	Sepsis la nou-nascut cu alti streptococi si nespecificati
P24.2	Aspiratia de sange in perioada neonatala	P36.2	Sepsis la nou-nascut cu Staphylococcus aureus
P24.3	Aspiratia de lapte si alimente regurgitate in perioada neonatala	P36.3	Sepsis la nou-nascut cu alti stafilococi si nespecificati
P24.8	Alte sindroame de aspiratie in perioada neonatala	P36.4	Sepsis la nou-nascut cu Escherichia coli
P24.9	Sindrom de aspiratie in perioada neonatala, nespecificat	P36.5	Sepsis la nou-nascut datorita anaerobilor
P25.0	Emfizem interstitial survenind in perioada perinatale	P36.8	Alt sepsis bacterian la nou-nascut
P25.1	Pneumothorax survenind in perioada perinatale	P36.9	Sepsis bacterian la nou-nascut, nespecificat
P25.2	Pneumo-mediastin survenind in perioada perinatale	P37.50	Candidoza neonatala, nespecificata
P25.3	Pneumo-pericard survenind in perioada perinatale	P37.51	Candidoza neonatala gastrointestinala sau actuala
P25.8	Alte afectiuni legate de sindromul de infiltratie a aerului survenind in perioada perinatale	P37.52	Candidoza neonatala invaziva
P26.0	Hemoragia traheo-bronsica survenind in perioada perinatale	P37.59	Alte forme de candidoza neonatala
P26.1	Hemoragia pulmonara masiva survenind in perioada perinatale	P38	Omfalita nou-nascutului cu sau fara hemoragie usoara
P26.8	Alte hemoragii pulmonare survenind in perioada perinatale	P39.0	Mastita infectioasa neonatala
P26.9	Hemoragie pulmonara nespecificata survenind in perioada perinatale	P39.1	Conjunctivita si dacriocistita neonatala
P28.0	Atelectazia primara a nou-nascutului	P39.2	Infectia intra-amniotica a fatului, neclasificata altundeva
P28.1	Alte atelectazii ale nou-nascutului si nespecificate	P39.3	Infectia neonatala a tractului urinar
P28.9	Afectiuni respiratorii la nou-nascut, nespecificate	P39.4	Infectia neonatala a pielii
P29.0	Insuficienta cardiaca neonatala	P39.8	Alte infectii specificate specifice perioadei perinatale
		P39.9	Infectie specifica perioadei perinatale, nespecificate

P50.0	Pierdere de sange fetal prin procidenta vaselor cordonului	P54.8	Alte hemoragii neonatale specificate
P50.1	Pierdere de sange fetal prin ruptura cordonului ombilical	P54.9	Hemoragia neonatala, nespecificata
P50.2	Pierdere de sange fetal de origine placentara	P56.0	Anasarca feto-placentara datorita izoimunizarii
P50.3	Hemoragia intre gemeni	P56.9	Anasarca feto-placentara datorita altor boli hemolitice nespecificate
P50.4	Hemoragia in circulatia sangvina materna	P57.0	Icter nuclear datorita izoimunizarii
P50.5	Pierdere de sange fetal la capatul taiat al cordonului fatului geaman	P57.8	Alte forme specificate de icter nuclear
P50.8	Alte pierderi de sange la fat	P57.9	Icter nuclear, nespecificat
P50.9	Pierdere de sange fetal, nespecificata	P58.0	Icter neonatal datorit contuziilor
P51.0	Hemoragia ombilicala masiva a nou-nascutului	P58.1	Icter neonatal datorit sangerarii
P51.8	Alte hemoragii ombilicale ale nou-nascutului	P58.2	Icter neonatal datorit unei infectii
P51.9	Hemoragia ombilicala a nou-nascutului, nespecificata	P58.3	Icter neonatal datorit unei policitemii
P52.0	Hemoragia intraventriculara (netraumatica), gradul 1, a fatului si nou-nascutului	P58.4	Icter neonatal datorit medicamentelor sau toxinelor transmise de mama sau administrate nou-nascutului
P52.1	Hemoragia intraventriculara (netraumatica), gradul 2, a fatului si nou-nascutului	P58.5	Icter neonatal datorit deglutitiei sangelui matern
P52.2	Hemoragia intraventriculara (netraumatica), gradul 3, a fatului si nou-nascutului	P58.8	Icter neonatal datorit altor hemolize excesive specificate
P52.3	Hemoragia intraventriculara (netraumatica) a fatului si nou-nascutului, nespecificata	P58.9	Icter neonatal datorit unei hemolize excesive, nespecificat
P52.4	Hemoragia intracerebrala (netraumatica) a fatului si nou-nascutului	P59.0	Icter neonatal asociat nasterii inainte de termen
P52.5	Hemoragia subarahnoida (netraumatica) a fatului si nou-nascutului	P59.3	Icter neonatal datorit inhibitorilor de lactatie
P52.6	Hemoragia cerebelara si a fosei posterioare (netraumatica) a fatului si nou-nascutului	P59.8	Icter neonatal datorit altor cauze specificate
P52.8	Alte hemoragii intracraniene (netraumatice) ale fatului si nou-nascutului	P59.9	Icter neonatal, nespecificat
P52.9	Hemoragia intracraniana (netraumatica) a fatului si nou-nascutului, nespecificata	P61.1	Policitemia nou-nascutului
P54.0	Hematemeza neonatala	P61.8	Alte tulburari hematologice specificate ale perioadei perinatale
P54.1	Melena neonatala	P61.9	Tulburari hematologice ale perioadei perinatale, nespecificate
P54.2	Hemoragia rectala neonatala	P70.0	Sindromul copilului a carui mama are un diabet gestational
P54.3	Alte hemoragii gastro-intestinale neonatale	P70.1	Sindromul copilului cu mama diabetica
P54.4	Hemoragia suprarenala neonatala	P75	Ileus meconial in fibroza chistica
P54.5	Hemoragia cutanata neonatala	P76.0	Sindromul dopului meconial
P54.6	Hemoragia vaginala neonatala	P78.0	Perforatia intestinala perinatale
		P78.1	Alte peritonite neonatale
		P78.2	Hematemeza si melena neonatala datorita deglutitiei de sange matern

P80.0	Sindromul hipotermic al nou-nascutului	P96.51	Fat si nou-nascut afectati de amniocenteza
P80.8	Alte forme de hipotermie la nou-nascut	P96.52	Fat si nou-nascut afectati de recoltarea de vilozitati corionice
P80.9	Hipotermia nou-nascutului, nespecificata	P96.53	Fat si nou-nascut afectati de recoltarea de sange fetal
P81.0	Hipertermia nou-nascutului datorita mediului	P96.54	Fat si nou-nascut afectati de complicatiile chirurgiei fetale intrauterine
P81.8	Alte tulburari specificate ale reglarii termice la nou-nascut	P96.59	Fat si nou-nascut afectati de alte proceduri intrauterine
P81.9	Tulburari ale reglarii termice la nou-nascut, nespecificate	P96.81	Bebelus nervos
P83.0	Scleremul nou-nascutului	P96.89	Alte afectiuni specificate survenind in perioada perinatala
P83.2	Anasarca feto-placentara nedatorita unei boli hemolitice	P96.9	Afectiune survenind in perioada perinatala, nespecificata
P93	Reactii si intoxicatii datorita administrarii de medicamente la fat si nou-nascut	Q86.0	Sindromul (dismorfic) fetal datorit consumului mare de alcool de catre mama in timpul sarcinii
P94.1	Hipertonia congenitala	Z38.0	Copil unic, nascut in spital
P94.2	Hipotonia congenitala	Z38.1	Copil unic, nascut in afara spitalului
P94.8	Alte tulburari de tonus muscular la nou-nascut	Z38.2	Copil unic, locul nasterii nespecificat
P94.9	Tulburare de tonus muscular la nou-nascut, nespecificata	Z38.3	Gemeni, nascuti in spital
P95	Moarte fetala de cauza nespecificata	Z38.4	Gemeni, nascuti in afara spitalului
P96.0	Insuficienta renala congenitala	Z38.5	Gemeni, locul nasterii nespecificat
P96.1	Simptome neonatale de privatiune datorita toxicomaniei mamei	Z38.6	Alte nasteri multiple, copii nascuti in spital
P96.2	Simptome de privatiune din cauza folosirii terapeutice a unor medicamente la nou-nascut	Z38.7	Alte nasteri multiple, copii nascuti in afara spitalului
P96.3	Intarzierea de inchidere a suturii craniene	Z38.8	Alte nasteri multiple, locul nasterii nespecificat
P96.4	Sfarsitul sarcinii, fat si nou-nascut		
P96.50	Fat si nou-nascut afectati de proceduri intrauterine nespecificate		

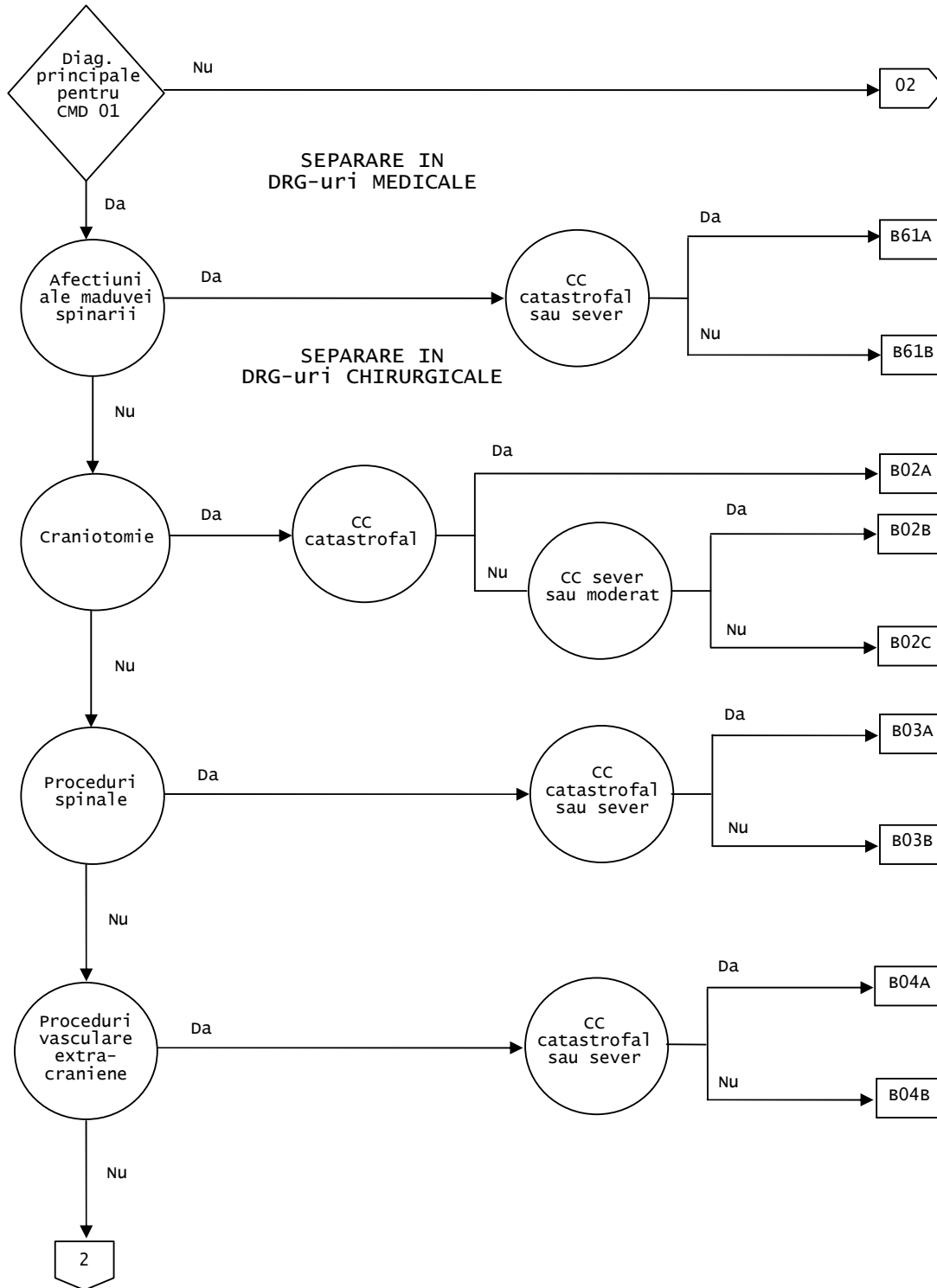

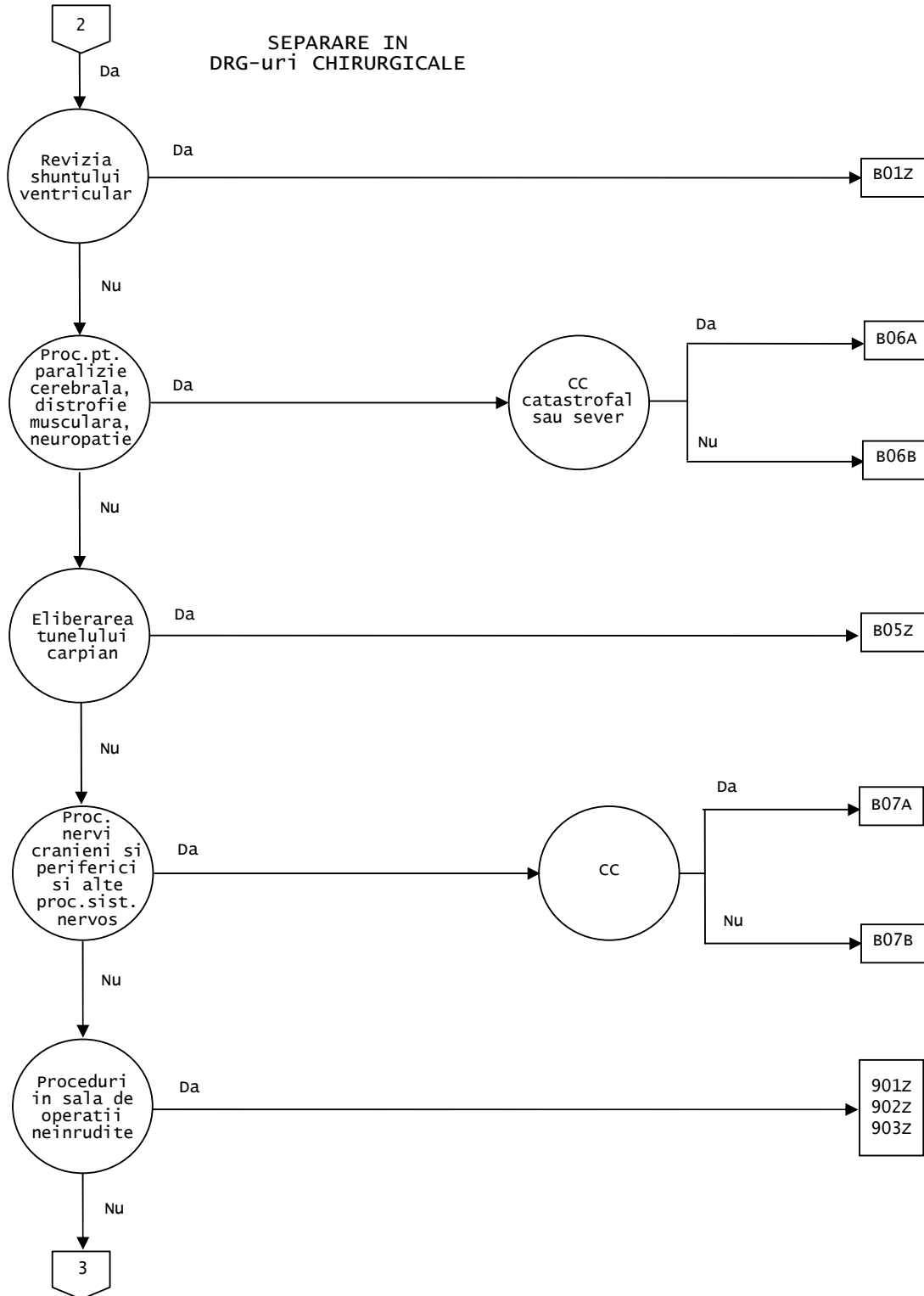

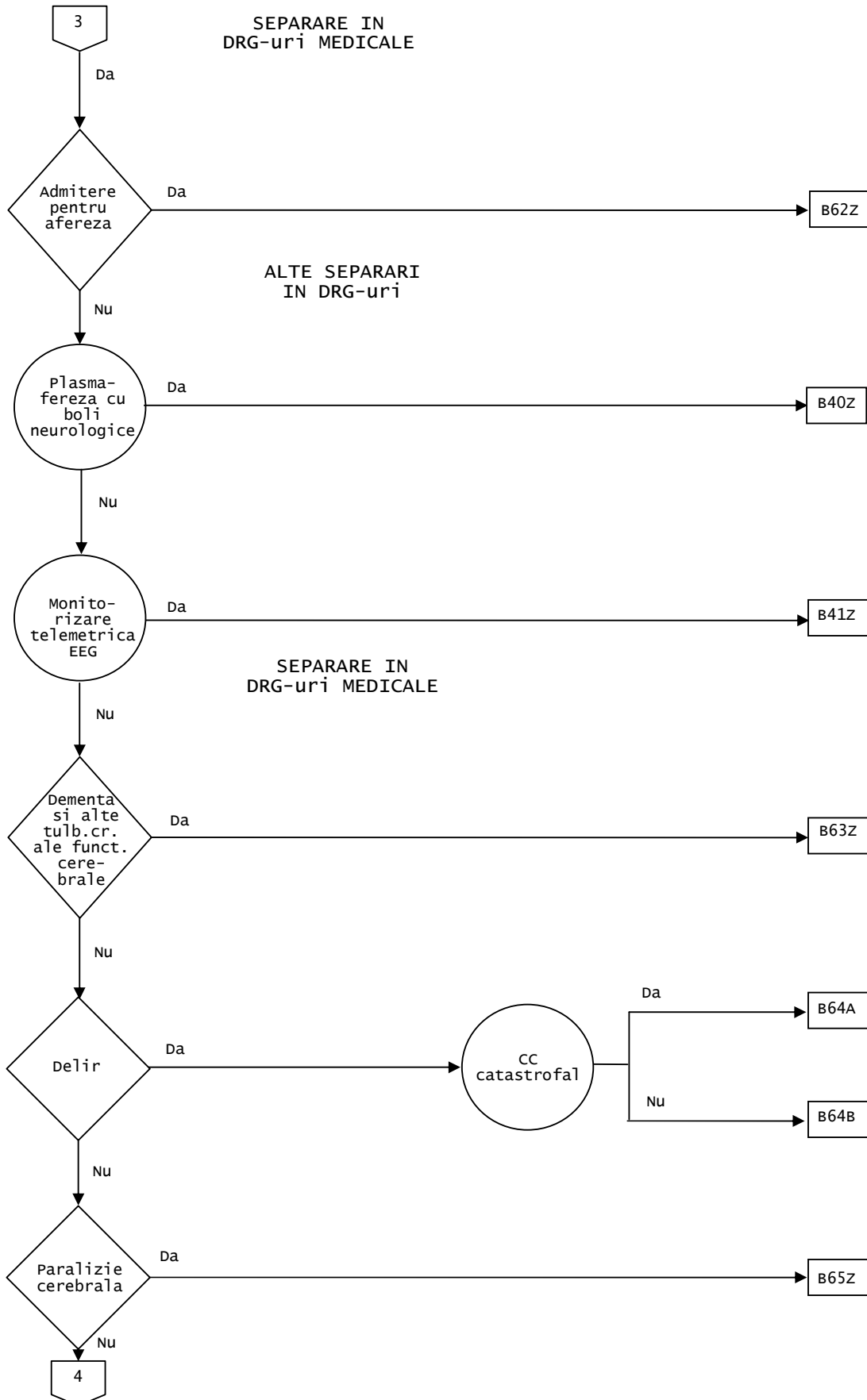

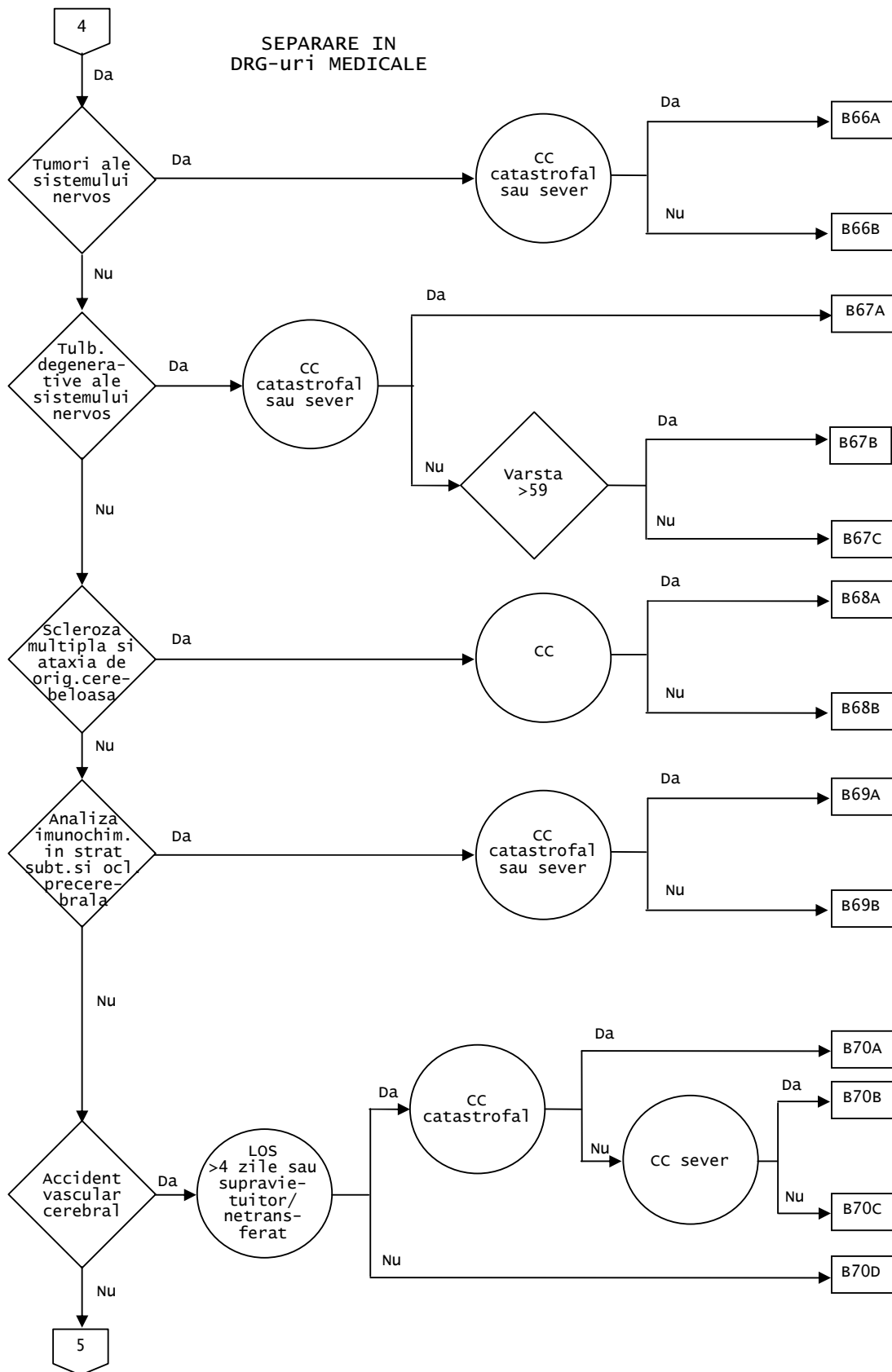

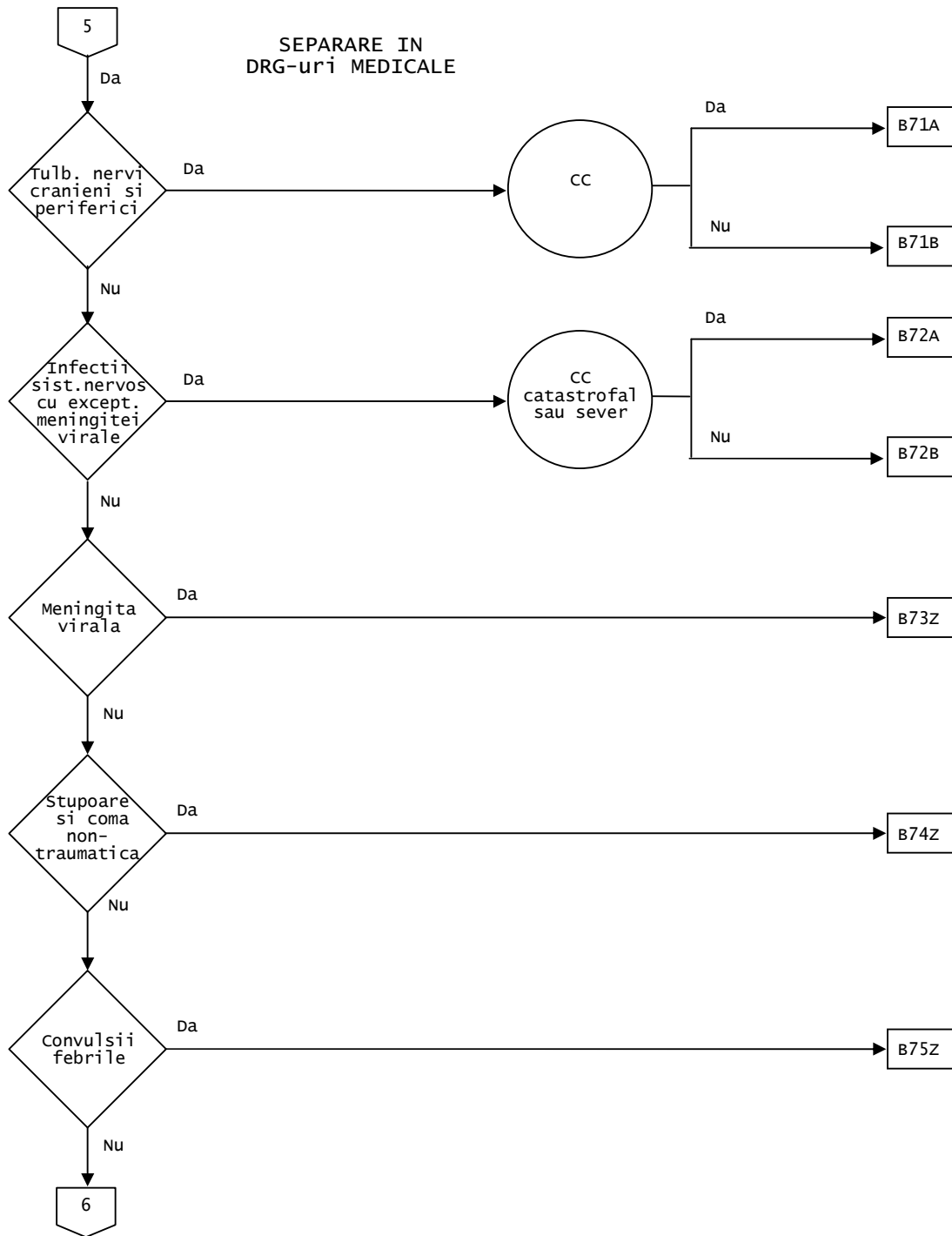

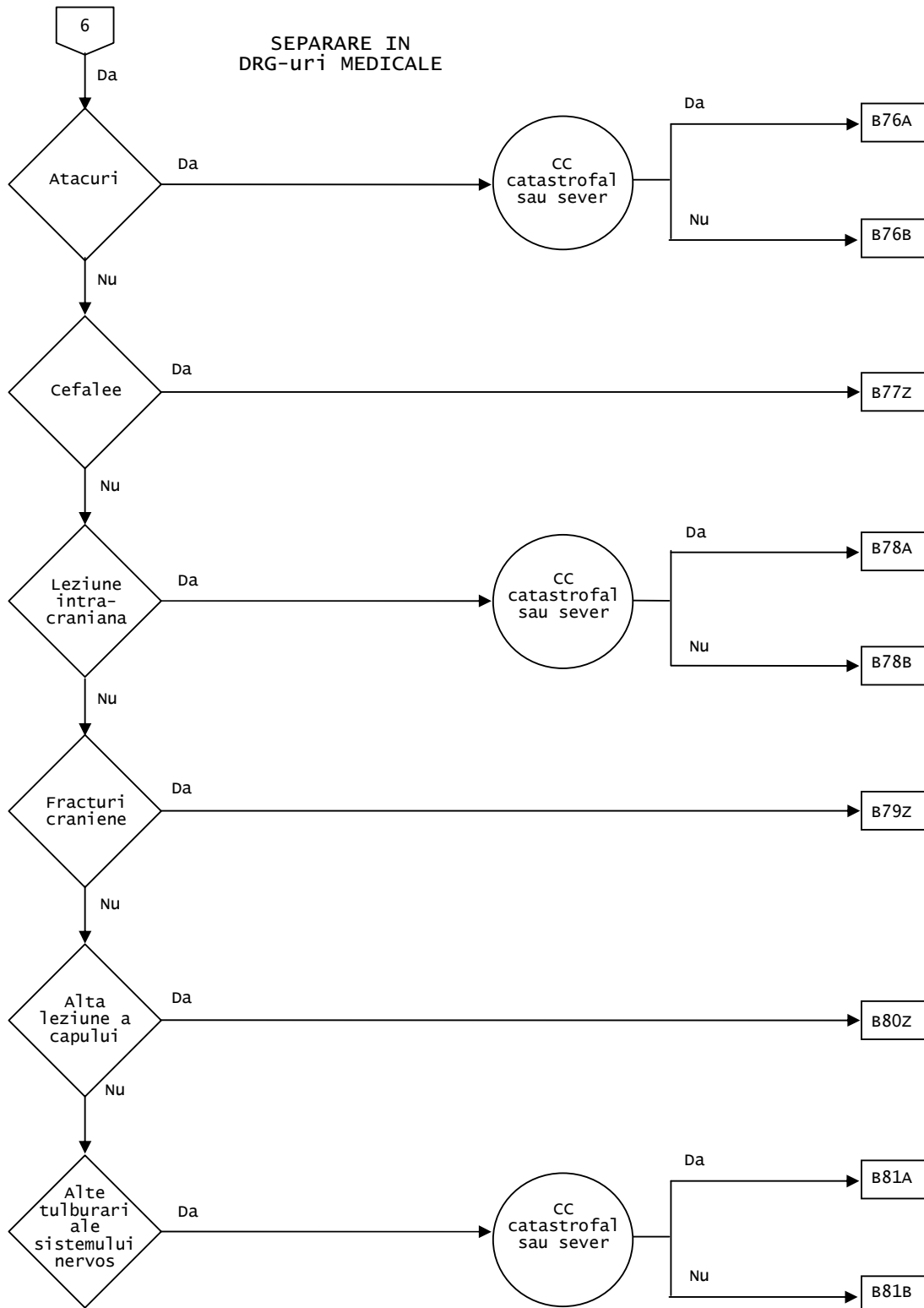

Nota: ADRG B60, DRG-urile B60A si B60B sunt incluse in Pre-CMD.

Diagnostiche principale cuprinse in CMD 01 (TAB-M01-0)

A06.6	Abcesul amibian al creierului	A83.4	Encefalita australiana
A17.0	Meningita tuberculoasa	A83.5	Encefalita de California
A17.1	Tuberculomul meningeal	A83.6	Boala virotica Rocio
A17.8	Alte forme de tuberculoza a sistemului nervos	A83.8	Alte encefalite virale transmise de tantari
A17.9	Tuberculoza sistemului nervos, nespecificata	A83.9	Encefalita virala transmisa de tantari, nespecificata
A27.8	Alte forme de leptospiroza	A84.0	Encefalita de taiga transmisa de capuse [encefalita primavara-vara rusa]
A39.0	Meningita meningococica	A84.1	Encefalita Europei centrale, transmisa de capuse
A50.4	Sifilis congenital nervos tardiv (neuro-sifilis juvenil)	A84.8	Alte encefalite cu virus transmis de capuse
A52.1	Sifilis nervos simptomatic	A84.9	Encefalita cu virus transmis de capuse, nespecificata
A52.2	Sifilis nervos asimptomatic	A85.0	Encefalita cu enterovirus
A52.3	Sifilis nervos, nespecificat	A85.1	Encefalita cu adenovirus
A80.0	Poliomielita paralitica acuta, asociata virusului vaccinal	A85.2	Encefalita cu virus transmis de artropode, nespecificata
A80.1	Poliomielita paralitica acuta, cu virus salbatic importat	A85.8	Alte encefalite virale specificate
A80.2	Poliomielita paralitica acuta, cu virus salbatic indigen	A86	Encefalita virala, nespecificata
A80.3	Poliomielita paralitica acuta, alte si nespecificate	A87.0	Meningita cu enterovirus
A80.9	Poliomielita acuta, nespecificata	A87.1	Meningita cu adenovirus
A81.0	Boala Creutzfeldt-Jakob	A87.2	Choriomeningita limfocitara
A81.1	Panencefalita sclerozanta subacuta	A87.8	Alte meningite virale
A81.2	Leucoencefalopatia multifocala progresiva	A87.9	Meningita virala, nespecificata
A81.8	Alte infectii cu virusi atipici ale sistemului nervos central	A88.0	Febra exantematoasa cu enterovirus [exantemul de Boston]
A81.9	Infectia cu virus atipic a sistemului nervos central, nespecificata	A88.1	Vertigo epidemic
A82.0	Rabia de padure	A88.8	Alte infectii virale specificate ale sistemului nervos central
A82.1	Rabia citadina	A89	Infectiile virale ale sistemului nervos central, nespecificate
A82.9	Rabia, nespecificata	A92.2	Febra ecvina de Venezuela
A83.0	Encefalita japoneza	B00.3	Meningita cu virusul herpetic
A83.1	Encefalita ecvina occidentala	B00.4	Encefalita cu virusul herpetic
A83.2	Encefalita ecvina orientala	B01.1	Encefalita variceloasa
A83.3	Encefalita de Saint-Louis		

B02.0	Encefalita zosteriana	C72.8	Tumora maligna leziune depasind sistemul nervos central
B02.1	Meningita zosteriana	C72.9	Tumora maligna sistem nervos central, nespecificata
B02.2	Zona zoster inotita de alte manifestari neurologice	C75.3	Tumora maligna glanda pineala (epifiza)
B05.0	Rujeola complicata cu encefalita	C75.4	Tumora maligna corpuscul carotidian
B06.0	Rubeola cu complicatii neurologice	C75.5	Tumora maligna glomus aortic si alti paraganglioni
B26.1	Meningita urliana	C79.3	Tumora maligna secundara a creierului si meningelor cerebrale
B26.2	Encefalita urliana	C79.4	Tumora maligna secundara a altor parti si nespecificate ale sistemului nervos
B37.5	Meningita prin Candida	D18.02	Hemangiom structuri intracraniene
B38.4	Meningita prin coccidioidomicoza	D32.0	Tumora benigna meninge cerebral
B58.2	Meningoencefalita cu Toxoplasma (G05.2*)	D32.1	Tumora benigna meninge rahidian
B69.0	Cysticercоза sistemului nervos central	D32.9	Tumora benigna meninge, nespecificata
B90.0	Sechelele tuberculozei sistemului nervos central	D33.0	Tumora benigna creier, supratentorial
B91	Sechelele poliomielitei	D33.1	Tumora benigna creier, infratentorial
B94.1	Sechelele encefalitei virale	D33.2	Tumora benigna creier, nespecificata
C70.0	Tumora maligna meninge cerebral	D33.3	Tumora benigna nervii cranieni
C70.1	Tumora maligna meninge rahidian	D33.4	Tumora benigna maduva spinarii
C70.9	Tumora maligna meninge, nespecificata	D33.7	Tumora benigna alte parti specificate ale sistemului nervos central
C71.0	Tumora maligna creier, exceptand lobii si ventriculii	D33.9	Tumora benigna sistem nervos central, nespecificata
C71.1	Tumora maligna lob frontal	D35.4	Tumora benigna epifiza
C71.2	Tumora maligna lob temporal	D35.5	Tumora benigna corpuscul carotidian
C71.3	Tumora maligna lob parietal	D35.6	Tumora benigna glomus aortic si alti paraganglioni
C71.4	Tumora maligna lob occipital	D36.1	Tumora benigna nervi periferici si ai sistemului nervos autonom
C71.5	Tumora maligna ventricul cerebral	D42.0	Tumora meninge cerebral cu evolutie imprevizibila sau comportament necunoscut
C71.6	Tumora maligna cerebel	D42.1	Tumora meninge rahidian cu evolutie imprevizibila sau comportament necunoscut
C71.7	Tumora maligna trunchiul cerebral	D42.9	Tumora meninge nespecificat cu evolutie imprevizibila sau comportament necunoscut
C71.8	Tumora maligna leziune depasind creierul	D43.0	Tumora creier, supratentorial cu evolutie imprevizibila sau comportament necunoscut
C71.9	Tumora maligna creier, nespecificata		
C72.0	Tumora maligna maduva spinarii		
C72.1	Tumora maligna coada de cal		
C72.2	Tumora maligna nervul olfactiv		
C72.3	Tumora maligna nervul optic		
C72.4	Tumora maligna nervul auditiv		
C72.5	Tumora maligna nervi cranieni, altii si nespecificati		

D43.1	Tumora creier, infratentorial cu evolutie imprevizibila sau comportament necunoscut	E13.43	Alte forme specificate de diabet mellitus cu neuropatie diabetica autonoma
D43.2	Tumora creier, nespecificat cu evolutie imprevizibila sau comportament necunoscut	E13.49	Alte forme specificate de diabet mellitus cu alte complicatii neurologice specificate
D43.3	Tumora nervi cranieni cu evolutie imprevizibila sau comportament necunoscut	E14.40	Diabet mellitus nespecificat cu neuropatie nespecificata
D43.4	Tumora maduva spinarii cu evolutie imprevizibila sau comportament necunoscut	E14.41	Diabet mellitus nespecificat cu mononeuropatie diabetica
D43.7	Tumora alte parti ale sistemul nervos central cu evolutie sau comportament necunoscut	E14.42	Diabet mellitus nespecificat cu polineuropatie diabetica
D43.9	Tumora sistem nervos central nespecificat cu evolutie imprevizibila sau comportament necunoscut	E14.43	Diabet mellitus nespecificat cu neuropatie diabetica autonoma
D44.5	Tumora epifiza cu evolutie imprevizibila sau comportament necunoscut	E14.49	Diabet mellitus nespecificat cu alte complicatii neurologice specificate
D44.6	Tumora corpuscul carotidian cu evolutie imprevizibila sau comportament necunoscut	E75.0	Gangliosidoza GM2
D44.7	Tumora glomus aortic si alti paraganglioni cu evolutie imprevizibila sau comportament necunoscut	E75.1	Alta gangliosidoza
E03.5	Coma mixedematoasa	E75.2	Alta sfingolipidoza
E10.40	Diabet mellitus tip 1 cu neuropatie nespecificata	E75.4	Lipofusinoza cu ceroide neuronale
E10.41	Diabet mellitus tip 1 cu mononeuropatie diabetica	F00.0	Dementa in boala Alzheimer, cu debut precoce
E10.42	Diabet mellitus tip 1 cu polineuropatie diabetica	F00.1	Dementa in boala Alzheimer, cu debut tardiv
E10.43	Diabet mellitus tip 1 cu neuropatie diabetica autonoma	F00.2	Dementa in boala Alzheimer, forma atipica sau mixta
E10.49	Diabet mellitus tip 1 cu alte complicatii neurologice specificate	F00.9	Dementa in boala Alzheimer, nespecificata
E11.40	Diabet mellitus tip 2 cu neuropatie nespecificata	F01.0	Dementa vasculara cu debut acut
E11.41	Diabet mellitus tip 2 cu mononeuropatie diabetica	F01.1	Dementa vasculara prin infarcte multiple
E11.42	Diabet mellitus tip 2 cu polineuropatie diabetica	F01.2	Dementa vasculara subcorticala
E11.43	Diabet mellitus tip 2 cu neuropatie diabetica autonoma	F01.3	Dementa vasculara mixta, corticala si subcorticala
E11.49	Diabet mellitus tip 2 cu alte complicatii neurologice specificate	F01.8	Alte forme de dementa vasculara
E13.40	Alte forme specificate de diabet mellitus cu neuropatie nespecificata	F01.9	Dementa vasculara, nespecificata
E13.41	Alte forme specificate de diabet mellitus cu mononeuropatie diabetica	F02.0	Dementa in boala Pick
E13.42	Alte forme specificate de diabet mellitus cu polineuropatie diabetica	F02.1	Dementa in boala Creutzfeldt-Jakob
		F02.2	Dementa in boala Huntington
		F02.3	Dementa in boala Parkinson
		F02.4	Dementa in boala cu virusul imunodeficientei umane [HIV]
		F02.8	Dementa in alte boli clasificate altundeva
		F03	Dementa nespecificata
		F04.00	Amnezia post-traumatica, nespecificata

F04.01	Amnezia post-traumatica, durata de < 24 de ore	F70.1	Retardare mentala usoara, deficienta semnificativa a comportamentului necesitand atentie sau tratament
F04.02	Amnezia post-traumatica, durata de ≥ 24 de ore si < 14 zile		
F04.03	Amnezia post-traumatica, durata de ≥ 14 zile	F70.8	Retardare mentala usoara, alte deficiente ale comportamentului
F04.9	Sindromul amnezic, nespecificat	F70.9	Retardare mentala usoara fara mentionarea deficientei comportamentului
F05.0	Delir nesupraadaugat unei demente, descrisa ca atare	F71.0	Retardare mentala moderata cu declararea unei deficiente minime de comportament sau a nici uneia
F05.1	Delir supraadaugat unei demente	F71.1	Retardare mentala moderata, deficienta semnificativa a comportamentului necesitand atentie sau tratament
F05.8	Alte forme de delir		
F05.9	Delir nespecificat		
F06.0	Halucinoza organica	F71.8	Retardare mentala moderata e, alte deficiente ale comportamentului
F06.1	Tulburare catatonica organica	F71.9	Retardare mentala moderata e fara mentionarea deficientei comportamentului
F06.2	Tulburare deliranta [de alura schizofrenica] organica	F72.0	Retardare mentala severa cu declararea unei deficiente minime de comportament sau a nici uneia
F06.3	Tulburari ale dispozitiei [afective] organice	F72.1	Retardare mentala severa, deficienta semnificativa a comportamentului necesitand atentie sau tratament
F06.4	Tulburari anxioase organice	F72.8	Retardare mentala severa, alte deficiente ale comportamentului
F06.5	Tulburari dissociative organice	F72.9	Retardare mentala severa fara mentionarea deficientei comportamentului
F06.6	Tulburare organica labila [astenica] emotional	F73.0	Retardare mentala profunda cu declararea unei deficiente minime de comportament sau a nici uneia
F06.7	Tulburari cognitive usoare	F73.1	Retardare mentala profunda, deficienta semnificativa a comportamentului necesitand atentie sau tratament
F06.8	Alte tulburari mentale specificate datorite unei vatamari si disfunctii cerebrale si unei boli fizice	F73.8	Retardare mentala profunda, alte deficiente ale comportamentului
F06.9	Tulburare mentala nespecificata, datorita vatamarii si disfunctiei cerebrale si a unei boli psihice	F73.9	Retardare mentala profunda fara mentionarea deficientei comportamentului
F07.0	Tulburare organica de personalitate	F78.0	Alte forme de retardare mentala cu declararea unei deficiente minime de comportament sau a nici uneia
F07.1	Sindrom postencefalic	F78.1	Alte forme de retardare mentala, deficienta semnificativa a comportamentului necesitand atentie sau tratament
F07.2	Sindrom postcomotional		
F07.8	Alte tulburari organice de personalitate si de comportament datorite unei boli, vatamari si disfunctii cerebrale	F78.8	Alte forme de retardare mentala, alte deficiente ale comportamentului
F07.9	Tulburare organica de personalitate si comportament datorita unei boli, vatamari si disfunctii cerebrale, nespecificata	F78.9	Alte forme de retardare mentala fara mentionarea deficientei comportamentului
F09	Tulburare mentala organica sau simptomatice, nespecificata		
F10.6	Tulburari mentale si de comportament datorite folosirii alcoolului, sindromul amnezic		
F70.0	Retardare mentala usoara cu declararea unei deficiente minime de comportament sau a nici uneia		

F79.0	Retardare mentala cu declararea unei deficiente minime de comportament sau a nici uneia	G04.2	Meningoencefalita si meningomielita bacteriana, neclasificate altundeva
F79.1	Retardare mentala, deficienta semnificativa a comportamentului necesitand atentie sau tratament	G04.8	Alte encefalite, mielite si encefalomielite
F79.8	Retardare mentala, alte deficiente ale comportamentului	G04.9	Encefalita, mielita si encefalomielita, nespecificate
F79.9	Retardare mentala fara mentionarea deficientei comportamentului	G05.0	Encefalita, mielita si encefalomielita in boli bacteriene clasificate altundeva
F84.2	Sindrom Rett	G05.1	Encefalita, mielita si encefalomielita in boli virale clasificate altundeva
F95.0	Tulburare de tic tranzitor	G05.2	Encefalita, mielita si encefalomielita in alte boli infectioase si parazitare clasificate altundeva
F95.1	Tulburare de tic motor sau vocal cronic	G05.8	Encefalita, mielita si encefalomielita in alte boli clasificate altundeva
F95.2	Tulburare de ticuri multiple motorii combinate cu ticuri vocale	G06.0	Abces si granulom intracranian
F95.8	Alte tulburari de ticuri	G06.1	Abces si granulom intrarahidian
F95.9	Tulburare de ticuri, nespecificata	G06.2	Abces extradural si subdural, nespecificat
F98.5	Balbaiala [gangaveala]	G07	Abces si granulom intracranian si intrarahidian in boli clasificate altundeva
F98.6	Bolborosire [limbaj precipitat]	G08	Flebta si tromboflebita intracraniana si intrarahidiana
G00.0	Meningita cu Haemophilus	G09	Sechelele bolilor inflamatorii ale sistemului nervos central
G00.1	Meningita cu pneumococi	G10	Boala Huntington
G00.2	Meningita cu streptococi	G11.0	Ataxia congenitala neprogresiva
G00.3	Meningita cu stafilococi	G11.1	Ataxia cerebeloasa cu debut precoce
G00.8	Alte meningite bacteriene	G11.2	Ataxia cerebeloasa tardiva
G00.9	Meningita bacteriana, nespecificata	G11.3	Ataxia cerebeloasa cu defect de reparatie a AND
G01	Meningita in bolile bacteriene clasificate altundeva	G11.4	Paraplegia spastica ereditara
G02.0	Meningita in boli virale clasate la alte locuri	G11.8	Alte ataxii ereditare
G02.1	Meningita in micoze	G11.9	Ataxia ereditara, nespecificata
G02.8	Meningita in alte boli infectioase si parazitare specificate clasificate altundeva	G12.0	Atrofia musculara spinala infantila, tip I
G03.0	Meningita cu nonpiogenica	G12.1	Alte atrofii musculare spinale ereditare
G03.1	Meningita cronica	G12.2	Bolile neuronului motor
G03.2	Meningita benigna recurenta [Mollaret]	G12.8	Alte atrofii musculare spinale si sindroame inrudite
G03.8	Meningita datorita altor cauze specificate	G12.9	Atrofia musculara spinala, nespecificata
G03.9	Meningita, nespecificata	G13.0	Neuromiopia si neuropatia paraneoplazice
G04.0	Encefalita acuta diseminata	G13.1	Alte atrofii sistemice afectand in principal sistemul nervos central in boli tumorale
G04.1	Paraplegia spastica tropicala		

G13.2	Atrofii sistemice afectand in principal sistemul nervos central in mixedem	G25.9	Tulburari extrapiramidale si de motricitate, nespecificate
G13.8	Atrofii sistemice afectand in principal sistemul nervos central in alte boli clasificate altundeva	G26	Tulburari extrapiramidale si de motricitate in boli clasificate altundeva
G20	Boala Parkinson	G30.0	Boala Alzheimer cu debut precoce
G21.0	Sindrom malign dupa neuroleptice	G30.1	Boala Alzheimer cu debut tardiv
G21.1	Alte parkinsonisme secundare provocate medicamentos	G30.8	Alte forme de boala Alzheimer
G21.2	Parkinsonism secundar datorit altor agenti externi	G30.9	Boala Alzheimer, nespecificata
G21.3	Parkinsonism postencefalic	G31.0	Atrofia cerebrala circumscrisa
G21.8	Alte parkinsonisme secundare	G31.1	Degenerescenta senila a creierului, neclasificata altundeva
G21.9	Parkinsonism secundar, nespecificat	G31.2	Degenerescenta sistemului nervos datorita alcoolului
G22	Parkinsonism in boli clasificate altundeva	G31.8	Alte afectiuni degenerative specificate ale sistemului nervos
G23.0	Boala Hallervorden-Spatz	G31.9	Afectiuni degenerative ale sistemului nervos, nespecificate
G23.1	Oftalmoplegia supranucleara progresiva	G32.0	Degenerescenta combinata subacuta a maduvei spinarii in boli clasificate altundeva
G23.2	Degenerescenta striato-nigrica [G32.8	Alte tulburari degenerative specificate ale sistemului nervos in boli clasificate altundeva
G23.8	Alte boli degenerative specificate ale ganglionilor bazali	G35	Scleroza multipla
G23.9	Boala degenerativa a ganglionilor bazali, nespecificata	G36.0	Neuromielita optica [Devic]
G24.0	Distonia provocata medicamentos	G36.1	Leucoencefalita hemoragica acuta si subacuta [Hurst]
G24.1	Distonia idiopatica familiala	G36.8	Alte demielinizari acute diseminate specificate
G24.2	Distonia idiopatica nonfamiliala	G36.9	Demielinizari acute diseminate, nespecificate
G24.3	Torticolis spasmodic	G37.0	Scleroza difuza
G24.4	Distonia buco-faciala	G37.1	Demielinizarea centrala a corpului calos
G24.8	Alte distonii	G37.2	Mielinoliza centrala pontina
G24.9	Distonia, nespecificata	G37.3	Mielita transversa acuta in bolile demielinizante ale sistemului nervos central
G25.0	Tremuraturi esentiale	G37.4	Mielita necrozanta subacuta
G25.1	Tremuraturi provocate medicamentos	G37.5	Scleroza concentrica [Baló]
G25.2	Alte forme specificate de tremuraturi	G37.8	Alte boli demielinizante specificate ale sistemului nervos central
G25.3	Mioclonia	G37.9	Boli demielinizate ale sistemului nervos central, nespecificate
G25.4	Coreea provocata medicamentos	G40.00	Epilepsia idiopatica legata de localizare (focala, partiala) si sindroame epileptice cu atacuri cu debut localizat, fara epilepsie intractabila
G25.5	Alte categorii de coree		
G25.6	Ticuri provocate medicamentos si alte ticuri de origine organica		
G25.8	Alte tulburari extrapiramidale si de motricitate specificate		

G40.01	Epilepsia idiopatica legata de localizare (focala, partiala) si sindroame epileptice cu atacuri cu debut localizat, cu epilepsie intractabila	G41.9	Stare de "mal epileptic", nespecificata
G40.10	Epilepsia simptomatica legata de localizare (focala, partiala) si sindroame epileptice cu atacuri partiale simple, fara epilepsie intractabila	G43.0	Migrena fara aura [migrena comuna]
G40.11	Epilepsia simptomatica legata de localizare (focala, partiala) si sindroame epileptice cu atacuri partiale simple, cu epilepsie intractabila	G43.1	Migrena cu aura [migrena clasica]
G40.20	Epilepsia simptomatica legata de localizare (focala, partiala) si sindroame epileptice cu atacuri partiale complexe, fara epilepsie intractabila	G43.2	Stare de "mal migrenos"
G40.21	Epilepsia simptomatica legata de localizare (focala, partiala) si sindroame epileptice cu atacuri partiale complexe, cu epilepsie intractabila	G43.3	Migrena complicata
G40.30	Epilepsia generalizata idiopatica si sindroame epileptice, fara epilepsie intractabila	G43.8	Alte migrene
G40.31	Epilepsia generalizata idiopatica si sindroame epileptice, cu epilepsie intractabila	G43.9	Migrena, nespecificata
G40.40	Alte epilepsii generalizate si sindroame epileptice, fara epilepsia intractabila	G44.0	Sindromul durerii de cap unilaterale (ochi sau tampla)
G40.41	Alte epilepsii generalizate si sindroame epileptice, cu epilepsia intractabila	G44.1	Cefalee vasculara, neclasificata altundeva
G40.50	Sindroame epileptice in cazuri speciale, fara epilepsie intractabila	G44.2	Cefalee de tensiune
G40.51	Sindroame epileptice in cazuri speciale, cu epilepsie intractabila	G44.3	Cefalee cronica post-traumatica
G40.60	Atacuri de "grand mal", nespecificate (cu sau fara petit mal), fara epilepsie intractabila	G44.4	Cefalee provocata medicamentos, neclasificata altundeva
G40.61	Atacuri de "grand mal", nespecificate (cu sau fara petit mal), cu epilepsie intractabila	G44.8	Alte sindroame specificate de algie cefalica
G40.70	Petit mal, nespecificat, fara atacuri de grand mal, fara epilepsie intractabila	G45.0	Sindrom vertebro-bazilar
G40.71	Petit mal, nespecificat, fara atacuri de grand mal, cu epilepsie intractabila	G45.1	Sindrom carotidian (emisferic)
G40.80	Alte epilepsii, fara epilepsie intractabila	G45.2	Atac ischemic tranzitoriu al teritoriilor arteriale precerebrale multiple si bilaterale
G40.81	Alte epilepsii, cu epilepsie intractabila	G45.4	Amnezia globala tranzitorie
G40.90	Epilepsia, nespecificata, fara epilepsie intractabila	G45.8	Alte atacuri ischemice cerebrale tranzitorii si sindroame inrudite
G40.91	Epilepsia, nespecificata, cu epilepsie intractabila	G45.9	Atac ischemic cerebral tranzitoriu, nespecificat
G41.0	Stare de "grand mal" epileptic	G46.0	Sindromul arterei cerebrale mijlocii
G41.1	Stare de "petit mal" epileptic	G46.1	Sindromul arterei cerebrale anterioara
G41.2	Stare de "mal epileptic" partial complex	G46.2	Sindromul arterei cerebrale posterioara
G41.8	Alte stari de "mal epileptic"	G46.3	Sindroame vasculare de trunchi cerebral
		G46.4	Sindrom cerebelos vascular
		G46.5	Sindrom lacunar motor pur
		G46.6	Sindrom lacunar senzitiv pur
		G46.7	Alte sindroame lacunare
		G46.8	Alte sindroame vasculare cerebrale in bolile cerebro-vasculare
		G47.4	Narcolepsia si catalepsia
		G50.0	Nevralgia de trigemen
		G50.1	Algia faciala atipica

G50.8	Alte afectiuni ale nervului trigemen	G54.9	Afectiune a radacinilor si plexurilor nervoase, nespecificata
G50.9	Afectiune a nervului trigemen, nespecificata	G55.0	Compresiunea radacinilor si plexurilor nervoase in bolile tumorale
G51.0	Paralizia Bell	G55.1	Compresiunea radacinilor si plexurilor nervoase in leziunile discurilor intevertbrale
G51.1	Afectiunea ganglionului geniculat	G55.2	Compresiunea radacinilor si plexurilor nervoase in spondiloza
G51.2	Sindromul Melkersson	G55.3	Compresiunea radacinilor si plexurilor nervoase in alte dorsopatii
G51.3	Hemispasm facial clonic	G55.8	Compresiunea radacinilor si plexurilor nervoase in alte boli clasificate altundeva
G51.4	Miochimia faciala (clonii musculare segmentare)	G56.0	Sindromul canalului carpian
G51.8	Alte afectiuni ale nervului facial	G56.1	Alte leziuni ale nervului median
G51.9	Afectiune a nervului facial, nespecificata	G56.2	Leziunea nervului ulnar
G52.0	Afectiunile nervului olfactiv	G56.3	Leziunea nervului radial
G52.1	Afectiunile nervului glosso-faringian	G56.4	Cauzalgia
G52.2	Afectiunile nervului vag	G56.8	Alte mononeuropatii ale membrului superior
G52.3	Afectiunile nervului hipoglos	G56.9	Mononeuropatia membrului superior, nespecificata
G52.7	Afectiunile mai multor nervi cranieni	G57.0	Leziunea nervului sciatic
G52.8	Afectiunile altor nervi cranieni specificati	G57.1	Meralgia parestezica
G52.9	Afectiune a nervului cranian, nespecificata	G57.2	Leziunea nervului femural
G53.0	Nevralgia post-zosteriana	G57.3	Leziunea nervului sciatic popliteu lateral
G53.1	Paralizia mai multor nervi cranieni in boli infectioase si parazitare clasificate altundeva	G57.4	Leziunea nervului sciatic popliteu median
G53.2	Paralizia mai multor nervi cranieni in sarcoidoza	G57.5	Sindromul canalului tarsian
G53.3	Paralizia mai multor nervi cranieni in bolile neoplazice	G57.6	Leziunea nervului plantar
G53.8	Alte afectiuni ale nervilor cranieni in alte boli clasificate altundeva	G57.8	Alte mononeuropatii ale membrului inferior
G54.0	Afectiunile plexului brahial	G57.9	Mononeuropatia membrului inferior, nespecificata
G54.1	Afectiunile plexului lombosacral	G58.0	Neuropatia intercostala
G54.2	Afectiunile radiculare cervicale, neclasificate altundeva	G58.7	Mononevrita cu localizari multiple
G54.3	Afectiunile radiculare toracice, neclasificate altundeva	G58.8	Alte mononeuropatii specificate
G54.4	Afectiunile radiculare lombo-sacrale, neclasificate altundeva	G58.9	Mononeuropatia, nespecificata
G54.5	Nevralgia amiotrofica	G59	Mononeuropatia in boli clasificate altundeva
G54.6	Sindromul dureros de "membru fantoma"	G60.0	Neuropatia ereditara motrice si senzoriala
G54.7	Sindromul de "membru fantoma" fara element dureros	G60.1	Boala Refsum
G54.8	Alte afectiuni ale radacinilor si plexurilor nervoase		

G60.2	Neuropatia asociata unei ataxii ereditare	G72.0	Miopatia provocata medicamentos
G60.3	Neuropatia progresiva idiopatica	G72.1	Miopatia alcoolica
G60.8	Alte neuropatii ereditare si idiopatice	G72.2	Miopatia datorita altor agenti toxici
G60.9	Neuropatia ereditara si idiopatica, nespecificata	G72.3	Paralizii periodice
G61.0	Sindromul Guillain-Barre	G72.4	Miopatia inflamatorie, neclasificata altundeva
G61.1	Neuropatia serica	G72.8	Alte miopatii specificate
G61.8	Alte polineuropatii inflamatorii	G72.9	Miopatia, nespecificata
G61.9	Polineuropatia inflamatorie, nespecificata	G73.0	Sindrom miastenic in bolile endocrine
G62.0	Polineurita provocata medicamentos	G73.1	Sindromul Lambert-Eaton
G62.1	Polineuropatia alcoolica	G73.2	Alte sindroame miastenice in bolile neoplazice
G62.2	Polineuropatia datorita altor agenti toxici	G73.3	Sindromul miastenic in alte boli clasificate altundeva
G62.8	Alte polineuropatii specificate	G73.4	Miopatia in bolile infectioase si parazitare clasificate altundeva
G62.9	Polineuropatia, nespecificata	G73.5	Miopatia in bolile endocrine
G63.0	Polineuropatia in boli infectioase si parazitare clasificate altundeva	G73.6	Miopatia in bolile metabolice
G63.1	Polineuropatia in bolile neoplazice	G73.7	Miopatia in alte boli clasificate altundeva
G63.3	Polineuropatia in bolile endocrine si metabolice	G80.00	Paralizia cerebrala spastica, nespecificata
G63.4	Polineuropatia in carenta nutritionala	G80.01	Paralizia cerebrala spastica diplegica
G63.5	Polineuropatia in afectiunile sistemice ale tesutului conjunctiv	G80.02	Paralizia cerebrala spastica hemiplegica
G63.6	Polinevrita in alte afectiuni osteo-articulare si ale muschilor	G80.03	Paralizia cerebrala spastica cvadriplegica
G63.8	Polinevrita in alte boli clasificate altundeva	G80.09	Alte paralizii cerebrale spastice
G64	Alte tulburari ale sistemului nervos periferic	G80.3	Paralizia cerebrala dischinetica
G70.0	Miastenia gravis	G80.4	Paralizia cerebrala ataxica
G70.1	Afectiuni neuro-musculare toxice	G80.8	Alte paralizii cerebrale
G70.2	Miastenia congenitala si evolutiva	G80.9	Paralizia cerebrala, nespecificata
G70.8	Alte afectiuni neuro-musculare specificate	G81.0	Hemiplegia flasca
G70.9	Afectiune neuro-musculara, nespecificata	G81.1	Hemiplegia spastica
G71.0	Distrofia musculara	G81.9	Hemiplegia, nespecificata
G71.1	Afectiuni miotonice	G82.00	Paraplegia flasca, nespecificata
G71.2	Miopatii congenitale	G82.01	Paraplegia flasca, nespecificata, acuta
G71.3	Miopatia mitocondriala, neclasificata altundeva	G82.02	Paraplegia flasca, nespecificata, cronica
G71.8	Alte afectiuni musculare primare	G82.03	Paraplegia flasca, completa, acuta
G71.9	Afectiuni musculare primare, nespecificate	G82.04	Paraplegia flasca, completa, cronica
		G82.05	Paraplegia flasca, incompleta, acuta

G82.06	Paraplegia flasca, incompleta, cronica	G82.55	Tetraplegia, nespecificata, incompleta, acuta
G82.10	Paraplegia spastica, nespecificata	G82.56	Tetraplegia, nespecificata, incompleta, cronica
G82.11	Paraplegia spastica, nespecificata, acuta	G83.0	Diplegia membrelor superioare
G82.12	Paraplegia spastica, nespecificata, cronica	G83.1	Monoplegia membrelor inferioare
G82.13	Paraplegia spastica, completa, acuta	G83.2	Monoplegia membrelor superioare
G82.14	Paraplegia spastica, completa, cronica	G83.3	Monoplegia, nespecificata
G82.15	Paraplegia spastica, incompleta, acuta	G83.4	Sindromul cozii de cal
G82.16	Paraplegia spastica, incompleta, cronica	G83.8	Alte sindroame paralitice specificate
G82.20	Paraplegia, nespecificata	G83.9	Sindrom paralytic, nespecificat
G82.21	Paraplegia, nespecificata, acuta	G90.0	Neuropatia autonoma periferica idiopatica
G82.22	Paraplegia, nespecificata, cronica	G90.1	Disautonomia familiala [Riley-Day]
G82.23	Paraplegia, nespecificata, completa, acuta	G90.2	Sindromul Horner
G82.24	Paraplegia, nespecificata, completa, cronica	G90.3	Degenerescenta multisistemica
G82.25	Paraplegia, nespecificata, incompleta, acuta	G90.8	Alte afectiuni ale sistemului nervos autonom
G82.26	Paraplegia, nespecificata, incompleta, cronica	G90.9	Afectiune a sistemului nervos autonom, nespecificata
G82.30	Tetraplegia flasca, nespecificata	G91.0	Hidrocefalia comunicanta
G82.31	Tetraplegia flasca, nespecificata, acuta	G91.1	Hidrocefalia obstructiva
G82.32	Tetraplegia flasca, nespecificata, cronica	G91.2	Hidrocefalia cu presiune normala
G82.33	Tetraplegia flasca, completa, acuta	G91.3	Hidrocefalia post-traumatica, nespecificata
G82.34	Tetraplegia flasca, completa, cronica	G91.8	Alte hidrocefalii
G82.35	Tetraplegia flasca, incompleta, acuta	G91.9	Hidrocefalia, nespecificata
G82.36	Tetraplegia flasca, incompleta, cronica	G92	Encefalopatia toxica
G82.40	Tetraplegia spastica, nespecificata	G93.0	Chist cerebral
G82.41	Tetraplegia spastica, nespecificata, acuta	G93.1	Leziune cerebrala anoxica, neclasificata altundeva
G82.42	Tetraplegia spastica, nespecificata, cronica	G93.2	Hipertensiune intracraniana benigna
G82.43	Tetraplegia spastica, completa, acuta	G93.4	Encefalopatia, nespecificata
G82.44	Tetraplegia spastica, completa, cronica	G93.5	Compresiunea creierului
G82.45	Tetraplegia spastica, incompleta, acuta	G93.6	Edem cerebral
G82.46	Tetraplegia spastica, incompleta, cronica	G93.7	Sindromul Reye
G82.50	Tetraplegia, nespecificata	G93.8	Alte afectiuni specificate ale creierului
G82.51	Tetraplegia, nespecificata, acuta	G93.9	Afectiune cerebrala, nespecificata
G82.52	Tetraplegia, nespecificata, cronica	G94.0	Hidrocefalia in bolile infectioase si parazitare clasificate altundeva
G82.53	Tetraplegia, nespecificata, completa, acuta	G94.1	Hidrocefalia in bolile neoplazice clasificate altundeva
G82.54	Tetraplegia, nespecificata, completa, cronica		

G94.2	Hidrocefalia in alte boli clasificate altundeva	I60.0	Hemoragia subarahnoida de la sifonul si bifurcatia carotidei
G94.8	Alte afectiuni specificate ale creierului in boli clasificate altundeva	I60.1	Hemoragia subarahnoida de la artera cerebrala medie
G95.0	Siringomielia si siringobulbia	I60.2	Hemoragia subarahnoida de la artera comunicanta anterioara
G95.1	Mielopatii vasculare	I60.3	Hemoragia subarahnoida de la artera comunicanta posterioara
G95.2	Compresiune maduvei, nespecificata	I60.4	Hemoragia subarahnoida de la artera bazilara
G95.8	Alte afectiuni specificate ale maduvei spinarii	I60.5	Hemoragia subarahnoida de la artera vertebrala
G95.9	Afectiune a maduvei spinarii, nespecificata	I60.6	Hemoragia subarahnoida de la alte artere intracraniene
G96.0	Pierdere de lichid cefalorahidian	I60.7	Hemoragia subarahnoida de la artere intracraniene, nespecificate
G96.1	Afectiunile meningelui, neclasificate altundeva	I60.8	Alte hemoragii subarahnoida
G96.8	Alte afectiuni specificate ale sistemului nervos central	I60.9	Hemoragia subarahnoida, nespecificata
G96.9	Afectiune a sistemului nervos central, nespecificata	I61.0	Hemoragia intracerebrala in emisfere, subcorticala
G97.0	Pierdere de lichid cefalorahidian dupa punctia spinala	I61.1	Hemoragia intracerebrala in emisfere, corticala
G97.1	Alte reactii secundare ale punctiei spinale si lombare	I61.2	Hemoragia intracerebrala in emisfere, nespecificata
G97.2	Hipotensiunea intracraniana ca urmare a shuntului ventricular	I61.3	Hemoragia intracerebrala in trunchiul cerebral
G97.8	Alte afectiuni postprocedurale ale sistemului nervos	I61.4	Hemoragia intracerebrala in cerebel
G97.9	Afectiuni postprocedurale ale sistemului nervos, nespecificate	I61.5	Hemoragia intracerebrala, intraventriculara
G98	Alte afectiuni ale sistemului nervos, neclasificate altundeva	I61.6	Hemoragia intracerebrala cu localizare multipla
G99.0	Neuropatia autonoma in bolile endocrine si de metabolism	I61.8	Alte hemoragii intracerebrale
G99.1	Alte afectiuni ale sistemului nervos autonom in alte boli clasificate altundeva	I61.9	Hemoragia intracerebrala, nespecificata
G99.2	Mielopatia in boli clasificate altundeva	I62.0	Hemoragia subdurala (acuta) (netraumatica)
G99.8	Alte afectiuni specificate ale sistemului nervos in boli clasificate altundeva	I62.1	Hemoragia extradurala netraumatica
H47.1	Edem papilar, nespecificat	I62.9	Hemoragia intracraniana (netraumatica), nespecificata
H47.4	Afectiuni ale chiasmei optice	I63.0	Infarctul cerebral datorita trombozei arterelor precerebrale
H47.5	Afectiuni ale altor cai optice	I63.1	Infarctul cerebral datorita emboliei arterelor precerebrale
H47.6	Afectiuni ale cortexului vizual	I63.2	Infarctul cerebral datorita ocluziei sau stenozei nespecificate ale arterelor precerebrale
H47.7	Afectiuni ale cailor optice, nespecificate	I63.3	Infarctul cerebral datorita trombozei arterelor cerebrale
H51.2	Oftalmoplegia internucleara	I63.4	Infarctul cerebral datorita emboliei arterelor cerebrale
H58.0	Anomalii functionale ale pupilei in boli clasificate altundeva		

I63.5	Infarctul cerebral datorita ocluziei sau stenozei nespecificate ale arterelor cerebrale	I69.0	Sechelele hemoragiei subarahnoidice
I63.6	Infarctul cerebral datorita trombozei venelor cerebrale, nonpiogenice	I69.1	Sechelele hemoragiei intracerebrale
I63.8	Alte infarcturi cerebrale	I69.2	Sechelele altor hemoragii intracraniene netraumatice
I63.9	Infarctul cerebral, nespecificat	I69.3	Sechelele infarctului cerebral
I64	Ictus, nespecificat ca hemoragic sau ca infarct	I69.4	Sechelele ictusului, nespecificat ca hemoragie sau infarct
I65.0	Ocluzia si stenoza arterei vertebrale	I69.8	Sechelele altor boli cerebrovasculare si nespecificate
I65.1	Ocluzia si stenoza arterei bazilare	M21.33	Pumn si picior "atarnat" (dobandit), antebraț
I65.2	Ocluzia si stenoza arterei carotide	M21.50	Mana si picior sub forma de maciuca sau in gheara (dobandit), localizari multiple
I65.3	Ocluzia si stenoza multiplelor artere precerebrale bilaterale	M21.54	Mana si picior sub forma de maciuca sau in gheara (dobandit), mana
I65.8	Ocluzia si stenoza altor artere precerebrale	M50.1	Afectiune a discului cervical cu radiculopatie
I65.9	Ocluzia si stenoza unei artere precerebrale nespecificata	M53.0	Sindrom cervico-cranian
I66.0	Ocluzia si stenoza arterei cerebrale medii	M53.1	Sindrom cervico-brahial
I66.1	Ocluzia si stenoza arterei cerebrale anterioare	M54.10	Radiculopatie, localizare multipla
I66.2	Ocluzia si stenoza arterei cerebrale posterioare	M54.11	Radiculopatie, regiune occipito-atlanto-axilara
I66.3	Ocluzia si stenoza arterelor cerebeloase	M54.12	Radiculopatie, regiune cervicala
I66.4	Ocluzia si stenoza arterelor cerebrale multiple si bilaterale	M54.13	Radiculopatie, regiune toracocervicala
I66.8	Ocluzia si stenoza altor artere cerebrale	M54.19	Radiculopatie, localizare nespecificata
I66.9	Ocluzia si stenoza arterelor cerebrale nespecificate	M79.20	Nevralgia si nevrita, nespecificate, localizare multipla
I67.1	Anevrism cerebral, fara ruptura	M79.21	Nevralgia si nevrita, nespecificate, regiunea umarului
I67.2	Ateroscleroza cerebrala	M79.22	Nevralgia si nevrita, nespecificate, brat
I67.3	Leucoencefalopatie vasculara progresiva	M79.23	Nevralgia si nevrita, nespecificate, antebraț
I67.5	Boala Moyamoya	M79.24	Nevralgia si nevrita, nespecificate, mana
I67.6	Tromboza in sistemul venos intracranian nonpiogenica	M79.25	Nevralgia si nevrita, nespecificate, regiune pelviana si coapsa
I67.7	Arterita cerebrala, neclasificata altundeva	M79.26	Nevralgia si nevrita, nespecificate, picior parte inferioara
I67.8	Alte boli cerebrovasculare, specificate	M79.27	Nevralgia si nevrita, nespecificate, glezna si picior
I67.9	Boala cerebrovasculara, nespecificata	M79.28	Nevralgia si nevrita, nespecificate, altele
I68.1	Arterita cerebrala in bolile infectioase si parazitare clasificate altundeva	M79.29	Nevralgia si nevrita, nespecificate, localizare nespecificata
I68.2	Arterita cerebrala in alte boli clasificate altundeva	M89.00	Algoneurodistrofia, localizare multipla
I68.8	Alte tulburari cerebrovasculare in bolile clasificate altundeva		

M89.01	Algoneurodistrofia, regiunea umarului	P91.89	Alte tulburari cerebrale specificate ale nou-nascutului
M89.02	Algoneurodistrofia, brat	P91.9	Tuburare cerebrala a nou-nascutului, nespecificata
M89.03	Algoneurodistrofia, antebrat	P94.0	Miastenia gravis tranzitorie neonatala
M89.04	Algoneurodistrofia, mana	Q00.00	Anencefalia, nespecificata
M89.05	Algoneurodistrofia, regiune pelviana si coapsa	Q00.01	Anencefalia incompleta
M89.06	Algoneurodistrofia, picior parte inferioara	Q00.09	Alte anencefalii
M89.07	Algoneurodistrofia, glezna si picior	Q00.1	Cranio-rahischisis
M89.08	Algoneurodistrofia, altele	Q00.20	Acefalia, nespecificata
M89.09	Algoneurodistrofia, localizare nespecificata	Q00.21	Acefalia, deschisa
P11.3	Leziunea nervului facial datorita traumatismului la nastere	Q00.22	Acefalia, inchisa
P11.4	Leziunea altor nervi cranieni datorita traumatismului la nastere	Q01.0	Encefalocel frontal
P11.5	Leziunea coloanei vertebrale si a maduvei spinarii datorita traumatismului la nastere	Q01.1	Encefalocel naso-frontal
P14.0	Paralizie Duchenne-Erb datorita traumatismului la nastere	Q01.2	Encefalocel occipital
P14.1	Paralizia Dejerine-Klumpke datorita traumatismului la nastere	Q01.81	Encefalocel parietal
P14.2	Paralizia nervului frenic datorita traumatismului la nastere	Q01.82	Encefalocel orbital
P14.3	Alte leziuni ale plexului brahial datorita traumatismului la nastere	Q01.83	Encefalocel nasal
P14.8	Leziunea altor parti ale sistemului nervos periferic datorita traumatismului la nastere	Q01.84	Encefalocel nasofaringian
P14.9	Leziunea sistemului nervos periferic datorita traumatismului la nastere, nespecificata	Q01.89	Encefalocel al altor localizari specificate
P21.0	Asfixia la nastere severa	Q01.9	Encefalocel, nespecificat
P21.1	Asfixia la nastere usoara sau moderata	Q02	Microcefalia
P21.9	Astixia la nastere, nespecificata	Q03.0	Malformatii ale apeductului Sylvius
P90	Convulsii ale nou-nascutului	Q03.1	Atrezia fisurii Luschka si a foramenului Magendie
P91.0	Ischemia cerebrala neonatala	Q03.8	Alte hidrocefalii congenitale
P91.1	Chist periventricular dobandit al nou-nascutului	Q03.9	Hidrocefalia congenitala, nespecificata
P91.2	Leucomalacia cerebrala neonatala	Q04.00	Malformatii congenitale ale corpului calos, nespecificate
P91.3	Iritabilitatea cerebrala a nou-nascutului	Q04.01	Agenezia corpului calos
P91.4	Diminuarea activitatii cerebrale la nou-nascut	Q04.09	Alte malformatii congenitale ale corpului calos
P91.5	Coma nou-nascutului	Q04.1	Arhinencefalia
P91.81	Encefalopatia neonatala	Q04.2	Holoprosencefalia
		Q04.31	Anomalii partiale ale creierului
		Q04.32	Anomalii partiale ale hipotalamusului
		Q04.33	Anomalii partiale ale cerebelului

Q04.34	Agiria si lissencefalia	Q05.41	Spina bifida nespecificata cu hidrocefalie, deschisa, neacoperita cu piele sau membrana
Q04.35	Microgiria si pahigiria	Q05.42	Spina bifida nespecificata cu hidrocefalie, inchisa, chistica, acoperita cu piele sau membrana
Q04.36	Hidranencefalia	Q05.50	Spina bifida cervicala fara hidrocefalie, nespecificat daca leziunea este deschisa sau inchisa
Q04.39	Alte anomalii de reducere a creierului	Q05.51	Spina bifida cervicala fara hidrocefalie, deschisa, neacoperita cu piele sau membrana
Q04.4	Displazia septului si cailor optice	Q05.52	Spina bifida cervicala fara hidrocefalie, inchisa, chistica, acoperita cu piele sau membrana
Q04.5	Megalencefalia	Q05.60	Spina bifida, toracica fara hidrocefalie, nespecificat daca leziunea este deschisa sau inchisa
Q04.60	Chist cerebral congenital, nespecificat	Q05.61	Spina bifida, toracica fara hidrocefalie, deschisa, neacoperita cu piele sau membrana
Q04.61	Chist cerebral congenital unic	Q05.62	Spina bifida, toracica fara hidrocefalie, inchisa, chistica, acoperita cu piele sau membrana
Q04.62	Chisturi cerebrale congenitale multiple	Q05.70	Spina bifida lombara fara hidrocefalie, nespecificat daca leziunea este deschisa sau inchisa
Q04.8	Alte malformatii congenitale specificate ale creierului	Q05.71	Spina bifida lombara fara hidrocefalie, deschisa, neacoperita cu piele sau membrana
Q04.9	Malformatia congenitala a encefalului, nespecificata	Q05.72	Spina bifida lombara fara hidrocefalie, inchisa, chistica, acoperita cu piele sau membrana
Q05.00	Spina bifida, cervicala, cu hidrocefalie, nespecificat daca leziunea este deschisa sau inchisa	Q05.80	Spina bifida sacrala fara hidrocefalie, nespecificat daca leziunea este deschisa sau inchisa
Q05.01	Spina bifida, cervicala, cu hidrocefalie, deschisa, neacoperita cu piele sau membrana	Q05.81	Spina bifida sacrala fara hidrocefalie, deschisa, neacoperita cu piele sau membrana
Q05.02	Spina bifida, cervicala, cu hidrocefalie, inchisa, chistica, acoperita cu piele sau membrana	Q05.82	Spina bifida sacrala fara hidrocefalie, inchisa, chistica, acoperita cu piele sau membrana
Q05.10	Spina bifida, toracica, cu hidrocefalie, nespecificat daca leziunea este deschisa sau inchisa	Q05.90	Spina bifida, nespecificata, nespecificat daca leziunea este deschisa sau inchisa
Q05.11	Spina bifida, toracica, cu hidrocefalie, deschisa, neacoperita cu piele sau membrana	Q05.91	Spina bifida, nespecificata, deschisa, neacoperita cu piele sau membrana
Q05.12	Spina bifida, toracica, cu hidrocefalie, inchisa, chistica, acoperita cu piele sau membrana	Q05.92	Spina bifida, nespecificata, inchisa, chistica, acoperita cu piele sau membrana
Q05.20	Spina bifida, lombara, cu hidrocefalie, nespecificat daca leziunea este inchisa sau deschisa	Q06.0	Amielie
Q05.21	Spina bifida, lombara, cu hidrocefalie, deschisa, neacoperita cu piele sau membrana	Q06.1	Hipoplazia si displazia maduvei spinarii
Q05.22	Spina bifida, lombara, cu hidrocefalie, inchisa, chistica, acoperita cu piele sau membrana	Q06.2	Diastematomyelia
Q05.30	Spina bifida sacrala cu hidrocefalie, nespecificat daca leziunea este deschisa sau inchisa	Q06.3	Alte anomalii congenitale ale cozii de cal
Q05.31	Spina bifida sacrala cu hidrocefalie, deschisa, neacoperita cu piele sau membrana	Q06.4	Hidromielia
Q05.32	Spina bifida sacrala cu hidrocefalie, inchisa, chistica, acoperita cu piele sau membrana	Q06.8	Alte malformatii congenitale specificate ale maduvei spinarii
Q05.40	Spina bifida nespecificata cu hidrocefalie, nespecificat daca leziunea este deschisa sau inchisa		

Q06.9	Malformatia congenitala a maduvei spinarii, nespecificata	Q93.5	Alte forme de absenta a unei parti a cromozomului
Q07.0	Sindrom Arnold-Chiari	Q93.6	Absenta observata numai in prometafaza
Q07.81	Sindromul mandibulei tremurande	Q93.7	Absenta cu alte rearanjamente complexe
Q07.82	Hipoplazia nervului optic	Q93.8	Alte forme de absenta a autosomilor
Q07.89	Alte malformatii congenitale specificate ale sistemului nervos	Q93.9	Absenta de autosomi, nespecificata
Q07.9	Malformatia congenitala a sistemului nervos, nespecificata	R20.0	Anestezie cutanata
Q28.0	Malformatia arterio-venoasa a vaselor precerebrale	R20.1	Hipoestezie cutanata
Q28.1	Alte malformatii ale vaselor precerebrale	R20.2	Parestezia cutanata
Q28.2	Malformatia arterio-venoasa a vaselor cerebrale	R20.3	Hiperestezia
Q28.3	Alte malformatii ale vaselor cerebrale	R20.8	Alte perturbari ale sensibilitatii pielii si nespecificate
Q76.0	Spina bifida occulta	R25.0	Miscarile anormale ale capului
Q85.0	Neurofibromatoza (nemaligna)	R25.1	Tremuratura, nespecificata
Q85.1	Scleroza tuberoasa	R25.3	Fasciculatie
Q87.85	Sindromul Angelman	R25.8	Alte miscari involuntare anormale si nespecificate
Q90.0	Trisomia 21, nedisjunctia meiotica	R26.0	Mers ataxic
Q90.1	Trisomia 21, mozaicism (nedisjunctia mitotica)	R26.1	Mers paralytic
Q90.2	Trisomia 21, translocatia	R26.8	Alte anomalii ale mersului si ale motilitatii si nespecificate
Q90.9	Sindromul Down, nespecificat	R27.0	Ataxia, nespecificata
Q91.0	Trisomia 18, nedisjunctia meiotica	R27.8	Alta lipsa de coordonare si nespecificata
Q91.1	Trisomia 18, mozaicism (nedisjunctia mitotica)	R29.1	Meningism
Q91.2	Trisomia 18, translocatie	R29.2	Reflex anormal
Q91.3	Sindromul Edwards, nespecificat	R29.3	Postura anormala
Q91.4	Trisomia 13, nedisjunctia meiotica	R29.5	Neglijenta neurologica
Q91.5	Trisomia 13, mozaicism (nedisjunctia mitotica)	R29.81	Caderi
Q91.6	Trisomia 13, translocatia	R29.89	Alte simptome si semne referitoare la sistemele nervos si musculo-scheletal si nespecificate
Q91.7	Sindromul Patau, nespecificat	R40.0	Somnolenta
Q93.0	Monosomia totala a cromozomilor, fara disjunctia meiotica	R40.1	Stupoare
Q93.1	Monosomia totala a cromozomilor, mozaicism (fara disjunctie mitotica)	R40.2	Coma, nespecificata
Q93.2	Cromozomi replasati cu inel sau dicentrici	R41.0	Dezorientare, nespecificata
Q93.3	Absenta ramurii scurte a cromozomului 4	R43.0	Anosmie
Q93.4	Absenta ramurii scurte a cromozomului 5	R43.1	Parosmie
		R43.2	Paragensie

R43.8	Alte perturbari de miros si gust si nespecificate	S02.1	Fractura a bazei craniene
R47.0	Disfazie si afazie	S02.7	Fracturi multiple ale craniului si oaselor fetei
R47.1	Disartrie si anartrie	S02.8	Fractura a altor oase ale craniului si ale fetei
R47.8	Alte perturbari de vorbire si nespecificate	S04.0	Leziune a nervului si cailor optice
R51	Cefalee	S04.1	Leziune a nervului oculo-motor
R54	Senilitate	S04.2	Leziune a nervului trohlear
R56.0	Convulsii febrile	S04.3	Leziune a nervului trigemen
R56.8	Alte convulsii si nespecificate	S04.4	Leziune a nervului abducens
R83.0	Rezultate anormale privind examinarea lichidului cefalo-rahidian, nivel anormal al enzimelor	S04.5	Leziune a nervului facial
R83.1	Rezultate anormale privind examinarea lichidului cefalo-rahidian, nivel anormal al hormonilor	S04.7	Leziune a nervului accesoriu
R83.2	Rezultate anormale privind examinarea lichidului cefalo-rahidian, nivel anormal al altor droguri, medicamente si substante biologice	S04.8	Leziune a altor nervi cranieni
R83.3	Rezultate anormale privind examinarea lichidului cefalo-rahidian, nivel anormal al substantelor mai ales nemedicale ca sursa	S04.9	Leziune a unui nerv cranian nespecificat
R83.4	Rezultate anormale privind examinarea lichidului cefalo-rahidian, nivele anormale imunologice	S06.00	Comotie
R83.5	Rezultate anormale privind examinarea lichidului cefalo-rahidian, nivele anormale microbiologice	S06.01	Pierdere a cunostintei pe o durata nespecificata
R83.6	Rezultate anormale privind examinarea lichidului cefalo-rahidian, nivele anormale citologice	S06.02	Pierdere a cunostintei pe o durata scurta [mai putin de 30 minute]
R83.7	Rezultate anormale privind examinarea lichidului cefalo-rahidian, nivele anormale histologice	S06.03	Pierdere a cunostintei pe o durata moderata [30 de minute pana la 24 ore]
R83.8	Rezultate anormale privind examinarea lichidului cefalo-rahidian, alte nivele anormale	S06.04	Pierdere a cunostintei pe o durata prelungita [mai mult de 24 ore] cu revenirea la nivelul de cunostinta pre-existent
R83.9	Rezultate anormale privind examinarea lichidului cefalo-rahidian, nivel anormal nespecificat	S06.05	Pierdere a cunostintei pe o durata prelungita [mai mult de 24 ore] fara revenirea la nivelul de cunostinta pre-existent
R90.0	Leziune care ocupa spatiul intracranian	S06.1	Edem cerebral traumatic
R90.8	Alte rezultate anormale in diagnosticul imagistic al sistemului nervos central	S06.20	Leziune difuza cerebrala si cerebeloasa, nespecificata
R93.0	Rezultate anormale in diagnosticul imagistic al craniului si al capului, neclasificate altundeva	S06.21	Contuzii cerebrale difuze
R94.0	Rezultate anormale ale explorarilor functionale ale sistemului nervos central	S06.22	Contuzii cerebeloase difuze
R94.1	Rezultate anormale ale explorarilor functionale ale sistemului nervos periferic si ale probelor senzoriale specifice	S06.23	Hematoame multiple intracerebrale si cerebeloase
R95	Sindromul mortii subite la sugar	S06.28	Alta leziune difuza cerebrala si cerebeloasa
S02.0	Fractura a boltei craniene	S06.30	Leziune cerebrala si cerebeloasa in focar, nespecificata
		S06.31	Contuzie cerebrala in focar
		S06.32	Contuzie cerebeloasa in focar
		S06.33	Hematom cerebral in focar
		S06.34	Hematom cerebelos in focar
		S06.38	Alte leziuni cerebrale si cerebeloase in focar

S06.4	Hemoragie epidurala	S24.3	Leziune a nervilor periferici ai toracelui
S06.5	Hemoragie subdurala traumatica	S24.4	Leziune a nervilor simpatici toracici
S06.6	Hemoragie subarahnoida traumatica	S24.5	Leziune a altor nervi toracici
S06.8	Alte leziuni intracraniene	S24.6	Leziune a unui nerv nespecificat al toracelui
S06.9	Leziune intracraniana, nespecificata	S24.70	Leziune functionala a maduvei spinarii, nivel toracic nespecificat
S09.9	Leziune nespecificata a capului	S24.71	Leziune functionala a maduvei spinarii, T1
S14.0	Comotie si edem ale maduvei spinarii cervicale	S24.72	Leziune functionala a maduvei spinarii, T2/T3
S14.10	Leziune a maduvei spinarii cervicale, nespecificata	S24.73	Leziune functionala a maduvei spinarii, T4/T5
S14.11	Leziune completa a maduvei spinarii cervicale	S24.74	Leziune functionala a maduvei spinarii, T6/T7
S14.12	Sindrom central de leziune medulara la nivelul maduvei spinarii cervicale (sindrom incomplet de leziune medulara)	S24.75	Leziune functionala a maduvei spinarii, T8/T9
S14.13	Alt sindrom de leziune medulara incompleta a maduvei spinarii cervicale	S24.76	Leziune functionala a maduvei spinarii, T10/T11
S14.2	Leziune a radacinii nervoase a coloanei vertebrale cervicale	S24.77	Leziune functionala a maduvei spinarii, T12
S14.3	Leziune a plexului brahial	S34.0	Comotie si edem al maduvei spinarii lombare [conus medullaris]
S14.4	Leziune a nervilor periferici ai gatului	S34.1	Alta leziune a maduvei spinarii lombare [conus medullaris]
S14.5	Leziune a nervilor simpatici cervicali	S34.2	Leziune a radacinii nervoase a coloanei vertebrale lombare si sacrate
S14.6	Leziune a altor nervi si nespecificati ai gatului	S34.3	Leziune a cozii de cal
S14.70	Leziune functionala a maduvei spinarii, nivel cervical nespecificat	S34.4	Leziune a plexului lombo-sacrat
S14.71	Leziune functionala a maduvei spinarii, C1	S34.5	Leziune a nervilor lombari, sacrati si simpatici pelvieni
S14.72	Leziune functionala a maduvei spinarii, C2	S34.6	Leziune a nervului (nervilor) periferic(i) al abdomenului, zonei inferioare a spatelui si pelvisului
S14.73	Leziune functionala a maduvei spinarii, C3	S34.70	Leziune functionala a maduvei spinarii, nivel lombar nespecificat
S14.74	Leziune functionala a maduvei spinarii, C4	S34.71	Leziune functionala a maduvei spinarii, L1
S14.75	Leziune functionala a maduvei spinarii, C5	S34.72	Leziune functionala a maduvei spinarii, L2
S14.76	Leziune functionala a maduvei spinarii, C6	S34.73	Leziune functionala a maduvei spinarii, L3
S14.77	Leziune functionala a maduvei spinarii, C7	S34.74	Leziune functionala a maduvei spinarii, L4
S14.78	Leziune functionala a maduvei spinarii, C8	S34.75	Leziune functionala a maduvei spinarii, L5
S24.0	Comotie si edem al maduvei spinarii toracice	S34.76	Leziune functionala a maduvei spinarii, sacrum
S24.10	Leziune a maduvei spinarii toracice nespecificata	S34.8	Leziuni ale altor nervi si nespecificati la nivelul abdomenului, zonei inferioare a spatelui si pelvisului
S24.11	Leziune completa a maduvei spinarii toracice	S44.0	Leziune a nervului ulnar la nivelul treimii superioare a bratului
S24.12	Sindrom al leziunii incomplete a maduvei spinarii toracice		
S24.2	Leziune a unei radacini nervoase a coloanei vertebrale dorsale		

S44.1	Leziune a nervului median la nivelul treimii superioare a bratului	S74.7	Leziune a nervilor multipli la nivelul soldului si coapsei
S44.2	Leziune a nervului radial la nivelul treimii superioare a bratului	S74.8	Leziune a altor nervi la nivelul soldului si coapsei
S44.3	Leziune a nervului axilar	S74.9	Leziune a unui nerv nespecificat la nivelul soldului si coapsei
S44.4	Leziune a nervului musculo-cutanat	S84.0	Leziune a nervului tibial la nivelul partii inferioare a gambei
S44.5	Leziune a nervului cutanat senzitiv la nivelul umarului si treimii superioare a bratului	S84.1	Leziune a nervului peronier la nivelul partii inferioare a gambei
S44.7	Leziune a nervilor multipli la nivelul umarului si treimii superioare a bratului	S84.2	Leziune a nervului cutanat senzitiv la nivelul partii inferioare a gambei
S44.8	Leziune a altor nervi la nivelul umarului si treimii superioare a bratului	S84.7	Leziune a nervilor multipli la nivelul partii inferioare a gambei
S44.9	Leziune a unui nerv nespecificat la nivelul umarului si treimii superioare a bratului	S84.8	Leziune a altor nervi la nivelul partii inferioare a gambei
S54.0	Leziune a nervului ulnar la nivelul antebratului	S84.9	Leziune a unui nerv nespecificat la nivelul partii inferioare a gambei
S54.1	Leziune a nervului median la nivelul antebratului	S94.0	Leziune a nervului plantar lateral
S54.2	Leziune a nervului radial la nivelul antebratului	S94.1	Leziune a nervului plantar medial
S54.3	Leziune a nervului senzitiv cutanat la nivelul antebratului	S94.2	Leziune a nervului peronier profund la nivelul gleznei si piciorului
S54.7	Leziune a mai multor nervi la nivelul antebratului	S94.3	Leziune a nervului cutanat senzitiv la nivelul gleznei si piciorului
S54.8	Leziune a altor nervi la nivelul antebratului	S94.7	Leziune a multiplilor nervi de la nivelul gleznei si piciorului
S54.9	Leziune a unui nerv nespecificat la nivelul antebratului	S94.8	Leziune a altor nervi la nivelul gleznei si piciorului
S64.0	Leziune a nervului ulnar la nivelul pumnului si mainii	S94.9	Leziune a unui nerv nespecificat la nivelul gleznei si piciorului
S64.1	Leziune a nervului median la nivelul pumnului si mainii	T02.00	Fracturi implicand capul cu gatul, inchise
S64.2	Leziune a nervului radial la nivelul pumnului si mainii	T02.01	Fracturi implicand capul cu gatul, deschise
S64.3	Leziune a nervului digital al policelui	T06.0	Leziuni ale creierului si nervilor cranieni cu leziuni ale nervilor si maduvei spinarii la nivelul gatului
S64.4	Leziune a nervului digital al altui deget	T06.1	Leziuni ale nervilor si maduvei spinarii implicand alte regiuni multiple ale corpului
S64.7	Leziune a nervilor multipli la nivelul pumnului si mainii	T06.2	Leziuni ale nervilor implicand regiuni multiple ale regiunilor corpului
S64.8	Leziune a altor nervi la nivelul pumnului si mainii	T09.3	Leziune a maduvei spinarii, nivel nespecificat
S64.9	Leziune a unui nerv nespecificat la nivelul pumnului si mainii	T09.4	Leziune a unui nerv, radacina nervoasa si a plexului rahidian al trunchiului nespecificate
S74.0	Leziune a nervului sciatic la nivelul soldului si coapsei	T11.3	Leziune a unui nerv nespecificat al membrului superior, nivel nespecificat
S74.1	Leziune a nervului femural la nivelul soldului si coapsei		
S74.2	Leziune a nervului cutanat senzitiv la nivelul soldului si coapsei		

T13.3	Leziune a unui nerv nespecificat al membrului inferior, nivel nespecificat	T90.3	Sechele ale leziunilor nervilor cranieni
T14.4	Leziune a unui nerv (nervi) a unei regiuni nespecificate a corpului	T90.5	Sechele ale leziunilor intracraniene
T85.0	Complicatie mecanica a unui shunt ventricular intracranian (comunicatie)	T91.3	Sechele ale leziunilor maduvei spinarii
T85.1	Complicatie mecanica a unui stimulator electronic implantat al sistemului nervos	T92.4	Sechele ale leziunii nervilor membrului superior
T85.81	Alte complicatii ale sistemului nervos datorite unui dispozitiv, implant sau grefa	T93.4	Sechele ale leziunii nervilor membrului inferior
T90.2	Sechele ale unei fracturi a craniului sau oaselor fetei	Z51.81	Afereza

ADRG B01 Revizia shuntului ventricular

Proceduri in tabelul TAB-B01-1

DRG B01Z Revizia shuntului ventricular

Proceduri (TAB-B01-1)

40009-00	Revizia shuntului ventricular	90330-00	Revizia shuntului LCR la nivel peritoneal
90200-00	Reinterventie la nivelul capatului atrial al unui sunt de drenaj al lichidului cefalorahidian in atriu		

ADRG B02 Craniotomie

Proceduri in tabelul TAB-B02-1

DRG B02A Craniotomie cu CC catastrofale

PCCL >3

DRG B02B Craniotomie cu CC severe sau moderate

PCCL >1

DRG B02C Craniotomie fara CC

Proceduri (TAB-B02-1)

15600-00	Radioterapia stereotaxica, doza unica	30244-00	Indepartarea excrescentei stiloide al osului temporal
15600-01	Radioterapia stereotaxica, fractionata	32700-03	Bypass carotido-vertebral cu grefon venos
30075-05	Biopsia hipofizara, abord transfrontal	32700-07	Bypass carotido-vertebral cu grefon din material sintetic
30075-06	Biopsia hipofizara, abord transsfenoidal	33075-00	Reparatia anevrismului la nivelul gatului
30075-08	Biopsia epifizara	33116-00	Tratamentul endovascular al unui anevrism
30094-11	Biopsia percutanata (cu ac de biopsie) a epifizei		

33133-00	Excizia unui anevrism de artera viscerală, fara refacerea continuitatii (arterei)	39015-02	Insertia aparatului de monitorizare a presiunii intracraniene, cu monitorizare
33169-00	Excizia unui anevrism de artera viscerală rupt, fara refacerea continuitatii (arterei)	39112-00	Decompresia intracraniana a altor nervi cranieni
33178-00	Reparatia anevrismului la nivelul gatului rupt	39500-00	Sectiunea intracraniana a nervului vestibular
34112-00	Excizia sau ligatura unei fistule arterio-venoase simple la nivelul unui membru	39600-00	Drenajul hemoragiei intracraniene
34112-01	Excizia sau ligatura unei fistule arterio-venoase complexe la nivelul unui membru	39603-00	Evacuarea unui hematom intracranian prin craniotomie osteoplastica
34115-00	Excizia sau ligatura unei fistule arterio-venoase simple la nivelul gatului	39603-01	Evacuarea unui hematom intracranian cu craniectomie
34115-01	Excizia sau ligatura unei fistule arterio-venoase complexe la nivelul gatului	39606-00	Redresarea unei fracturi craniene inchise 1
34118-00	Excizia sau ligatura unei fistule arterio-venoase simple la nivel abdominal	39606-01	Redresarea unei fracturi craniene inchise 2
34118-01	Excizia sau ligatura unei fistule arterio-venoase complexe la nivel abdominal	39609-00	Debridarea eschilelor din fractura craniana multipla deschisa
34121-00	Inchiderea unei fistule arterio-venoase simple la nivelul unei extremitati cu refacerea fluxului arterial si venos	39609-01	Eschilectomia fracturii craniene multiple
34121-01	Inchiderea unei fistule arterio-venoase complexe la nivelul unei extremitati cu refacerea fluxului arterial si venos	39609-02	Reducere de fractura craniana deschisa (cominutiva)
34121-02	Intreruperea unor vase ce alimenteaza o fistula arterio-venoasa la nivelul unui membru	39612-00	Eschilectomia fracturii craniene cominutive cu repararea durei si tesutului cerebral
34124-00	Inchiderea unei fistule arterio-venoase simple la nivelul gatului cu refacerea fluxului arterial si venos	39612-01	Reducere de fractura craniana cominutiva cu repararea durei si tesutului cerebral
34124-01	Inchiderea unei fistule arterio-venoase complexe la nivelul gatului cu refacerea fluxului arterial si venos	39615-00	Repararea durei mater cerebrale via craniotomie
34124-02	Intreruperea unor vase ce alimenteaza o fistula arterio-venoasa la nivelul gatului	39615-01	Repararea durei mater cerebrale via craniotomie cu cranioplastie
34127-00	Inchiderea unei fistule arterio-venoase simple la nivel abdominal cu refacerea fluxului arterial si venos	39640-00	Ablatia unei tumori de etaj anterior al bazei craniului
34127-01	Inchiderea unei fistule arterio-venoase complexe la nivel abdominal cu refacerea fluxului arterial si venos	39642-00	Ablatia unei tumori de etaj anterior al bazei craniului cu indepartarea extensiei sinusului paranasal
34127-02	Intreruperea unor vase ce alimenteaza o fistula arterio-venoasa la nivel abdominal	39646-00	Ablatia unei tumori de etaj anterior al bazei craniului cu indepartarea extensiilor sinusului paranasal si a fosei orbitare
35321-00	Embolizare prin catererizare a unui vas	39650-00	Ablatia unei tumori de fosa cerebrala medie si/sau infratemporală
39012-00	Gaura de trepan	39653-00	Ablatia unei tumori clivale si petro-clivale
39015-00	Insertia shuntului ventricular extern	39658-00	Ablatia unei tumori de clivus, abord transoral
39015-01	Insertia rezervorului ventricular	39658-01	Ablatia unei tumori de clivus, abord transmaxilar
		39660-00	Ablatia unei tumori de sinus cavernos
		39660-01	Ablatia unei tumori de sinus cavernos cu evidentierea arterei carotide intracraniene
		39660-02	Ablatia unei leziuni vasculare a sinusului cavernos

39660-03	Ablatia unei leziuni vasculare a sinusului cavernos, cu evidentierea arterei carotide intracraniene	39806-00	Cliparea de artera intracraniana proximala
39662-00	Ablatia unei tumori de foramen magnum prin abord transcondilian	39812-00	Ligatura unui vas sangvin cervical pentru anevrism intracranian
39662-01	Ablatia unei tumori de foramen magnum prin abord suboccipital lateral	39815-00	Obliterarea fistulei carotido-cavernoase
39662-02	Ablatia unei leziuni vasculare situate la nivelul foramen magnum prin abord transcondilian	39818-00	Bypass extra-intracranian cu grefa de artera temporală superficială
39662-03	Ablatia unei leziuni vasculare situate la nivelul foramen magnum prin abord suboccipital lateral	39821-00	Bypass extra-intracranian cu grefa de vena safena
39700-00	Ablatie de tumora a craniului	39900-00	Drenajul infectiei intracraniene
39703-00	Biopsia de tesut cerebral prin gaura de trepan	39903-00	Evacuarea unui abces intracranian
39703-01	Drenajul tumorii sau chistului intracranian	39906-00	Craniectomia pentru infectia craniului
39703-02	Biopsia de meninge cerebrale prin gaura de trepan	40000-00	Ventriculocisternostomie
39706-00	Biopsia de tesut cerebral prin craniotomie osteoplastica	40003-00	Insertia shuntului ventriculo-atrial
39706-01	Decompresia tumorii intracraniene prin craniotomie osteoplastica	40003-01	Insertia shuntului ventriculopleural
39706-02	Biopsia de meninge prin craniotomie osteoplastica	40003-02	Insertia shuntului ventriculoperitoneal
39709-00	Ablatia tumorii cerebrale	40003-03	Insertia shuntului ventricular in alta pozitie extracraniana
39709-01	Ablatia tumorii trunchiului cerebral	40003-04	Insertia shuntului cisternal
39709-02	Ablatia tumorii cerebeloase	40009-01	Revizia shuntului cisternal
39712-00	Ablatia tumorii meningelor cerebrale	40009-03	Indepartarea shuntului ventricular
39712-01	Ablatia tumorii epifizare	40009-04	Indepartarea shuntului cisternal
39712-02	Ablatia craniofaringiomului	40012-00	Ventriculostomia endoscopica a ventriculului III
39712-03	Ablatia tumorii intraventriculare	40012-01	Ventriculostomia ventriculului III
39712-04	Ablatia altor tumori intracraniene	40015-00	Decompresia subtemporală
39715-00	Ablatia tumorii hipofizare prin abord transcranian	40106-00	Decompresia trunchiului cerebral(planseul ventricul IV)
39715-01	Ablatia tumorii hipofizare prin abord transsfenoidal	40106-01	Decompresia fosei craniene posterioare
39718-00	Ablatia chistului cerebral	40109-00	Repararea encefalocelului
39721-00	Redeschidere postoperatorie a locului de craniotomie sau craniectomie	40115-00	Procedee pentru craniostenozis, o sutura
39800-00	Cliparea anevrismului cerebral	40118-00	Procedee pentru craniostenozis, >=2 suturi
39800-01	Wrapping de anevrism cerebral	40339-00	Blocarea obex-ului
39803-00	Excizia malformatiei arteriovenoase intracraniene	40600-00	Cranioplastia cu insertia de placa craniana
		40600-01	Cranioplastia cu grefa osoasa
		40600-02	Cranioplastia cu lambou cranian
		40600-03	Alta cranioplastie
		40700-00	Incizia anterioara a corpului calos
		40703-00	Corticectomia creierului

40703-01	Topectomie (excizie portiuni selectate cortex frontal)	45794-01	Procedeu de osteo-integrare, implantare de fixator de titaniu pentru atasarea protezei de ureche
40703-02	Lobectomia partiala a creierului	45794-02	Procedee de osteo-integrare, implantare de fixator de titaniu pentru atasare protezei orbitara
40706-00	Hemisferectomia	45794-03	Procedeu de osteo-integrare, implantare de fixator de titaniu pentru atasarea unei proteze nazale ,partial
40709-00	Plasarea electrodului intracranian prin gaura de trepan	45794-04	Procedeu de osteo-integrare, implantare de fixator de titaniu pentru atasarea unei proteze nazale totale
40709-01	Indeprtarea electrodului intracranian prin gaura de trepan	45797-00	Procedeu de osteo-integrare, fixare a marginii transcutanate pentru atasarea aparatului auditiv ancorat osos
40712-00	Pozitionarea electrodului intracranian prin craniotomie	45797-01	Procedeu de osteo-integrare, fixarea atasamentelor transcutanate pentru aplicarea protezei auriculare
40712-01	Indeprtarea electrodului intracranian prin craniotomie	45797-02	Procedeu de osteo-integrare, fixare a atasamentului transcutanat pentru implantarea protezei orbitale
40801-00	Procedura stereotaxica intracraniana functionala	45797-03	Procedeu de osteo-integrare, fixare a atasamentului transcutanat pentru implantarea de proteza nazala partiala
40803-00	Localizare intracraniana stereotaxica	45797-04	Procedeu de osteo-integrare, fixare a atasamentului transcutanat pentru implantarea de proteza nazala totala
40903-00	Neuroendoscopia	47705-00	Fixarea compasului cranian
40903-01	Biopsia de tesut cerebral prin neuroendoscopie	50200-00	Biopsia de os, neclasificata in alta parte
41569-00	Decompresie intracraniana a nervului facial	90001-01	Indeprtarea rezervorului ventricular
41575-00	Ablatia tumorii unghiului ponto-cerebelos	90003-02	Implantarea subcutanata a dispozitivului/receptorului neurostimulator
41581-00	Ablatia unei tumori implicand fosa infratemporal	90003-03	Indeprtarea dispozitivului/receptorului neurostimulator implantat subcutanat
41584-00	Rezectia partiala a osului temporal cu mastoidectomie	90006-00	Bypass extra-intracranian cu grefa de artera radiala
41584-01	Rezectia partiala a osului temporal cu mastoidectomie si decompresie de nerv facial	90007-00	Alte proceduri diagnostice asupra craniului, tesutului cerebral sau meningelui
41587-00	Rezectia totala a osului temporal	90007-01	Alte proceduri asupra craniului
41593-00	Sectionarea nervului vestibular, abord translabirintian	90007-02	Alte proceduri asupra creierului sau meningelor cerebrale
41596-00	Sectionarea nervului vestibular, abord retrolabirintian	90011-05	Localizarea sterotaxica spinala
41596-01	Sectionarea nervului cohlear, abord retrolabirintian	90017-00	Excizia unei leziuni craniene
41596-02	Sectionarea nervului vestibular si cohlear, abord retrolabirintian	90043-00	Alte proceduri la nivelul epifizei
41599-00	Explorarea meatului auditiv intern cu decompresia de nerv cranian	90044-00	Alte proceduri la nivelul hipofizei
42548-00	Incizia meningelor nervului optic		
45785-03	Reconstructie totala a conturului cranial		
45788-00	Reconstructia fosei glenoidale, arcului zigomatic si a osului temporal		
45794-00	Procedeu de osteo-integrare, implantare de fixator de titaniu pentru atasarea aparatului auditiv ancorat		

90048-00	Excizia partiala a hipofizei prin abord transcranian	90048-02	Excizia totala a hipofizei prin abord transcranian
90048-01	Excizia partiala a hipofizei prin abord transsfenoidal	90048-03	Excizia totala a hipofizei prin abord transsfenoidal

ADR G B03

Proceduri coloana vertebrala

Proceduri in tabelul TAB-B03-1

DR G B03A

Proceduri coloana vertebrala cu CC catastrofale sau severe

PCCL >2

DR G B03B

Proceduri coloana vertebrala fara CC catastrofale sau severe

Proceduri (TAB-B03-1)

34136-00	Costectomia partiala a primei coaste pentru decompresia aperturii toracice	40009-02	Revizia shuntului spinal
34139-00	Costectomia totala de coasta cervicala pentru decompresia aperturii toracice	40009-05	Indeprtarea shuntului spinal
39121-00	Procedura functionala stereotaxica spinala	40100-00	Repararea mielomeningocelului spinal
39124-00	Cordotomie	40103-00	Repararea mielomeningocelului
39124-01	Mielotomie	40112-00	Eliberarea maduvei(cozii de cal) fixata congenital
39124-02	Procedura la nivel DREZ	40300-00	Discectomia, 1 nivel
39125-01	Revizia de cateter spinal	40300-01	Discectomia, 2 sau mai multe nivele
39126-00	Revizia dispozitivului implantabil pentru perfuzia spinala	40303-00	Discectomia pentru leziune discala recurenta, 1 nivel
39126-01	Revizia pompei de perfuzie spinala implantabile	40303-01	Discectomia pentru leziune discala recurenta, 2 sau mai multe nivele
39130-00	Insertia percutanata a electrozilor epidurali	40309-00	Indeprtarea de leziune extradurala spinala
39130-01	Insertia percutanata a electrozilor epidurali cu implantarea subcutanata a dispozitivului neurostimulator spinal	40312-00	Indeprtarea de leziune intradurala spinala
39133-00	Indeprtarea dispozitivului neurostimulator spinal	40315-00	Procedura pentru leziunea jonctiunii craniocervicale, abord transoral
39134-00	Implantarea subcutanata a dispozitivului/receptorului neurostimulator spinal	40318-00	Excizia de malformatie arteriovenoasa spinala
39136-00	Indeprtarea electrozilor epidurali	40318-01	Indeprtarea de leziune spinala intramedulara
39139-00	Insertia de electrozi epidurali prin laminectomie	40330-00	Rizoliza spinala
39139-01	Insertia de electrozi epidurali prin laminectomie cu implantarea subcutanata de dispozitiv neurostimulator spinal	40330-01	Rizoliza spinala cu laminectomie
40006-00	Insertia shuntului spinal	40331-00	Decompresia maduvei cervicale, 1 nivel
		40332-00	Decompresia maduvei cervicale cu fuziune anterioara, 1 nivel
		40333-00	Discectomia cervicala, 1 nivel
		40333-01	Discectomia cervicala, 2 sau mai multe nivele

40334-00	Decompresia maduvei cervicale, 2 sau mai multe nivele	48639-01	Excizia de vertebra cu interesarea maduvei spinarii
40335-00	Decompresia maduvei cervicale cu fuziune anterioara, 2 sau mai multe nivele	48642-00	Spondilosindeza posterioara , 1 sau 2 nivele
40342-00	Insertia shuntului pentru lichidul cefalorahidian cu laminectomie	48645-00	Spondilosindeza posterioara , 3 sau mai multe nivele
40345-00	Decompresia maduvei toracale via costotransversectomie	48648-00	Spondilosindeza posterolaterala, 1 sau 2 nivele
40348-00	Decompresia maduvei toracale via toracotomie	48651-00	Spondilosindeza posterolaterala , 3 sau mai multe nivele
40351-00	Decompresia anterioara de maduvei toracolombare	48654-00	Spondilosindeza posterioara cu laminectomie, 1 nivel
47690-00	Reducerea inchisa a fracturii/ luxatiei de coloana vertebrala cu imobilizare	48654-01	Spondilosindeza posterolaterala cu laminectomie, 1 nivel
47693-00	Reducerea inchisa a fracturii/ luxatiei de coloana vertebrala cu interesarea maduvei spinarii, cu imobilizare	48657-00	Spondilosindeza posterioara cu laminectomie, 2 sau mai multe nivele
47696-00	Reducerea inchisa a fracturii/ luxatiei de coloana vertebrala	48657-01	Spondilosindeza posterolaterala cu laminectomie, 2 sau mai multe nivele
47699-00	Reducerea deschisa a fracturii/ luxatiei de coloana vertebrala	48660-00	Spondilosindeza anterioara, 1 nivel
47699-01	Reducerea deschisa a fracturii/ luxatiei de coloana vertebrala cu fixare interna simpla	48669-00	Spondilosindeza anterioara , 2 sau mai multe nivele
47699-02	Reducerea deschisa a fracturii/ luxatiei de coloana vertebrala cu fixare interna segmentara	48678-00	Fixarea interna simpla a coloanei vertebrale
47702-00	Reducerea deschisa a fracturii/ luxatiei de coloana vertebrala cu interesarea maduvei spinarii	48681-00	Fixarea interna nonsegmentara a coloanei vertebrale
47702-01	Reducerea deschisa a fracturii/ luxatiei de coloana vertebrala cu interesarea maduvei spinarii, cu fixare interna simpla	48684-00	Fixarea interna segmentara a coloanei vertebrale, 1 sau 2 nivele
47702-02	Reducerea deschisa a fracturii/ luxatiei de coloana vertebrala cu interesarea maduvei spinarii, cu fixare interna segmentara	48687-00	Fixarea interna segmentara a coloanei vertebrale, 3 sau 4 nivele
48406-08	Ostectomia claviculei	48690-00	Fixarea interna segmentara a coloanei vertebrale, 5 sau mai multe nivele
48406-09	Ostectomia scapulei	49300-00	Artrodeza articulatiei sacroiliace
48406-11	Costectomia partiala	90009-00	Redeschiderea postoperatorie a zonei de laminotomie sau laminectomie
48406-12	Costectomia totala	90010-00	Biopsia de maduva sau de meninge spinal
48409-08	Ostectomia claviculei cu fixare interna	90011-00	Alte proceduri diagnostice asupra canalului vertebral sau altor structuri ale maduvei spinarii
48409-09	Ostectomia scapulei cu fixare interna	90011-01	Alte proceduri asupra canalului vertebral sau altor structuri ale maduvei spinarii
48409-11	Costectomia partiala cu fixare interna	90011-02	Alte interventii reparatorii la nivelul canalului spinal sau structuri ale maduvei spinarii
48409-12	Costectomia totala cu fixare interna	90011-03	Indepartarea cateterului spinal
48636-00	Dissectomia lombara percutanata	90011-04	Indepartarea pompei sau dispozitivului pentru perfuzia spinala implantabile
48639-00	Excizia de vertebra	90024-00	Decompresia maduvei lombare, 1 nivel

90024-01	Decompresia maduvei lombare, >= 2 nivele	90025-02	Corectia procedurii spinale cu grefa osoasa
90025-00	Corectia procedurii spinale cu ajustarea fixarii la nivelul coloanei vertebrale	90025-03	Alte proceduri de corectie la nivelul coloanei vertebrale
90025-01	Corectia procedurii spinale cu indepartarea fixarii la nivelul coloanei vertebrale		

ADRГ B04 Proceduri vasculare extracraniene

Proceduri in tabelul TAB-B04-1

DRГ B04A Proceduri vasculare extracraniene cu CC catastrofale sau severe

PCCL >2

DRГ B04B Proceduri vasculare extracraniene fara CC catastrofale sau severe

Proceduri (TAB-B04-1)

32500-00	Microinjectarea telangiectaziilor	32715-02	Bypass axilo-femural cu grefon din material sintetic
32500-01	Injectari multiple cu substante sclerozante la nivelul venelor varicoase	32715-03	Bypass axilo-femuro-femural cu grefon din material sintetic
32700-00	Bypass la nivelul arterei carotide folosind grefon venos	32718-01	Bypass extraanatomic femuro-femural
32700-01	Bypass extraanatomic carotido-carotidian cu grefon venos	32736-00	Alte interventii la nivelul arterei mezenterice inferioare
32700-02	Bypass carotido-subclavicular cu grefon venos	32739-00	Bypass femuro - popliteu distal cu grefon venos
32700-04	Bypass aorto-subclavio-carotidian cu grefon venos	32742-00	Bypass femuro - popliteu proximal cu grefon venos
32700-05	Bypass la nivelul arterei carotide folosind grefon sintetic	32745-00	Bypass femuro - tibial sau peronier proximal cu grefon venos
32700-06	Bypass carotido-carotidian cu grefon din material sintetic	32748-00	Bypass femuro-tibial sau peroneal proximal cu grefon venos
32700-08	Bypass carotido-subclavicular cu grefon din material sintetic	32751-00	Bypass femuro-popliteu proximal cu grefon din material sintetic
32700-09	Bypass aorto-carotidian cu grefon din material sintetic	32751-01	Bypass femuro-popliteu distal cu grefon din material sintetic
32700-10	Bypass aorto-carotido-brahial cu grefon din material sintetic	32751-02	Bypass femuro-tibial sau peroneal proximal cu grefon din material sintetic
32700-11	Bypass aorto-subclavio-carotidian cu grefon din material sintetic	32751-03	Bypass femuro-tibial sau peroneal distal cu grefon din material sintetic
32703-00	Rezectia de artera carotida cu reanastomoza	32754-00	Bypass femuro-popliteu folosind grefon compozit, proximal fata de anastomoza genuchiului
32712-01	Bypass ilio-femural cu grefon din material sintetic	32754-01	Bypass femuro-popliteu folosind grefon compozit, distal fata de anastomoza genuchiului
32715-00	Bypass subclavio-femural cu grefon din material sintetic	32754-02	Bypass femuro-tibial sau peroneal cu grefon compozit
32715-01	Bypass subclavio-femuro-femural cu grefon din material sintetic		

32757-00	Bypass secvential la nivelul arterei femurale utilizand grefon venos	33818-00	Reconstructia arterei axilare prin anastomoza directa
32757-01	Bypass secvential la nivelul arterei femurale utilizand grefon sintetic	33818-01	Reconstructia arterei brahiale prin anastomoza directa
32763-00	Alte revascularizari arteriale prin bypass utilizand grefon venos	33818-03	Reconstructia arterei ulnare prin anastomoza directa
32763-01	Alte revascularizari arteriale prin bypass utilizand grefon sintetic	33818-04	Reconstructia arterei femurale prin anastomoza directa
32763-02	Bypass subclavio-vertebral cu grefon venos	33818-05	Reconstructia arterei poplitee prin anastomoza directa
32763-03	Bypass subclavio-axilar cu grefon venos		
32763-08	Bypass popliteo-tibial cu grefon venos	33818-06	Reconstructia arterei tibiale prin anastomoza directa
32763-09	Bypass aorto-subclavicular cu grefon din material sintetic	33818-07	Reconstructia arterei peronee prin anastomoza directa
32763-10	Bypass subclavio-subclavicular cu grefon din material sintetic	33818-08	Reconstructia venei axilare prin anastomoza directa
32763-11	Bypass subclavio-vertebral cu grefon din material sintetic	33818-09	Reconstructia venei brahiale prin anastomoza directa
32763-12	Bypass subclavio-axilar cu grefon din material sintetic	33818-10	Reconstructia altei vene a membrului superior prin anastomoza directa
32763-13	Bypass axilo-axilar cu grefon din material sintetic	33824-00	Arteriorafie artera carotida
32763-14	Bypass axilo-brahial cu grefon din material sintetic	33824-01	Venorafie vena jugulara
32763-19	Bypass popliteo-tibial cu grefon din material sintetic	33827-00	Reconstructia arterei carotide prin anastomoza directa
32766-00	Reconstructia altor artere prin anastomoza directa	33827-01	Reconstructia venei jugulare prin anastomoza directa
32766-01	Reconstructia altei vene prin anastomoza directa	33833-04	Venorafie vena renala
33500-00	Endarterectomia carotidiana	33833-05	Venorafie vena porta
33548-00	Angioplastie cu petec de vena	33833-06	Venorafie vena splenica
33548-01	Angioplastie cu petec de material sintetic	33833-07	Venorafie vena mezenterica
33548-02	Venoplastie cu petec venos	33833-08	Venorafie vena iliaca
33548-03	Venoplastie cu petec de material sintetic	33833-09	Venorafie a unei vene abdominale
33554-00	Endarterectomia in combinatie cu bypass arterial pentru pregatirea segmentului de anastomoza	34148-00	Resectia unei tumori de glomus carotic <= 4 cm in diametru
33815-08	Venorafie vena axilara	34148-01	Resectia unei tumori de glomus carotic <= 4 cm in diametru cu repararea arterelor carotide
33815-09	Venorafie vena brahiala	34151-00	Resectia unei tumori de glomus carotic > 5 cm in diametru
33815-10	Venorafie a unei vene a membrului superior	34151-01	Resectia unei tumori de glomus carotic > 5 cm in diametru cu repararea arterelor carotide
33815-11	Venorafie vena femurala		
33815-12	Venorafie vena poplitee		
33815-13	Venorafie a unei vene a membrului inferior	34154-00	Resectia tumorii recurente de artera carotida

34154-01	Rezecția tumorii recurente de artera carotida cu reconstrucția arterelor carotide	45027-01	Injectie intr-o anomalie vasculara
34157-00	Excizia unui bypass infectat situat la nivelul gatului	45039-00	Excizia malformatiilor arteriovenoase in alta zona, <=3 cm
34163-00	Repararea fistulei aorto-enterice prin insertia unei grefe aortice	45042-00	Excizia malformatiilor arteriovenoase in alte zone, mai mare de 3 cm
34175-00	Excizia unui bypass infectat situat la nivelul unui membru	45045-00	Excizia malformatiilor arteriovenoase ale pleoapei
34509-00	Efectuarea unei fistule arterio-venoase nativa (cu vena) la nivelul membrului inferior	45045-01	Excizia malformatiilor arteriovenoase ale nasului
34509-01	Efectuarea unei fistule arterio-venoase nativa (cu vena) la nivelul membrului superior	45045-02	Excizia malformatiilor arteriovenoase ale buzei
34512-00	Efectuarea unei fistule arterio-venoase native (cu vena) sau cu interpozitia de grefon	45045-03	Excizia malformatiilor arteriovenoase ale urechii
34512-01	Efectuarea unei fistule arterio-venoase cu interpozitie de proteza	45045-04	Excizia malformatiilor arteriovenoase ale gatului
34803-00	Bypass la nivelul venei cave folosind un grefon venos	45045-05	Excizia malformatiilor arteriovenoase ale mainii
34803-01	Bypass la nivelul venei cave folosind un grefon sintetic	45045-06	Excizia malformatiilor arteriovenoase la police
34806-00	Bypass extraanatomic safeno-iliac	45045-07	Excizia malformatiilor arteriovenoase ale degetului
34806-01	Bypass extraanatomic safeno-femural	90209-03	Arteriorafie la nivelul altor artere
34809-00	Bypass la nivelul venei femurale folosind un grefon venos	90210-00	Reconstrucția arterei subclavii prin anastomoza directa
34812-00	Bypass la nivelul altei vene folosind un grefon venos	90215-00	Venorafie vena subclavie
34812-01	Bypass la nivelul altei vene folosind un grefon sintetic	90215-01	Venorafie trunchi brahiocefalic venos
34818-00	Refacerea unor valve de la nivelul unei vene	90215-02	Venorafie vena cava
34821-00	Transplant de vena	90216-00	Reconstrucția venei subclavii prin anastomoza directa
34824-00	Aplicarea unui stent extern la nivelul unei vene superficiale	90216-01	Reconstrucția trunchiului venos brahiocefalic prin anastomoza directa
34833-00	Aplicarea unui stent extern la nivelul unei vene profunde	90222-00	Alte interventii la nivelul arterelor
35202-00	Descoperirea pentru reinterventie la nivelul arterelor sau venelor gatului, abdomenului sau membrelor	90222-01	Alte interventii la nivelul venelor
		90223-00	Alte proceduri vasculare
		90229-00	Alte endarterectomii
		90232-00	Venorafie unei alte vene
		90233-00	Reconstrucția altei vene prin interpozitia unui grefon

ADRG B05 **Eliberare a tunelului carpian**
Proceduri in tabelul TAB-B05-1

DRG B05Z **Eliberare a tunelului carpian**

Proceduri (TAB-B05-1)

39331-00 Decompresia endoscopica a tunelului carpian 39331-01 Decompresia tunelului carpian

ADRG B06 **Proceduri pentru paralizie cerebrala, distrofie musculara, neuropatie**

Diagnostiche principale in tabelul TAB-B06-1 si proceduri in tabelul TAB-B06-2

DRG B06A **Proceduri pentru paralizie cerebrala, distrofie musculara, neuropatie cu CC catastrofale sau severe r**
PCCL >2

DRG B06B **Proceduri pentru paralizie cerebrala, distrofie musculara, neuropatie fara CC catastrofale sau severe**

Diagnostiche principale (TAB-B06-1)

G11.0	Ataxia congenitala neprogresiva	G26	Tulburari extrapiramidale si de motricitate in boli clasificate altundeva
G11.1	Ataxia cerebeloasa cu debut precoce	G35	Scleroza multipla
G11.2	Ataxia cerebeloasa tardiva	G36.0	Neuromielita optica [Devic]
G11.3	Ataxia cerebeloasa cu defect de reparatie a AND	G36.1	Leucoencefalita hemoragica acuta si subacuta [Hurst]
G11.4	Paraplegia spastica ereditara	G36.8	Alte demielinizari acute diseminate specificate
G11.8	Alte ataxii ereditare	G36.9	Demielinizari acute diseminate, nespecificate
G11.9	Ataxia ereditara, nespecificata	G37.0	Scleroza difuza
G12.0	Atrofia musculara spinala infantila, tip I	G37.1	Demielinizarea centrala a corpului calos
G12.1	Alte atrofii musculare spinale ereditare	G37.2	Mielinoliza centrala pontina
G12.2	Bolile neuronului motor	G37.3	Mielita transversa acuta in bolile demielinizante ale sistemului nervos central
G12.8	Alte atrofii musculare spinale si sindroame inrudite	G37.4	Mielita necrozanta subacuta
G12.9	Atrofia musculara spinala, nespecificata	G37.5	Scleroza concentrica [Baló]
G13.0	Neuromiopia si neuropatia paraneoplazice	G37.8	Alte boli demielinizante specificate ale sistemului nervos central
G13.1	Alte atrofii sistemice afectand in principal sistemul nervos central in boli tumorale	G37.9	Boli demielinizate ale sistemului nervos central, nespecificate
G21.0	Sindrom malign dupa neuroleptice	G40.00	Epilepsia idiopatica legata de localizare (focala, partiala) si sindroame epileptice cu atacuri cu debut localizat, fara epilepsie intractabila
G21.1	Alte parkinsonisme secundare provocate medicamentos	G40.01	Epilepsia idiopatica legata de localizare (focala, partiala) si sindroame epileptice cu atacuri cu debut localizat, cu epilepsie intractabila
G23.1	Oftalmoplegia supranucleara progresiva		
G25.8	Alte tulburari extrapiramidale si de motricitate specificate		

G40.10	Epilepsia simptomatica legata de localizare (focala, partiala) si sindroame epileptice cu atacuri partiale simple, fara epilepsie intractabila	G43.1	Migrena cu aura [migrena clasica]
G40.11	Epilepsia simptomatica legata de localizare (focala, partiala) si sindroame epileptice cu atacuri partiale simple, cu epilepsie intractabila	G43.2	Stare de "mal migrenos"
G40.20	Epilepsia simptomatica legata de localizare (focala, partiala) si sindroame epileptice cu atacuri partiale complexe, fara epilepsie intractabila	G43.3	Migrena complicata
G40.21	Epilepsia simptomatica legata de localizare (focala, partiala) si sindroame epileptice cu atacuri partiale complexe, cu epilepsie intractabila	G43.8	Alte migrene
G40.30	Epilepsia generalizata idiopatica si sindroame epileptice, fara epilepsie intractabila	G43.9	Migrena, nespecificata
G40.31	Epilepsia generalizata idiopatica si sindroame epileptice, cu epilepsie intractabila	G44.0	Sindromul durerii de cap unilaterale (ochi sau tampla)
G40.40	Alte epilepsii generalizate si sindroame epileptice, fara epilepsia intractabila	G44.1	Cefalee vasculara, neclasificata altundeva
G40.41	Alte epilepsii generalizate si sindroame epileptice, cu epilepsia intractabila	G44.4	Cefalee provocata medicamentos, neclasificata altundeva
G40.50	Sindroame epileptice in cazuri speciale, fara epilepsie intractabila	G45.0	Sindrom vertebro-bazilar
G40.51	Sindroame epileptice in cazuri speciale, cu epilepsie intractabila	G45.1	Sindrom carotidian (emisferic)
G40.60	Atacuri de "grand mal", nespecificate (cu sau fara petit mal), fara epilepsie intractabila	G45.2	Atac ischemic tranzitoriu al teritoriilor arteriale precerebrale multiple si bilaterale
G40.61	Atacuri de "grand mal", nespecificate (cu sau fara petit mal), cu epilepsie intractabila	G45.4	Amnezia globala tranzitorie
G40.70	Petit mal, nespecificat, fara atacuri de grand mal, fara epilepsie intractabila	G45.8	Alte atacuri ischemice cerebrale tranzitorii si sindroame inrudite
G40.71	Petit mal, nespecificat, fara atacuri de grand mal, cu epilepsie intractabila	G45.9	Atac ischemic cerebral tranzitoriu, nespecificat
G40.80	Alte epilepsii, fara epilepsie intractabila	G46.0	Sindromul arterei cerebrale mijlocii
G40.81	Alte epilepsii, cu epilepsie intractabila	G46.1	Sindromul arterei cerebrale anterioara
G40.90	Epilepsia, nespecificata, fara epilepsie intractabila	G46.2	Sindromul arterei cerebrale posterioara
G40.91	Epilepsia, nespecificata, cu epilepsie intractabila	G46.3	Sindroame vasculare de trunchi cerebral
G41.0	Stare de "grand mal" epileptic	G46.4	Sindrom cerebelos vascular
G41.1	Stare de "petit mal" epileptic	G46.5	Sindrom lacunar motor pur
G41.2	Stare de "mal epileptic" partial complex	G46.6	Sindrom lacunar senzitiv pur
G41.8	Alte stari de "mal epileptic"	G46.7	Alte sindroame lacunare
G41.9	Stare de "mal epileptic", nespecificata	G46.8	Alte sindroame vasculare cerebrale in bolile cerebro-vasculare
G43.0	Migrena fara aura [migrena comuna]	G47.4	Narcolepsia si catalepsia
		G50.0	Nevralgia de trigemen
		G50.1	Algia faciala atipica
		G50.8	Alte afectiuni ale nervului trigemen
		G50.9	Afectiune a nervului trigemen, nespecificata
		G51.0	Paralizia Bell
		G51.1	Afectiunea ganglionului geniculat
		G51.2	Sindromul Melkersson

G51.3	Hemispasm facial clonic	G55.2	Compresiunea radacinilor si plexurilor nervoase in spondiloza
G51.4	Miochimia faciala (clonii musculare segmentare)	G55.3	Compresiunea radacinilor si plexurilor nervoase in alte dorsopatii
G51.8	Alte afectiuni ale nervului facial	G55.8	Compresiunea radacinilor si plexurilor nervoase in alte boli clasificate altundeva
G51.9	Afectiune a nervului facial, nespecificata	G56.0	Sindromul canalului carpian
G52.0	Afectiunile nervului olfactiv	G56.1	Alte leziuni ale nervului median
G52.1	Afectiunile nervului glosso-faringian	G56.2	Leziunea nervului ulnar
G52.2	Afectiunile nervului vag	G56.3	Leziunea nervului radial
G52.3	Afectiunile nervului hipoglos	G56.4	Cauzalgia
G52.7	Afectiunile mai multor nervi cranieni	G56.8	Alte mononeuropatii ale membrului superior
G52.8	Afectiunile altor nervi cranieni specificati	G56.9	Mononeuropatia membrului superior, nespecificata
G52.9	Afectiune a nervului cranian, nespecificata	G57.0	Leziunea nervului sciatic
G53.0	Nevralgia post-zosteriana	G57.1	Meralgia parestezica
G53.1	Paralizia mai multor nervi cranieni in boli infectioase si parazitare clasificate altundeva	G57.2	Leziunea nervului femural
G53.2	Paralizia mai multor nervi cranieni in sarcoidoza	G57.3	Leziunea nervului sciatic popliteu lateral
G53.3	Paralizia mai multor nervi cranieni in bolile neoplazice	G57.4	Leziunea nervului sciatic popliteu median
G53.8	Alte afectiuni ale nervilor cranieni in alte boli clasificate altundeva	G57.5	Sindromul canalului tarsian
G54.0	Afectiunile plexului brahial	G57.6	Leziunea nervului plantar
G54.1	Afectiunile plexului lombosacral	G57.8	Alte mononeuropatii ale membrului inferior
G54.2	Afectiunile radiculare cervicale, neclasificate altundeva	G57.9	Mononeuropatia membrului inferior, nespecificata
G54.3	Afectiunile radiculare toracice, neclasificate altundeva	G58.0	Neuropatia intercostala
G54.4	Afectiunile radiculare lombo-sacrale, neclasificate altundeva	G58.7	Mononevrita cu localizari multiple
G54.5	Nevralgia amiotrofica	G58.8	Alte mononeuropatii specificate
G54.6	Sindromul dureros de "membru fantoma"	G58.9	Mononeuropatia, nespecificata
G54.7	Sindromul de "membru fantoma" fara element dureros	G59	Mononeuropatia in boli clasificate altundeva
G54.8	Alte afectiuni ale radacinilor si plexurilor nervoase	G60.0	Neuropatia ereditara motrice si senzoriala
G54.9	Afectiune a radacinilor si plexurilor nervoase, nespecificata	G60.1	Boala Refsum
G55.0	Compresiunea radacinilor si plexurilor nervoase in bolile tumorale	G60.2	Neuropatia asociata unei ataxii ereditare
G55.1	Compresiunea radacinilor si plexurilor nervoase in leziunile discurilor intervertebrale	G60.3	Neuropatia progresiva idiopatica
		G60.8	Alte neuropatii ereditare si idiopatic
		G60.9	Neuropatia ereditara si idiopatica, nespecificata
		G61.0	Sindromul Guillain-Barre

G61.1	Neuropatia serica	G72.8	Alte miopatii specificate
G61.8	Alte polineuropatii inflamatorii	G72.9	Miopatia, nespecificata
G61.9	Polineuropatia inflamatorie, nespecificata	G73.0	Sindrom miastenic in bolile endocrine
G62.0	Polineurita provocata medicamentos	G73.1	Sindromul Lambert-Eaton
G62.1	Polineuropatia alcoolica	G73.2	Alte sindroame miastenice in bolile neoplazice
G62.2	Polineuropatia datorita altor agenti toxici	G73.3	Sindromul miastenic in alte boli clasificate altundeva
G62.8	Alte polineuropatii specificate	G73.4	Miopatia in bolile infectioase si parazitare clasificate altundeva
G62.9	Polineuropatia, nespecificata	G73.5	Miopatia in bolile endocrine
G63.0	Polineuropatia in boli infectioase si parazitare clasificate altundeva	G73.6	Miopatia in bolile metabolice
G63.1	Polineuropatia in bolile neoplazice	G73.7	Miopatia in alte boli clasificate altundeva
G63.3	Polineuropatia in bolile endocrine si metabolice	G80.00	Paralizia cerebrala spastica, nespecificata
G63.4	Polineuropatia in carenta nutritionala	G80.01	Paralizia cerebrala spastica diplegica
G63.5	Polineuropatia in afectiunile sistemice ale tesutului conjunctiv	G80.02	Paralizia cerebrala spastica hemiplegica
G63.6	Polineurita in alte afectiuni osteo-articulare si ale muschilor	G80.03	Paralizia cerebrala spastica cvadriplegica
G63.8	Polineurita in alte boli clasificate altundeva	G80.09	Alte paralizii cerebrale spastice
G64	Alte tulburari ale sistemului nervos periferic	G80.3	Paralizia cerebrala disinetica
G70.0	Miastenia gravis	G80.4	Paralizia cerebrala ataxica
G70.1	Afectiuni neuro-musculare toxice	G80.8	Alte paralizii cerebrale
G70.2	Miastenia congenitala si evolutiva	G80.9	Paralizia cerebrala, nespecificata
G70.8	Alte afectiuni neuro-musculare specificate	G81.0	Hemiplegia flasca
G70.9	Afectiune neuro-musculara, nespecificata	G81.1	Hemiplegia spastica
G71.0	Distrofia musculara	G81.9	Hemiplegia, nespecificata
G71.1	Afectiuni miotonice	G83.0	Diplegia membrelor superioare
G71.2	Miopatii congenitale	G83.1	Monoplegia membrelor inferioare
G71.3	Miopatia mitocondriala, neclasificata altundeva	G83.2	Monoplegia membrelor superioare
G71.8	Alte afectiuni musculare primare	G83.3	Monoplegia, nespecificata
G71.9	Afectiuni musculare primare, nespecificate	G83.4	Sindromul cozii de cal
G72.0	Miopatia provocata medicamentos	G83.8	Alte sindroame paralitice specificate
G72.1	Miopatia alcoolica	G83.9	Sindrom paralic, nespecificat
G72.2	Miopatia datorita altor agenti toxici	G90.0	Neuropatia autonoma periferica idiopatica
G72.3	Paralizii periodice	G90.1	Disautonomia familiala [Riley-Day]
G72.4	Miopatia inflamatorie, neclasificata altundeva	G90.2	Sindromul Horner
		G90.8	Alte afectiuni ale sistemului nervos autonom

G90.9	Afectiune a sistemului nervos autonom, nespecificata	H51.2	Oftalmoplegia internucleara
G92	Encefalopatia toxica	I60.0	Hemoragia subarahnoida de la sifonul si bifurcatia carotidei
G93.0	Chist cerebral	I60.1	Hemoragia subarahnoida de la artera cerebrala medie
G93.1	Leziune cerebrala anoxica, neclasificata altundeva	I60.2	Hemoragia subarahnoida de la artera comunicanta anterioara
G93.2	Hipertensiune intracraniana benigna	I60.3	Hemoragia subarahnoida de la artera comunicanta posterioara
G93.4	Encefalopatia, nespecificata	I60.4	Hemoragia subarahnoida de la artera bazilara
G93.5	Compresiunea creierului	I60.5	Hemoragia subarahnoida de la artera vertebrala
G93.6	Edem cerebral	I60.6	Hemoragia subarahnoida de la alte artere intracraniene
G93.8	Alte afectiuni specificate ale creierului	I60.7	Hemoragia subarahnoida de la artere intracraniene, nespecificate
G93.9	Afectiune cerebrala, nespecificata	I60.8	Alte hemoragii subarahnoidale
G94.8	Alte afectiuni specificate ale creierului in boli clasificate altundeva	I60.9	Hemoragia subarahnoida, nespecificata
G95.0	Siringomielia si siringobulbia	I61.0	Hemoragia intracerebrala in emisfere, subcorticala
G96.0	Pierdere de lichid cefalorahidian	I61.1	Hemoragia intracerebrala in emisfere, corticala
G96.1	Afectiunile meningelui, neclasificate altundeva	I61.2	Hemoragia intracerebrala in emisfere, nespecificata
G96.8	Alte afectiuni specificate ale sistemului nervos central	I61.3	Hemoragia intracerebrala in trunchiul cerebral
G96.9	Afectiune a sistemului nervos central, nespecificata	I61.4	Hemoragia intracerebrala in cerebel
G97.0	Pierdere de lichid cefalorahidian dupa punctia spinala	I61.5	Hemoragia intracerebrala, intraventriculara
G97.1	Alte reactii secundare ale punctiei spinale si lombare	I61.6	Hemoragia intracerebrala cu localizare multipla
G97.2	Hipotensiunea intracraniana ca urmare a shuntului ventricular	I61.8	Alte hemoragii intracerebrale
G98	Alte afectiuni ale sistemului nervos, neclasificate altundeva	I61.9	Hemoragia intracerebrala, nespecificata
G99.0	Neuropatia autonoma in bolile endocrine si de metabolism	I62.0	Hemoragia subdurala (acuta) (netraumatica)
G99.1	Alte afectiuni ale sistemului nervos autonom in alte boli clasificate altundeva	I62.1	Hemoragia extradurala netraumatica
G99.8	Alte afectiuni specificate ale sistemului nervos in boli clasificate altundeva	I62.9	Hemoragia intracraniana (netraumatica), nespecificata
H47.1	Edem papilar, nespecificat	I63.0	Infarctul cerebral datorita trombozei arterelor precerebrale
H47.4	Afectiuni ale chiasmei optice	I63.1	Infarctul cerebral datorita emboliei arterelor precerebrale
H47.5	Afectiuni ale altor cai optice	I63.2	Infarctul cerebral datorita ocluziei sau stenozei nespecificate ale arterelor precerebrale
H47.6	Afectiuni ale cortexului vizual	I63.3	Infarctul cerebral datorita trombozei arterelor cerebrale
H47.7	Afectiuni ale cailor optice, nespecificate		

I63.4	Infarctul cerebral datorita emboliei arterelor cerebrale	I69.0	Sechelele hemoragiei subarahnoidice
I63.5	Infarctul cerebral datorita ocluziei sau stenozei nespecificate ale arterelor cerebrale	I69.1	Sechelele hemoragiei intracerebrale
I63.6	Infarctul cerebral datorita trombozei venelor cerebrale, nonpiogenic	I69.2	Sechelele altor hemoragii intracraniene netraumatice
I63.8	Alte infarcturi cerebrale	I69.3	Sechelele infarctului cerebral
I63.9	Infarctul cerebral, nespecificat	I69.4	Sechelele ictusului, nespecificat ca hemoragie sau infarct
I64	Ictus, nespecificat ca hemoragic sau ca infarct	I69.8	Sechelele altor boli cerebrovasculare si nespecificate
I65.0	Ocluzia si stenoza arterei vertebrale	M21.33	Pumn si picior "atarnat" (dobandit), antebrat
I65.1	Ocluzia si stenoza arterei bazilare	M21.50	Mana si picior sub forma de maciuca sau in gheara (dobandit), localizari multiple
I65.2	Ocluzia si stenoza arterei carotide	M21.54	Mana si picior sub forma de maciuca sau in gheara (dobandit), mana
I65.3	Ocluzia si stenoza multiplelor artere precerebrale bilaterale	M50.1	Afectiune a discului cervical cu radiculopatie
I65.8	Ocluzia si stenoza altor artere precerebrale	M53.0	Sindrom cervico-cranian
I65.9	Ocluzia si stenoza unei artere precerebrale nespecificata	M53.1	Sindrom cervico-brahial
I66.0	Ocluzia si stenoza arterei cerebrale medii	M54.10	Radiculopatia, localizare multipla
I66.1	Ocluzia si stenoza arterei cerebrale anterioare	M54.11	Radiculopatia, regiune occipito-atlanto-axilara
I66.2	Ocluzia si stenoza arterei cerebrale posterioare	M54.12	Radiculopatia, regiune cervicala
I66.3	Ocluzia si stenoza arterelor cerebeloase	M54.13	Radiculopatia, regiune toracocervicala
I66.4	Ocluzia si stenoza arterelor cerebrale multiple si bilaterale	M54.19	Radiculopatia, localizare nespecificata
I66.8	Ocluzia si stenoza altor artere cerebrale	M79.20	Nevralgia si nevrita, nespecificate, localizare multipla
I66.9	Ocluzia si stenoza arterelor cerebrale nespecificate	M79.21	Nevralgia si nevrita, nespecificate, regiunea umarului
I67.1	Anevrism cerebral, fara ruptura	M79.22	Nevralgia si nevrita, nespecificate, brat
I67.2	Ateroscleroza cerebrala	M79.23	Nevralgia si nevrita, nespecificate, antebrat
I67.5	Boala Moyamoya	M79.24	Nevralgia si nevrita, nespecificate, mana
I67.6	Tromboza in sistemul venos intracranian nonpiogenica	M79.25	Nevralgia si nevrita, nespecificate, regiune pelviana si coapsa
I67.7	Arterita cerebrala, neclasificata altundeva	M79.26	Nevralgia si nevrita, nespecificate, picior parte inferioara
I67.8	Alte boli cerebrovasculare, specificate	M79.27	Nevralgia si nevrita, nespecificate, glezna si picior
I67.9	Boala cerebrovasculara, nespecificata	M79.28	Nevralgia si nevrita, nespecificate, altele
I68.1	Arterita cerebrala in bolile infectioase si parazitare clasificate altundeva	M79.29	Nevralgia si nevrita, nespecificate, localizare nespecificata
I68.2	Arterita cerebrala in alte boli clasificate altundeva	M89.00	Algoneurodistrofia, localizare multipla
I68.8	Alte tulburari cerebrovasculare in bolile clasificate altundeva		

M89.01	Algoneurodistrofia, regiunea umarului	P91.9	Tuburare cerebrala a nou-nascutului, nespecificata
M89.02	Algoneurodistrofia, brat	P94.0	Miastenia gravis tranzitorie neonatala
M89.03	Algoneurodistrofia, antebrat	Q00.00	Anencefalia, nespecificata
M89.04	Algoneurodistrofia, mana	Q00.01	Anencefalia incompleta
M89.05	Algoneurodistrofia, regiune pelviana si coapsa	Q00.09	Alte anencefalii
M89.06	Algoneurodistrofia, picior parte inferioara	Q00.1	Cranio-rahischisis
M89.07	Algoneurodistrofia, glezna si picior	Q00.20	Acefalia, nespecificata
M89.08	Algoneurodistrofia, altele	Q00.21	Acefalia, deschisa
M89.09	Algoneurodistrofia, localizare nespecificata	Q00.22	Acefalia, inchisa
P11.3	Leziunea nervului facial datorita traumatismului la nastere	Q01.0	Encefalocel frontal
P11.4	Leziunea altor nervi cranieni datorita traumatismului la nastere	Q01.1	Encefalocel naso-frontal
P14.0	Paralizie Duchenne-Erb datorita traumatismului la nastere	Q01.2	Encefalocel occipital
P14.1	Paralizia Dejerine-Klumpke datorita traumatismului la nastere	Q01.81	Encefalocel parietal
P14.2	Paralizia nervului frenic datorita traumatismului la nastere	Q01.82	Encefalocel orbital
P14.3	Alte leziuni ale plexului brahial datorita traumatismului la nastere	Q01.83	Encefalocel nasal
P14.8	Leziunea altor parti ale sistemului nervos periferic datorita traumatismului la nastere	Q01.84	Encefalocel nasofaringian
P14.9	Leziunea sistemului nervos periferic datorita traumatismului la nastere, nespecificata	Q01.89	Encefalocel al altor localizari specificate
P21.0	Asfixia la nastere severa	Q01.9	Encefalocel, nespecificat
P21.1	Asfixia la nastere usoara sau moderata	Q02	Microcefalia
P21.9	Astixia la nastere, nespecificata	Q03.0	Malformatii ale apeductului Sylvius
P90	Convulsii ale nou-nascutului	Q03.1	Atrezia fisurii Luschka si a foramenului Magendie
P91.0	Ischemia cerebrala neonatala	Q03.8	Alte hidrocefalii congenitale
P91.1	Chist periventricular dobandit al nou-nascutului	Q03.9	Hidrocefalia congenitala, nespecificata
P91.2	Leucomalacia cerebrala neonatala	Q04.00	Malformatii congenitale ale corpului calos, nespecificate
P91.3	Iritabilitatea cerebrala a nou-nascutului	Q04.01	Agenezia corpului calos
P91.4	Diminuarea activitatii cerebrale la nou-nascut	Q04.09	Alte malformatii congenitale ale corpului calos
P91.5	Coma nou-nascutului	Q04.1	Arhinencefalia
P91.81	Encefalopatia neonatala	Q04.2	Holoprosencefalia
P91.89	Alte tulburari cerebrale specificate ale nou-nascutului	Q04.31	Anomalii partiale ale creierului
		Q04.32	Anomalii partiale ale hipotalamusului
		Q04.33	Anomalii partiale ale cerebelului
		Q04.34	Agiria si lissencefalia
		Q04.35	Microgiria si pahigiria

Q04.36	Hidranencefalia	Q05.50	Spina bifida cervicala fara hidrocefalie, nespecificat daca leziunea este deschisa sau inchisa
Q04.39	Alte anomalii de reducere a creierului	Q05.51	Spina bifida cervicala fara hidrocefalie, deschisa, neacoperita cu piele sau membrana
Q04.4	Displazia septului si cailor optice	Q05.52	Spina bifida cervicala fara hidrocefalie, inchisa, chistica, acoperita cu piele sau membrana
Q04.5	Megalencefalia	Q05.60	Spina bifida, toracica fara hidrocefalie, nespecificat daca leziunea este deschisa sau inchisa
Q04.60	Chist cerebral congenital, nespecificat	Q05.61	Spina bifida, toracica fara hidrocefalie, deschisa, neacoperita cu piele sau membrana
Q04.61	Chist cerebral congenital unic	Q05.62	Spina bifida, toracica fara hidrocefalie, inchisa, chistica, acoperita cu piele sau membrana
Q04.62	Chisturi cerebrale congenitale multiple	Q05.70	Spina bifida lombara fara hidrocefalie, nespecificat daca leziunea este deschisa sau inchisa
Q04.8	Alte malformatii congenitale specificate ale creierului	Q05.71	Spina bifida lombara fara hidrocefalie, deschisa, neacoperita cu piele sau membrana
Q04.9	Malformatia congenitala a encefalului, nespecificata	Q05.72	Spina bifida lombara fara hidrocefalie, inchisa, chistica, acoperita cu piele sau membrana
Q05.00	Spina bifida, cervicala, cu hidrocefalie, nespecificat daca leziunea este deschisa sau inchisa	Q05.80	Spina bifida sacrala fara hidrocefalie, nespecificat daca leziunea este deschisa sau inchisa
Q05.01	Spina bifida, cervicala, cu hidrocefalie, deschisa, neacoperita cu piele sau membrana	Q05.81	Spina bifida sacrala fara hidrocefalie, deschisa, neacoperita cu piele sau membrana
Q05.02	Spina bifida, cervicala, cu hidrocefalie, inchisa, chistica, acoperita cu piele sau membrana	Q05.82	Spina bifida sacrala fara hidrocefalie, inchisa, chistica, acoperita cu piele sau membrana
Q05.10	Spina bifida, toracica, cu hidrocefalie, nespecificat daca leziunea este deschisa sau inchisa	Q05.90	Spina bifida, nespecificata, nespecificat daca leziunea este deschisa sau inchisa
Q05.11	Spina bifida, toracica, cu hidrocefalie, deschisa, neacoperita cu piele sau membrana	Q05.91	Spina bifida, nespecificata, deschisa, neacoperita cu piele sau membrana
Q05.12	Spina bifida, toracica, cu hidrocefalie, inchisa, chistica, acoperita cu piele sau membrana	Q05.92	Spina bifida, nespecificata, inchisa, chistica, acoperita cu piele sau membrana
Q05.20	Spina bifida, lombara, cu hidrocefalie, nespecificat daca leziunea este inchisa sau deschisa	Q06.0	Amielie
Q05.21	Spina bifida, lombara, cu hidrocefalie, deschisa, neacoperita cu piele sau membrana	Q06.1	Hipoplazia si displazia maduvei spinarii
Q05.22	Spina bifida, lombara, cu hidrocefalie, inchisa, chistica, acoperita cu piele sau membrana	Q06.2	Diastematomyelia
Q05.30	Spina bifida sacrala cu hidrocefalie, nespecificat daca leziunea este deschisa sau inchisa	Q06.3	Alte anomalii congenitale ale cozii de cal
Q05.31	Spina bifida sacrala cu hidrocefalie, deschisa, neacoperita cu piele sau membrana	Q06.4	Hidromielia
Q05.32	Spina bifida sacrala cu hidrocefalie, inchisa, chistica, acoperita cu piele sau membrana	Q06.8	Alte malformatii congenitale specificate ale maduvei spinarii
Q05.40	Spina bifida nespecificata cu hidrocefalie, nespecificat daca leziunea este deschisa sau inchisa	Q06.9	Malformatia congenitala a maduvei spinarii, nespecificata
Q05.41	Spina bifida nespecificata cu hidrocefalie, deschisa, neacoperita cu piele sau membrana	Q07.0	Sindrom Arnold-Chiari
Q05.42	Spina bifida nespecificata cu hidrocefalie, inchisa, chistica, acoperita cu piele sau membrana		

Q07.81	Sindromul mandibulei tremurande	Q28.1	Alte malformatii ale vaselor precerebrale
Q07.82	Hipoplazia nervului optic	Q28.2	Malformatia arterio-venoasa a vaselor cerebrale
Q07.89	Alte malformatii congenitale specificate ale sistemului nervos	Q28.3	Alte malformatii ale vaselor cerebrale
Q07.9	Malformatia congenitala a sistemului nervos, nespecificata	Q76.0	Spina bifida occulta
Q28.0	Malformatia arterio-venoasa a vaselor precerebrale	Q85.1	Scleroza tuberoasa

Proceduri (TAB-B04-1)

15327-00	Brahiterapia cu implantarea de surse mobile intr-un singur plan, cu doza mica	30226-00	Fasciotomia, neclasificata in alta parte
15327-01	Brahiterapia cu implantarea de surse mobile intr-un singur plan, cu doza pulsatorie	30229-00	Excizia muschiului, neclasificata in alta parte
15327-02	Brahiterapia cu implantarea de surse mobile in planuri multiple sau in volum, cu doza mica	30235-00	Repararea rupturii musculare, neclasificata in alta parte
15327-03	Brahiterapia cu implantarea de surse mobile in planuri multiple sau in volum, cu doza pulsatorie	30238-00	Repararea fasciei, neclasificata in alta parte
15327-04	Brahiterapia cu implantarea surselor permanente, <10 surse radioactive	30320-01	Ablatia timusului via mediastinotomie
15327-05	Brahiterapia cu implantarea surselor permanente, >=10 surse radioactive	30496-00	Vagotomia selectiva
30023-00	Debridarea excizionala a partilor moi	30496-01	Vagotomia selectiva cu piloroplastie
30023-01	Debridarea excizionala a partilor moi implicand os sau cartilaj	30496-02	Vagotomia selectiva cu gastroenteroanastomoza
30068-00	Indeprtarea de corp strain din muschi, tendon sau tesuturi profunde	30497-00	Vagotomia selectiva cu gastrectomie partiala si gastroduodenoanastomoza
30075-00	Biopsia de ganglion limfatic	30497-01	Vagotomia selectiva cu gastrectomie partiala si gastrojunoanastomoza
30075-01	Biopsia de parti moi	30497-02	Vagotomia selectiva cu gastrectomie partiala si reconstructie cu ansa exclusa in Y a la Roux
30075-20	Biopsia unui vas sangvin	30503-03	Vagotomia selectiva cu gastrectomie partiala si gastroduodenoanastomoza, ca urmare a unor proceduri anterioare pentru ulcer peptic
30094-00	Biopsia (cu ac) percutana de parti moi	30503-04	Vagotomia selectiva cu gastrectomie partiala si gastrojunoanastomoza, ca urmare a unor proceduri anterioare pentru ulcer peptic
30096-00	Biopsia de ganglion limfatic scalen	30503-05	Vagotomia selectiva cu gastrectomie partiala si reconstructie cu ansa exclusa in Y a la Roux, ca urmare a unor proceduri anterioare pentru ulcer peptic
30107-01	Excizia bursei mici	31000-00	Excizii seriate controlate microscopic pentru tumori tegumentare
30111-00	Bursectomia	31245-03	Excizia extensiva a tegumentelor si tesutului subcutanat pentru sicozis de la fata sau gat
30114-00	Excizia chistului Baker	31340-00	Excizia de muschi, os sau cartilaj pentru leziuni profunde ale tegumentului
30223-03	Incizia si drenajul abcesului profund de parti moi	31350-00	Excizia leziunii de tesut moale, neclasificata in alta parte
30224-00	Drenajul percutanat al abcesului profund de parti moi		
30224-01	Drenajul percutanat al abcesului, hematomului sau chistului intraabdominal		
30224-02	Drenajul percutanat al abcesului retroperitoneal		

33100-00	Inlocuirea anevrismului arterei carotide cu grefon	39106-00	Rizotomia selectiva intracraniana trigeminala
33172-00	Inlocuirea altui anevrism de artera majora cu grefon	39109-00	Gangliotomia trigeminala prin radiofrecventa
33800-00	Embolectomie sau trombectomie artera carotida	39109-01	Gangliotomia trigeminala prin compresie cu balonas
33830-00	Reconstructia arterei carotide prin interpozitia unui grefon	39109-02	Gangliotomia trigeminala prin injectie
33830-01	Reconstructia venei jugulare prin interpozitia unui grefon	39115-00	Neurotomia percutanata a ramului primar posterior al nervului spinal
34100-00	Explorarea arterei carotide	39127-00	Insertia de dispozitiv implantabil pentru perfuzia spinala
34100-01	Explorarea venei jugulare	39128-00	Implantarea pompei de perfuzie spinala
34100-02	Intreruperea arterei carotide	39300-00	Repararea primara a nervului
34100-03	Intreruperea venei jugulare	39303-00	Repararea secundara a nervului
34106-04	Explorarea altor artere	39306-00	Repararea primara a trunchiului nervos
34106-05	Explorarea venei brahiale	39309-00	Repararea secundara a trunchiului nervos
34106-14	Intreruperea altor artere	39312-00	Neuroliza deschisa de trunchi nervos interfascicular periferic
34106-19	Intreruperea altei venei	39315-00	Grefa de nerv la trunchi nervos
34133-00	Scalenotomia	39318-00	Grefa de nerv
34527-01	Implantarea unui infuzomat automat	39321-00	Transpozitia de nerv
34528-01	Insertia percutanata a pompei de perfuzie vasculare implantabile	39323-00	Alta neurotomie percutanata prin radiofrecventa
34530-02	Reinterventia la nivelul unui infuziomat implantabil	39323-01	Alta neurotomie percutanata cu stilet de racire
35000-00	Simpatectomia chirurgicala lombara	39324-00	Neurectomia de nerv periferic superficial
35003-00	Simpatectomia cervicala chirurgicala	39324-01	Neurotomia deschisa de nerv periferic superficial
35003-01	Simpatectomia toracica chirurgicala	39324-02	Indepartarea tumorii din nerv periferic superficial
35006-00	Simpatectomia cervicala chirurgicala, reinterventie	39327-00	Neurectomia de nerv periferic profund
35006-01	Simpatectomia chirurgicala toracica, reinterventie	39327-01	Neurotomia deschisa de nerv periferic profund
35009-00	Simpatectomia chirurgicala lombara, reinterventie	39327-02	Indepartarea tumorii de nerv periferic profund
35009-01	Simpatectomia chirurgicala sacrata, reinterventie	39330-00	Neuroliza deschisa de nerv periferic, neclasificata in alta parte
35012-00	Simpatectomia chirurgicala sacrata	39330-01	Decompresia tunelului tarsian
38446-00	Ablatia timusului via toracotomie	39333-00	Explorarea plexului brahial
38446-01	Ablatia timusului via sternotomie	39503-00	Anastomoza de nerv faciohipoglos
38448-02	Ablatia timusului prin abord cervical	39503-01	Anastomoza de nerv facio-accessor
38464-00	Debridarea plagii de sternotomie	42584-00	Tarsorafie
		42590-00	Cantoplastia laterala
		42590-01	Cantoplastia mediana

42830-00	Injectarea de toxina botulinica pentru strabism	45221-00	Lambou tegumentar mic, direct la distanta, prima etapa
42854-01	Reparatia ligamentului palpebral median	45224-00	Lambou tegumentar direct mic la distanta, etapa a 2-a
42863-00	Retragerea pleoapei	45227-00	Lambou tegumentar indirect la distanta, formarea de pedicul tubular
42869-00	Insertia implantului in pleoapa	45230-00	Intarzierea lambourilor tegumentare la distanta directe
42872-00	Ridicarea sprancenii pentru status-ul paretic	45230-01	Intarzierea lambourilor tegumentare indirecte la distanta
43987-02	Excizia neuroblastomului, neclasificata in alta parte	45233-00	Lambou tegumentar la distanta indirect, preparare, transfer si aplicare pe zona intermediara
45003-00	Lambou miocutanat local mic si simplu	45233-01	Lambou tegumentar la distanta indirect, preparare, transfer si aplicare pe locul final
45006-00	Lambou miocutanat larg	45236-00	Lambou tegumentar indirect la distanta cuprins in lamboul tubular
45009-00	Lambou muscular local mic si simplu	45239-00	Revizia lamboului tegumentar local
45012-00	Lambou muscular mare	45239-01	Revizia lambourilor tegumentare directe la distanta
45015-00	Intarzierea lamboului muscular	45239-02	Revizia lambourilor tegumentare indirecte la distanta
45015-01	Intarzierea lamboului miocutan	45400-00	Grefa de piele despicata pe zone mici granulare
45018-00	Grefa dermica	45403-00	Grefa de piele despicata pe zone granulare extensive
45018-01	Grefa dermograsoasa	45439-00	Grefa mica de piele despicata pe alte zone
45018-03	Grefa de fascie	45442-00	Grefa de piele despicata extensiva pe orice zona
45200-00	Lambou tegumentar local mic si simplu in alte zone	45445-00	Grefa de piele despicata ca grefa interpusa
45203-00	Lambou tegumentar local mare sau complicat in orice zona	45448-04	Grefa mica de piele despicata pe gat
45206-04	Lambou tegumentar local, mic si simplu la gat	45448-05	Grefa mica de piele despicata la mana
45206-05	Lambou tegumentar local, mic si simplu la mana	45448-06	Grefa mica de piele despicata la police
45206-06	Lambou tegumentar local, mic si simplu la police	45448-07	Grefa mica de piele despicata la deget
45206-07	Lambou tegumentar local, mic si simplu al degetului	45448-09	Grefa mica de piele despicata in alte zone ale fetei
45206-09	Lambou tegumentar local, mic si simplu in alte zone ale fetei	45448-10	Grefa mica de piele despicata la picior
45206-10	Lambou tegumentar local, mic si simplu la picior	45448-11	Grefa mica de piele despicata pe haluce
45206-11	Lambou tegumentar local, mic si simplu la haluce	45451-04	Grefa de piele pe toata grosimea pe gat
45209-00	Lambou tegumentar direct si mare la distanta, prima etapa	45451-05	Grefa de piele pe toata grosimea pe mana
45212-00	Lambou tegumentar direct si mare la distanta, a 2-a etapa	45451-06	Grefa de piele pe toata grosimea pe police
45215-00	Lambou tegumentar direct la distanta coxa vara, prima etapa	45451-07	Grefa de piele pe toata grosimea pe deget
45218-00	Lambou tegumentar direct la distanta coxa vara, etapa a 2-a		

45451-09	Grefa de piele pe toata grosimea in alte zone	46312-01	Artroplastia articulatiei metacarpofalangiene, 2 articulatii
45451-24	Grefa de piele pe toata grosimea pe alte zone ale fetei	46315-00	Artroplastia articulatiei interfalangiene a mainii, 3 articulatii
45451-25	Grefa de piele pe toata grosimea pe intreaga fata	46315-01	Artroplastia articulatiei metacarpofalangiene, 3 articulatii
45451-26	Grefa de piele pe toata grosimea la picior	46318-00	Artroplastia articulatiei interfalangiene a mainii, 4 articulatii
45451-27	Grefa pe toata grosimea la haluce	46318-01	Artroplastia articulatiei metacarpofalangiene, 4 articulatii
45496-00	Revizia deschisa a lamboului tisular liber	46321-00	Artroplastia articulatiei interfalangiene a mainii, 5 sau mai multe articulatii
45497-00	Revizia completa a lamboului tisular liber prin liposuctie	46321-01	Artroplastia articulatiei metacarpofalangiene, 5 sau mai multe articulatii
45498-00	Revizia lamboului tisular liber prin liposuctie, prima etapa	46324-00	Artroplastia osului carpian
45499-00	Revizia lamboului tisular liber prin liposuctie, etapa a 2-a	46330-00	Repararea de ligament sau capsula a articulatiei interfalangiene
45563-00	Lambou insular cu pedicul vascular	46330-01	Repararea de ligament sau capsula a articulatiei metacarpofalangiene
45563-01	Lambou insular cu pedicul neurovascular	46333-00	Repararea de ligament sau capsula a articulatiei interfalangiene cu grefa de tesut liber sau implant
45566-00	Insertia expander-ului tisular	46333-01	Repararea de ligament sau capsula a articulatiei metacarpofalangiene cu grefa de tesut liber sau implant
45572-00	Insertia intraoperatorie a unui expander tisular	46345-00	Reconstructia articulatiei radio-ulnare distale
45575-00	Grefa fasciala pentru paralizia de nerv facial	46366-00	Fasciotomia subcutanata pentru maladia Dupuytren
45578-00	Transfer muscular pentru paralizia de nerv facial	46408-00	Reconstructia tendonului mainii cu grefa de tendon
45581-00	Excizia tesutului pentru paralizia de nerv facial	46411-00	Reconstructia tendonului flexor trohlear al mainii cu grefa de tendon
45581-01	Excizia tesutului pentru paralizia de nerv facial cu suspensie	46414-00	Insertia protezei de tendon artificial al mainii
46300-00	Artrodeza articulatiei interfalangiene a mainii	46417-00	Transferul de tendon al mainii
46300-01	Artrodeza articulatiei metacarpofalangiene	46429-00	Repararea secundara a tendonului flexor a mainii, proximal de trohleea A1
46303-00	Artrodeza articulatiei carpometacarpiene	46435-00	Repararea secundara a tendonului flexor a mainii, distal de trohleea A1
46306-00	Artroplastia interpozitionala a articulatiei interfalangiene	46438-00	Fixarea inchisa a degetului "in ciocan"
46306-01	Artroplastia interpozitionala a articulatiei metacarpofalangiene	46441-00	Repararea deschisa a degetului "in ciocan"
46307-00	Artroplastia cu placa volara a articulatiei interfalangiene a mainii	46442-00	Reducerea deschisa de fracturii intra-articulare a degetului "in ciocan"
46307-01	Artroplastia cu placa volara a articulatiei metacarpofalangiene	46444-00	Reconstructia deformarii in butoniera
46309-00	Artroplastia articulatiei interfalangiene a mainii, o articulatie		
46309-01	Artroplastia articulatiei metacarpofalangiene, o articulatie		
46312-00	Artroplastia articulatiei interfalangiene a mainii, 2 articulatii		

46447-00	Reconstructia deformarii in butoniera cu eliberarea contracturii articulare	47981-00	Fasciotomia de decompresie a antebratului
46456-00	Tenotomia percutana a degetului	47981-01	Fasciotomia decompresiva a gambei
46507-00	Transpozitia de deget (raza) al mainii cu pedicul vascular	47981-02	Fasciotomia de decompresie a mainii
46510-00	Reducerea macrodactiliei	48200-00	Grefa osoasa la femur
47519-00	Fixarea interna a fracturii de femur la nivel trohanterian sau subcapital	48203-00	Grefa osoasa la femur cu fixare interna
47534-00	Fixarea interna a fracturii intra-articulare de condil femural	48424-01	Osteotomia femurului proximal
47537-00	Fixarea interna a fracturii de condil femural	48424-02	Osteotomia mediofemurala
47588-00	Fixarea interna a fracturii intra-articulare de condil femural cu repararea sau reconstructia ligamentelor	48424-06	Osteotomia femurului distal
47591-00	Fixarea interna a fracturii intra-articulare de condil femural si de suprafata articulara tibiala a genunchiului cu repararea sau reconstructia ligamentelor	48427-01	Osteotomia femurului proximal cu fixare interna
47927-00	Indeprtarea de brosa, surub sau fir metalic, neclasificata in alta parte	48427-02	Osteotomia mediofemurala cu fixare interna
47930-00	Indeprtarea de placa, tija sau cui, neclasificata in alta parte	48427-06	Osteotomia partii distale a femurului cu fixare interna
47954-00	Repararea tendonului, neclasificata in alta parte	48500-00	Epifizioideza femurului
47957-00	Alungirea de tendon, neclasificata in alta parte	48506-00	Epifizioideza femurului, tibiei si peroneului
47960-00	Tenotomia subcutanata, neclasificata in alta parte	48642-00	Spondilosindeza posterioara , 1 sau 2 nivele
47963-00	Tenotomia deschisa, neclasificata in alta parte	48645-00	Spondilosindeza posterioara , 3 sau mai multe nivele
47963-01	Tenoplastia, neclasificata in alta parte	48648-00	Spondilosindeza posterolaterala, 1 sau 2 nivele
47963-02	Repararea de tendon al mainii, neclasificata altundeva	48651-00	Spondilosindeza posterolaterala , 3 sau mai multe nivele
47966-00	Transferul de tendon sau ligament, neclasificata in alta parte	48654-00	Spondilosindeza posterioara cu laminectomie, 1 nivel
47966-01	Transfer muscular, neclasificat in alta parte	48654-01	Spondilosindeza posterolaterala cu laminectomie, 1 nivel
47969-00	Tenosinovectomia, neclasificata in alta parte	48657-00	Spondilosindeza posterioara cu laminectomie, 2 sau mai multe nivele
47975-00	Fasciotomia de decompresie a antebratului pentru sindromul de compartiment acut	48657-01	Spondilosindeza posterolaterala cu laminectomie, 2 sau mai multe nivele
47975-01	Fasciotomia decompresiva a gambei pentru sindromul de compartiment acut	48660-00	Spondilosindeza anterioara, 1 nivel
47978-00	Fasciotomia de decompresie a antebratului pentru sindromul de compartiment cronic	48669-00	Spondilosindeza anterioara , 2 sau mai multe nivele
47978-01	Fasciotomia decompresiva a gambei pentru sindromul de compartiment cronic	48678-00	Fixarea interna simpla a coloanei vertebrale
		48681-00	Fixarea interna nonsegmentara a coloanei vertebrale
		48684-00	Fixarea interna segmentara a coloanei vertebrale, 1 sau 2 nivele
		48687-00	Fixarea interna segmentara a coloanei vertebrale, 3 sau 4 nivele

48690-00	Fixarea interna segmentara a coloanei vertebrale, 5 sau mai multe nivele	49561-00	Relaxarea laterala artroscopica a genunchiului cu debridare, osteoplastie sau condroplastie
48939-00	Artrodeza umarului	49562-00	Relaxarea laterala artroscopica a genunchiului cu condroplastie, foraj multiplu sau implant
48942-00	Artrodeza umarului cu indepartarea protezei	49563-00	Repararea artroscopica a meniscului genunchiului
48957-00	Stabilizarea artroscopica a umarului	49703-03	Repararea artroscopica a fracturii osteocondrale a gleznei
49103-00	Stabilizarea cotului	49703-05	Condroplastia artroscopica a gleznei
49106-00	Artrodeza cotului	49706-03	Sectionarea contracturilor gleznei
49200-00	Artrodeza articulatiei radiocarpene	49709-00	Stabilizarea gleznei
49203-00	Artrodeza articulatiei intercarpiene	49712-00	Artrodeza gleznei
49206-00	Artroplastia excizionala a incheieturii mainii	49718-00	Alte interventii reparatorii ale tendonului articulatiei gleznei
49215-00	Reconstructia articulatiei mainii	49718-01	Repararea tendonului achillian
49300-00	Artrodeza articulatiei sacroiliace	49724-00	Repararea secundara (intarziata) a tendonului achillian
49306-00	Artrodeza soldului	49724-01	Reconstructia tendonului achillian
49312-00	Artroplastia excizionala de sold	49727-00	Alungirea tendonului achillian
49500-04	Relaxarea capsulei genunchiului	49800-00	Repararea primara a tendonului flexor sau extensor al piciorului
49503-01	Stabilizarea patelofemurala	49803-00	Repararea secundara a tendonului flexor sau extensor al piciorului
49503-02	Condroplastia genunchiului	49806-00	Tenotomia subcutanata a piciorului
49503-03	Transfer de tendon/ligament de genunchi, neclasificata in alta parte	49809-00	Tenotomia deschisa a piciorului
49509-01	Artrodeza genunchiului	49809-01	Tenotomia deschisa a piciorului cu tenoplastie
49512-00	Artrodeza genunchiului cu ablatia protezei	49812-00	Transferul de tendon sau ligament al piciorului
49539-00	Reconstructia artroscopica a genunchiului	49815-00	Tripla artrodeza a piciorului
49539-01	Reconstructia genunchiului	49845-00	Artrodeza primei articulatii metatarsofalangiene
49542-00	Reconstructia artroscopica a ligamentului incrucisat al genunchiului cu repararea meniscului	49854-00	Fasciotomia plantara
49542-01	Reconstructia ligamentului incrucisat al genunchiului cu repararea meniscului	49866-00	Neurectomia piciorului
49545-00	Revizia artrodezei genunchiului	50106-00	Stabilizarea articulara, neclasificata in alta parte
49548-00	Revizia stabilizarii patelofemorale a genunchiului	50109-00	Artrodeza articulatiei, neclasificata in alta parte
49551-00	Revizia operatiei reconstructive a genunchiului	50118-00	Artrodeza articulatiei subastragaliene
49558-01	Condroplastia artroscopica a genunchiului	50121-00	Transplantarea tendonului iliopsoasului la trohanterul mare
49559-00	Condroplastia artroscopica a genunchiului cu foraj multiplu sau implant	50212-00	Rezectia in bloc a tumorii maligne de parti moi cu afectarea oaselor lungi ale membrului superior
49560-01	Ajustarea artroscopica a ligamentului de genunchi		
49560-02	Relaxarea laterala artroscopica a genunchiului		

50212-01	Rezectia in bloc a tumorii maligne de parti moi cu afectarea oaselor lungi ale membrului inferior	50224-07	Rezectia in bloc a tumorii de parti moi profunde implicand scapula cu reconstructie folosind alogrefa
50215-00	Rezectia in bloc a tumorii maligne de parti moi afectand oasele lungi ale membrului superior, cu reconstructie intercalata folosind proteza	50224-08	Rezectia in bloc a tumorii de parti moi profunde implicand scapula cu reconstructie folosind autogrefa
50215-01	Rezectia in bloc a tumorii maligne de parti moi afectand oasele lungi ale membrului superior, cu reconstructie intercalata folosind alogrefa	50224-09	Rezectia in bloc a tumorii de parti moi profunde cu interesarea pelvisului cu reconstructie folosind proteza
50215-02	Rezectia in bloc a tumorii maligne de parti moi afectand oasele lungi ale membrului superior, cu reconstructie intercalata folosind autogrefa	50224-10	Rezectia in bloc a tumorii de parti moi profunde cu interesarea pelvisului cu reconstructie folosind alogrefa
50215-03	Rezectia in bloc a tumorii maligne de parti moi afectand oasele lungi ale membrului inferior, cu reconstructie intercalata folosind proteza	50224-11	Rezectia in bloc a tumorii de parti moi profunde cu interesarea pelvisului cu reconstructie folosind autogrefa
50215-04	Rezectia in bloc a tumorii maligne de parti moi afectand oasele lungi ale membrului inferior, cu reconstructie intercalata folosind alogrefa	50333-00	Excizia coalescentei tarsiene
50215-05	Rezectia in bloc a tumorii maligne de parti moi afectand oasele lungi ale membrului inferior, cu reconstructie intercalata folosind autogrefa	50339-00	Transferul lateral al tendonului muschiului tibial anterior
50221-00	Rezectia in bloc a tumorii de parti moi profunde cu interesarea pelvisului	50342-00	Transferul tendonului muschiului tibial posterior prin membrana interosoasa pe fata anterioara sau posterioara a piciorului
50221-01	Rezectia in bloc a tumorii de parti moi profunde cu interesarea sacrului	50345-00	Corectarea deformarii in hiperextensie a degetului piciorului
50221-02	Rezectia in bloc a tumorii de parti moi profunde cu interesarea coloanei vertebrale	50357-00	Transfer de tendon muschi drept femural
50221-03	Rezectia in bloc a tumorii de parti moi profunde implicand scapula	50357-01	Transfer de tendon muschi ischiogambier medial
50224-00	Rezectia in bloc a tumorii de parti moi profunde cu interesarea sacrului cu reconstructie folosind proteza	50357-02	Transfer de tendon muschi ischiogambier lateral
50224-01	Rezectia in bloc a tumorii de parti moi profunde cu interesarea sacrului cu reconstructie folosind alogrefa	50360-00	Transfer combinat de tendon muschi ischiogambier lateral si medial
50224-02	Rezectia in bloc a tumorii de parti moi profunde cu interesarea sacrului cu reconstructie folosind autogrefa	50363-00	Relaxarea posterioara a contracturii de genunchi, unilateral
50224-03	Rezectia in bloc a tumorii de parti moi profunde cu interesarea coloanei vertebrale cu reconstructie folosind proteza	50366-00	Relaxarea posterioara a contracturii de genunchi, bilateral
50224-04	Rezectia in bloc a tumorii de parti moi profunde cu interesarea coloanei vertebrale cu reconstructie folosind alogrefa	50369-00	Relaxarea posterioara a contracturii de genunchi cu artroliza, unilateral
50224-05	Rezectia in bloc a tumorii de parti moi profunde cu interesarea coloanei vertebrale cu reconstructie folosind autogrefa	50372-00	Relaxarea posterioara a contracturii de genunchi cu artroliza, bilateral
50224-06	Rezectia in bloc a tumorii de parti moi profunde implicand scapula cu reconstructie folosind proteza	50375-00	Relaxare mediana pentru contractura de sold, unilateral
		50378-00	Relaxare mediana pentru contractura de sold, bilateral
		50381-00	Relaxare anterioara pentru contractura de sold, unilateral
		50384-00	Relaxare anterioara pentru contractura de sold, bilateral
		50387-00	Transferul tendonului iliopsoasului la trohanterul mare

50387-01	Transferul musculaturii abdominale la trohanterul mare	90542-00	Alta interventie reparatorie asupra incheieturii mainii
50387-02	Transferul aductorilor la ischion	90547-00	Repararea de muschi sau fascie a mainii, neclasificata in alta parte
50394-00	Osteotomii peri-acetabulare multiple	90548-00	Alte proceduri plastice asupra mainii
50402-00	Eliberarea muschiului sternocleidomastoidian	90552-00	Alta reparare a soldului
50417-00	Reconstructia genunchiului implicand transferul peroneului sau tibiei si repararea mecanismului cvadricepsului	90555-00	Osteotomia rotulei
52141-00	Intreruperea arterei mandibulare	90567-00	Fasciotomia pentru ischemia membrului superior
52141-01	Intreruperea arterei faciale	90567-01	Fasciotomia pentru ischemia membrului inferior
52141-02	Intreruperea arterei linguale	90568-00	Incizia muschiului, neclasificata in alta parte
52141-03	Intreruperea venei faciale	90568-02	Incizia partilor moi, neclasificata in alta parte
52141-04	Intreruperea venei linguale	90569-00	Osteotomia, neclasificata in alta parte
52141-05	Intreruperea venei mandibulare	90575-00	Excizia de parti moi, neclasificata in alta parte
52626-00	Marirea marginii alveolare prin insertia de extensor tisular	90577-00	Prelevarea de muschi sau fascie pentru grefa
53236-00	Stabilizarea articulatiei temporomandibulare	90578-00	Prelevarea de tendon pentru grefa
53239-00	Artrodeza articulatiei temporomandibulare	90582-00	Sutura de ligament, neclasificata in alta parte
90012-00	Implantarea neurostimulatorului periferic	90583-00	Grefa de tendon, neclasificata in alta parte
90012-01	Indepartarea neurostimulatorului periferic	90583-01	Grefa musculara , neclasificata in alta parte
90013-00	Biopsia de nerv	90584-00	Transpozitia de tendon, neclasificata in alta parte
90014-00	Alta simpatectomie chirurgicala	90584-01	Reatasare de tendon, neclasificata in alta parte
90015-00	Alta simpatectomie chirurgicala, reinterventie	90585-00	Reatasarea muschiului, neclasificata in alta parte
90016-00	Alte proceduri diagnostice asupra nervilor	90586-00	Alte proceduri plastice asupra muschilor, neclasificate in alta parte
90016-01	Alta procedura asupra nervilor	90590-00	Reconstructia de tendon cu scripete, neclasificata in alta parte
90021-00	Rizotomia altui nerv intracranian	90598-00	Alta reparare a genunchiului
90025-00	Corectia procedurii spinale cu ajustarea fixarii la nivelul coloanei vertebrale	90599-00	Alta interventie reparatorie asupra gleznei
90025-01	Corectia procedurii spinale cu indepartarea fixarii la nivelul coloanei vertebrale	90665-00	Debridarea excizionala a tegumentului si tesutului subcutanat
90025-02	Corectia procedurii spinale cu grefa osoasa	90669-00	Excizia tegumentului pentru grefa
90025-03	Alte proceduri de corectie la nivelul coloanei vertebrale	90670-00	Alogrefa
90049-00	Timectomia mediastinoscopica	90671-00	Xenogrefa
90085-00	Alte corectii ale pleoapei	90672-00	Grefa tegumentara sintetica
90091-00	Cantotomia	90764-00	Brahiterapia intracavitara cu doza mica
90213-03	Reconstructia altor artere prin interpozitia unui grefon	90764-01	Brahiterapia intracavitara cu doza mare

ADRG B07 Proceduri la nivelul nervilor cranieni si periferici si alte proceduri ale sistemului nervos

Proceduri in tabelul TAB-B07-1

DRG B07A

Proceduri la nivelul nervilor cranieni si periferici si alte proceduri ale sistemului nervos cu CC
PCCL >1

DRG B07B

Proceduri la nivelul nervilor cranieni si periferici si alte proceduri ale sistemului nervos fara CC

Proceduri (TAB-B07-1)

15327-00	Brahiterapia cu implantarea de surse mobile intr-un singur plan, cu doza mica	30235-00	Repararea rupturii musculare, neclasificata in alta parte
15327-01	Brahiterapia cu implantarea de surse mobile intr-un singur plan, cu doza pulsatorie	30238-00	Repararea fasciei, neclasificata in alta parte
15327-02	Brahiterapia cu implantarea de surse mobile in planuri multiple sau in volum, cu doza mica	30320-01	Ablatia timusului via mediastinotomie
15327-03	Brahiterapia cu implantarea de surse mobile in planuri multiple sau in volum, cu doza pulsatorie	30496-00	Vagotomia selectiva
15327-04	Brahiterapia cu implantarea surselor permanente, <10 surse radioactive	30496-01	Vagotomia selectiva cu piloroplastie
15327-05	Brahiterapia cu implantarea surselor permanente, >=10 surse radioactive	30496-02	Vagotomia selectiva cu gastroenteroanastomoza
30023-00	Debridarea excizionala a partilor moi	30497-00	Vagotomia selectiva cu gastrectomie partiala si gastroduodenoanastomoza
30023-01	Debridarea excizionala a partilor moi implicand os sau cartilaj	30497-01	Vagotomia selectiva cu gastrectomie partiala si gastrojejunoanastomoza
30068-00	Indepartarea de corp strain din muschi, tendon sau tesuturi profunde	30497-02	Vagotomia selectiva cu gastrectomie partiala si reconstructie cu ansa exclusa in Y a la Roux
30075-00	Biopsia de ganglion limfatic	30503-03	Vagotomia selectiva cu gastrectomie partiala si gastroduodenoanastomoza, ca urmare a unor proceduri anterioare pentru ulcer peptic
30075-01	Biopsia de parti moi	30503-04	Vagotomia selectiva cu gastrectomie partiala si gastrojejunoanastomoza, ca urmare a unor proceduri anterioare pentru ulcer peptic
30075-20	Biopsia unui vas sangvin	30503-05	Vagotomia selectiva cu gastrectomie partiala si reconstructie cu ansa exclusa in Y a la Roux, ca urmare a unor proceduri anterioare pentru ulcer peptic
30094-00	Biopsia (cu ac) percutana de parti moi	31000-00	Excizii seriate controlate microscopic pentru tumori tegumentare
30096-00	Biopsia de ganglion limfatic scalen	31245-03	Excizia extensiva a tegumentelor si tesutului subcutanat pentru sicozis de la fata sau gat
30114-00	Excizia chistului Baker	31340-00	Excizia de muschi, os sau cartilaj pentru leziuni profunde ale tegumentului
30223-03	Incizia si drenajul abcesului profund de parti moi	31350-00	Excizia leziunii de tesut moale, neclasificata in alta parte
30224-00	Drenajul percutanat al abcesului profund de parti moi	33100-00	Inlocuirea anevrismului arterei carotide cu grefon
30224-01	Drenajul percutanat al abcesului, hematomului sau chistului intraabdominal		
30224-02	Drenajul percutanat al abcesului retroperitoneal		
30226-00	Fasciotomia, neclasificata in alta parte		
30229-00	Excizia muschiului, neclasificata in alta parte		

33172-00	Inlocuirea altui anevrism de artera majora cu grefon	39109-01	Gangliotomia trigeminala prin compresie cu balonas
33800-00	Embolectomie sau trombectomie artera carotida	39109-02	Gangliotomia trigeminala prin injectie
33830-00	Reconstructia arterei carotide prin interpozitia unui grefon	39115-00	Neurotomia percutanata a ramului primar posterior al nervului spinal
33830-01	Reconstructia venei jugulare prin interpozitia unui grefon	39127-00	Insertia de dispozitiv implantabil pentru perfuzia spinala
34100-00	Explorarea arterei carotide	39128-00	Implantarea pompei de perfuzie spinala
34100-01	Explorarea venei jugulare	39300-00	Repararea primara a nervului
34100-02	Intreruperea arterei carotide	39303-00	Repararea secundara a nervului
34100-03	Intreruperea venei jugulare	39306-00	Repararea primara a trunchiului nervos
34106-04	Explorarea altor artere	39309-00	Repararea secundara a trunchiului nervos
34106-05	Explorarea venei brahiale	39312-00	Neuroliza deschisa de trunchi nervos interfascicular periferic
34106-14	Intreruperea altor artere	39315-00	Grefa de nerv la trunchi nervos
34106-19	Intreruperea altei venei	39318-00	Grefa de nerv
34133-00	Scalenotomia	39321-00	Transpozitia de nerv
34527-01	Implantarea unui infuzomat automat	39323-00	Alta neurotomie percutanata prin radiofrecventa
34528-01	Insertia percutanata a pompei de perfuzie vasculare implantabile	39323-01	Alta neurotomie percutanata cu stilet de racire
34530-02	Reinterventia la nivelul unui infuziomat implantabil	39324-00	Neurectomia de nerv periferic superficial
35000-00	Simpatectomia chirurgicala lombara	39324-01	Neurotomia deschisa de nerv periferic superficial
35003-00	Simpatectomia cervicala chirurgicala	39324-02	Indepartarea tumorii din nerv periferic superficial
35003-01	Simpatectomia toracica chirurgicala	39327-00	Neurectomia de nerv periferic profund
35006-00	Simpatectomia cervicala chirurgicala, reinterventie	39327-01	Neurotomia deschisa de nerv periferic profund
35006-01	Simpatectomia chirurgicala toracica, reinterventie	39327-02	Indepartarea tumorii de nerv periferic profund
35009-00	Simpatectomia chirurgicala lombara, reinterventie	39330-00	Neuroliza deschisa de nerv periferic, neclasificata in alta parte
35009-01	Simpatectomia chirurgicala sacrata, reinterventie	39330-01	Decompresia tunelului tarsian
35012-00	Simpatectomia chirurgicala sacrata	39333-00	Explorarea plexului brahial
38446-00	Ablatia timusului via toracotomie	39503-00	Anastomoza de nerv faciohipoglos
38446-01	Ablatia timusului via sternotomie	39503-01	Anastomoza de nerv facio-accessor
38448-02	Ablatia timusului prin abord cervical	42584-00	Tarsorafie
38464-00	Debridarea plagii de sternotomie	42590-00	Cantoplastia laterala
39106-00	Rizotomia selectiva intracraniana trigeminala	42590-01	Cantoplastia mediana
39109-00	Gangliotomia trigeminala prin radiofrecventa	42830-00	Injectarea de toxina botulinica pentru strabism
		42854-01	Reparatia ligamentului palpebral median

42863-00	Retragerea pleoapei	45227-00	Lambou tegumentar indirect la distanta, formarea de pedicul tubular
42869-00	Insertia implantului in pleoapa	45230-00	Intarzierea lambourilor tegumentare la distanta directe
42872-00	Ridicarea sprancenii pentru status-ul paretic	45230-01	Intarzierea lambourilor tegumentare indirecte la distanta
43987-02	Excizia neuroblastomului, neclasificata in alta parte	45233-00	Lambou tegumentar la distanta indirect, preparare, transfer si aplicare pe zona intermediara
45003-00	Lambou miocutanat local mic si simplu	45233-01	Lambou tegumentar la distanta indirect, preparare, transfer si aplicare pe locul final
45006-00	Lambou miocutanat larg	45236-00	Lambou tegumentar indirect la distanta cuprins in lamboul tubular
45009-00	Lambou muscular local mic si simplu	45239-00	Revizia lamboului tegumentar local
45012-00	Lambou muscular mare	45239-01	Revizia lambourilor tegumentare directe la distanta
45015-00	Intarzierea lamboului muscular	45239-02	Revizia lambourilor tegumentare indirecte la distanta
45015-01	Intarzierea lamboului miocutan	45400-00	Grefa de piele despicata pe zone mici granulare
45018-00	Grefa dermica	45403-00	Grefa de piele despicata pe zone granulare extensive
45018-01	Grefa dermograoasa	45439-00	Grefa mica de piele despicata pe alte zone
45018-03	Grefa de fascie	45442-00	Grefa de piele despicata extensiva pe orice zona
45200-00	Lambou tegumentar local mic si simplu in alte zone	45445-00	Grefa de piele despicata ca grefa interpusa
45203-00	Lambou tegumentar local mare sau complicat in orice zona	45448-04	Grefa mica de piele despicata pe gat
45206-04	Lambou tegumentar local, mic si simplu la gat	45448-05	Grefa mica de piele despicata la mana
45206-05	Lambou tegumentar local, mic si simplu la mana	45448-06	Grefa mica de piele despicata la police
45206-06	Lambou tegumentar local, mic si simplu la police	45448-07	Grefa mica de piele despicata la deget
45206-07	Lambou tegumentar local, mic si simplu al degetului	45448-09	Grefa mica de piele despicata in alte zone ale fetei
45206-09	Lambou tegumentar local, mic si simplu in alte zone ale fetei	45448-10	Grefa mica de piele despicata la picior
45206-10	Lambou tegumentar local, mic si simplu la picior	45448-11	Grefa mica de piele despicata pe haluce
45206-11	Lambou tegumentar local, mic si simplu la haluce	45451-04	Grefa de piele pe toata grosimea pe gat
45209-00	Lambou tegumentar direct si mare la distanta, prima etapa	45451-05	Grefa de piele pe toata grosimea pe mana
45212-00	Lambou tegumentar direct si mare la distanta, a 2-a etapa	45451-06	Grefa de piele pe toata grosimea pe police
45215-00	Lambou tegumentar direct la distanta coxa vara, prima etapa	45451-07	Grefa de piele pe toata grosimea pe deget
45218-00	Lambou tegumentar direct la distanta coxa vara, etapa a 2-a	45451-09	Grefa de piele pe toata grosimea in alte zone
45221-00	Lambou tegumentar mic, direct la distanta, prima etapa	45451-24	Grefa de piele pe toata grosimea pe alte zone ale fetei
45224-00	Lambou tegumentar direct mic la distanta, etapa a 2-a		

45451-25	Grefa de piele pe toata grosimea pe intreaga fata	46318-01	Artroplastia articulatiei metacarpofalangiene, 4 articulatii
45451-26	Grefa de piele pe toata grosimea la picior	46321-00	Artroplastia articulatiei interfalangiene a mainii, 5 sau mai multe articulatii
45451-27	Grefa pe toata grosimea la haluce	46321-01	Artroplastia articulatiei metacarpofalangiene, 5 sau mai multe articulatii
45496-00	Revizia deschisa a lamboului tisular liber	46324-00	Artroplastia osului carpian
45497-00	Revizia completa a lamboului tisular liber prin liposuctie	46330-00	Repararea de ligament sau capsula a articulatiei interfalangiene
45498-00	Revizia lamboului tisular liber prin liposuctie, prima etapa	46330-01	Repararea de ligament sau capsula a articulatiei metacarpofalangiene
45499-00	Revizia lamboului tisular liber prin liposuctie, etapa a 2-a	46333-00	Repararea de ligament sau capsula a articulatiei interfalangiene cu grefa de tesut liber sau implant
45563-00	Lambou insular cu pedicul vascular	46333-01	Repararea de ligament sau capsula a articulatiei metacarpofalangiene cu grefa de tesut liber sau implant
45563-01	Lambou insular cu pedicul neurovascular	46345-00	Reconstructia articulatiei radio-ulnare distale
45566-00	Insertia expander-ului tisular	46366-00	Fasciotomia subcutanata pentru maladia Dupuytren
45572-00	Insertia intraoperatorie a unui expander tisular	46408-00	Reconstructia tendonului mainii cu grefa de tendon
45575-00	Grefa fasciala pentru paralizia de nerv facial	46411-00	Reconstructia tendonului flexor trohlear al mainii cu grefa de tendon
45578-00	Transfer muscular pentru paralizia de nerv facial	46414-00	Insertia protezei de tendon artificial al mainii
45581-00	Excizia tesutului pentru paralizia de nerv facial	46417-00	Transferul de tendon al mainii
45581-01	Excizia tesutului pentru paralizia de nerv facial cu suspensie	46438-00	Fixarea inchisa a degetului "in ciocan"
46306-00	Artroplastia interpozitionala a articulatiei interfalangiene	46441-00	Repararea deschisa a degetului "in ciocan"
46306-01	Artroplastia interpozitionala a articulatiei metacarpofalangiene	46442-00	Reducerea deschisa de fracturii intra-articulare a degetului "in ciocan"
46307-00	Artroplastia cu placa volara a articulatiei interfalangiene a mainii	46444-00	Reconstructia deformarii in butoniera
46307-01	Artroplastia cu placa volara a articulatiei metacarpofalangiene	46447-00	Reconstructia deformarii in butoniera cu eliberarea contracturii articulare
46309-00	Artroplastia articulatiei interfalangiene a mainii, o articulatie	46507-00	Transpozitia de deget (raza) al mainii cu pedicul vascular
46309-01	Artroplastia articulatiei metacarpofalangiene, o articulatie	46510-00	Reducerea macrodactiliei
46312-00	Artroplastia articulatiei interfalangiene a mainii, 2 articulatii	47954-00	Repararea tendonului, neclasificata in alta parte
46312-01	Artroplastia articulatiei metacarpofalangiene, 2 articulatii	47957-00	Alungirea de tendon, neclasificata in alta parte
46315-00	Artroplastia articulatiei interfalangiene a mainii, 3 articulatii	47960-00	Tenotomia subcutanata, neclasificata in alta parte
46315-01	Artroplastia articulatiei metacarpofalangiene, 3 articulatii	47963-00	Tenotomia deschisa, neclasificata in alta parte
46318-00	Artroplastia articulatiei interfalangiene a mainii, 4 articulatii	47963-01	Tenoplastia, neclasificata in alta parte

47963-02	Repararea de tendon al mainii, neclasificata altundeva	50215-00	Rezecția în bloc a tumorii maligne de parti moi afectand oasele lungi ale membrului superior, cu reconstructie intercalata folosind proteza
47966-00	Transferul de tendon sau ligament, neclasificata în alta parte	50215-01	Rezecția în bloc a tumorii maligne de parti moi afectand oasele lungi ale membrului superior, cu reconstructie intercalata folosind alogrefa
47966-01	Transfer muscular, neclasificat în alta parte		
47975-00	Fasciotomia de decompresie a antebratului pentru sindromul de compartiment acut	50215-02	Rezecția în bloc a tumorii maligne de parti moi afectand oasele lungi ale membrului superior, cu reconstructie intercalata folosind autogrefa
47975-01	Fasciotomia decompresiva a gambei pentru sindromul de compartiment acut	50215-03	Rezecția în bloc a tumorii maligne de parti moi afectand oasele lungi ale membrului inferior, cu reconstructie intercalata folosind proteza
47978-00	Fasciotomia de decompresie a antebratului pentru sindromul de compartiment cronic	50215-04	Rezecția în bloc a tumorii maligne de parti moi afectand oasele lungi ale membrului inferior, cu reconstructie intercalata folosind alogrefa
47978-01	Fasciotomia decompresiva a gambei pentru sindromul de compartiment cronic		
47981-00	Fasciotomia de decompresie a antebratului	50215-05	Rezecția în bloc a tumorii maligne de parti moi afectand oasele lungi ale membrului inferior, cu reconstructie intercalata folosind autogrefa
47981-01	Fasciotomia decompresiva a gambei		
47981-02	Fasciotomia de decompresie a mainii	50221-00	Rezecția în bloc a tumorii de parti moi profunde cu interesarea pelvisului
49215-00	Reconstructia articulatiei mainii	50221-01	Rezecția în bloc a tumorii de parti moi profunde cu interesarea sacrului
49503-03	Transfer de tendon/ligament de genunchi, neclasificata în alta parte	50221-02	Rezecția în bloc a tumorii de parti moi profunde cu interesarea coloanei vertebrale
49718-00	Alte interventii reparatorii ale tendonului articulatiei gleznei	50221-03	Rezecția în bloc a tumorii de parti moi profunde implicand scapula
49724-00	Repararea secundara (întarziata) a tendonului achillian	50224-00	Rezecția în bloc a tumorii de parti moi profunde cu interesarea sacrului cu reconstructie folosind proteza
49724-01	Reconstructia tendonului achillian	50224-01	Rezecția în bloc a tumorii de parti moi profunde cu interesarea sacrului cu reconstructie folosind alogrefa
49727-00	Alungirea tendonului achillian	50224-02	Rezecția în bloc a tumorii de parti moi profunde cu interesarea sacrului cu reconstructie folosind autogrefa
49800-00	Repararea primara a tendonului flexor sau extensor al piciorului	50224-03	Rezecția în bloc a tumorii de parti moi profunde cu interesarea coloanei vertebrale cu reconstructie folosind proteza
49803-00	Repararea secundara a tendonului flexor sau extensor al piciorului	50224-04	Rezecția în bloc a tumorii de parti moi profunde cu interesarea coloanei vertebrale cu reconstructie folosind alogrefa
49806-00	Tenotomia subcutanata a piciorului	50224-05	Rezecția în bloc a tumorii de parti moi profunde cu interesarea coloanei vertebrale cu reconstructie folosind autogrefa
49809-00	Tenotomia deschisa a piciorului	50224-06	Rezecția în bloc a tumorii de parti moi profunde implicand scapula cu reconstructie folosind proteza
49809-01	Tenotomia deschisa a piciorului cu tenoplastie	50224-07	Rezecția în bloc a tumorii de parti moi profunde implicand scapula cu reconstructie folosind alogrefa
49812-00	Transferul de tendon sau ligament al piciorului		
49854-00	Fasciotomia plantara		
49866-00	Neurectomia piciorului		
50121-00	Transplantarea tendonului iliopsoasului la trohanterul mare		
50212-00	Rezecția în bloc a tumorii maligne de parti moi cu afectarea oaselor lungi ale membrului superior		
50212-01	Rezecția în bloc a tumorii maligne de parti moi cu afectarea oaselor lungi ale membrului inferior		

50224-08	Rezectia in bloc a tumorii de parti moi profunde implicand scapula cu reconstructie folosind autogrefa	90015-00	Alta simpatectomie chirurgicala, reinterventie
		90016-00	Alte proceduri diagnostice asupra nervilor
50224-09	Rezectia in bloc a tumorii de parti moi profunde cu interesarea pelvisului cu reconstructie folosind proteza	90016-01	Alta procedura asupra nervilor
		90021-00	Rizotomia altui nerv intracranian
50224-10	Rezectia in bloc a tumorii de parti moi profunde cu interesarea pelvisului cu reconstructie folosind alogrefa	90049-00	Timectomia mediastinoscopica
		90085-00	Alte corectii ale pleoapei
50224-11	Rezectia in bloc a tumorii de parti moi profunde cu interesarea pelvisului cu reconstructie folosind autogrefa	90091-00	Cantotomia
		90213-03	Reconstructia altor artere prin interpozitia unui grefon
50339-00	Transferul lateral al tendonului muschiului tibial anterior	90542-00	Alta interventie reparatorie asupra incheieturii mainii
50342-00	Transferul tendonului muschiului tibial posterior prin membrana interosoasa pe fata anterioara sau posterioara a piciorului	90547-00	Repararea de muschi sau fascie a mainii, neclasificata in alta parte
50345-00	Corectarea deformarii in hiperextensie a degetului piciorului	90548-00	Alte proceduri plastice asupra mainii
		90567-00	Fasciotomia pentru ischemia membrului superior
50357-00	Transfer de tendon muschi drept femural	90567-01	Fasciotomia pentru ischemia membrului inferior
50357-01	Transfer de tendon muschi ischiogambier medial	90568-02	Incizia partilor moi, neclasificata in alta parte
50357-02	Transfer de tendon muschi ischiogambier lateral	90575-00	Excizia de parti moi, neclasificata in alta parte
50360-00	Transfer combinat de tendon muschi ischiogambier lateral si medial	90577-00	Prelevarea de muschi sau fascie pentru grefa
50387-00	Transferul tendonului iliopsoasului la trohanterul mare	90578-00	Prelevarea de tendon pentru grefa
		90583-00	Grefa de tendon, neclasificata in alta parte
50387-01	Transferul musculaturii abdominale la trohanterul mare	90583-01	Grefa musculara , neclasificata in alta parte
50387-02	Transferul aductorilor la ischion	90584-00	Transpozitia de tendon, neclasificata in alta parte
50402-00	Eliberarea muschiului sternocleidomastoidian	90584-01	Reatasare de tendon, neclasificata in alta parte
52141-00	Intreruperea arterei mandibulare	90585-00	Reatasarea muschiului, neclasificata in alta parte
52141-01	Intreruperea arterei faciale	90586-00	Alte proceduri plastice asupra muschilor, neclasificate in alta parte
52141-02	Intreruperea arterei linguale	90590-00	Reconstructia de tendon cu scripete, neclasificata in alta parte
52141-03	Intreruperea venei faciale		
52141-04	Intreruperea venei linguale	90665-00	Debridarea excizionala a tegumentului si tesutului subcutanat
52141-05	Intreruperea venei mandibulare	90669-00	Excizia tegumentului pentru grefa
52626-00	Marirea marginii alveolare prin insertia de extensor tisular	90670-00	Alogrefa
90012-00	Implantarea neurostimulatorului periferic	90671-00	Xenogrefa
90012-01	Indepartarea neurostimulatorului periferic	90672-00	Grefa tegumentara sintetica
90013-00	Biopsia de nerv	90764-00	Brahiterapia intracavitara cu doza mica
90014-00	Alta simpatectomie chirurgicala	90764-01	Brahiterapia intracavitara cu doza mare

ADRG B40 Plasmafereza cu boli neurologice

Proceduri in tabelul TAB-B40-1

DRG B40Z Plasmafereza cu boli neurologice

Proceduri (TAB-B40-1)

13750-00‡ Plasmafereza terapeutica

ADRG B41 Monitorizare telemetrica EEG

Proceduri in tabelul TAB-B41-1

DRG B41Z Monitorizare telemetrica EEG

Proceduri (TAB-B41-1)

92011-00‡ Monitorizarea electroencefalografica [EEG]
video si radiotelemetrica

ADRG B60 Paraplegie/tetraplegie stabilita cu sau fara proceduri in sala de operatii

Nota: ADRG B60, DRG-urile B60A si B60B sunt incluse in Pre-CMD.

ADRG B61 Afectiuni ale maduvei spinarii cu sau fara proceduri in sala de operatii

Diagnostiche in tabelul TAB-B61-1

DRG B61A Afectiuni ale maduvei spinarii cu sau fara proceduri in sala de operatii cu CC catastrofale sau severe

PCCL >2

DRG B61B Afectiuni ale maduvei spinarii cu sau fara proceduri in sala de operatii fara CC catastrofale sau severe

Diagnostiche principale (TAB-B61-1)

G32.0	Degenerescenta combinata subacuta a maduvei spinarii in boli clasificate altundeva	S14.12	Sindrom central de leziune medulara la nivelul maduvei spinarii cervicale (sindrom incomplet de leziune medulara)
G95.1	Mielopatii vasculare	S14.13	Alt sindrom de leziune medulara incompleta a maduvei spinarii cervicale
G95.2	Compresiune maduvei, nespecificata	S14.70	Leziune functionala a maduvei spinarii, nivel cervical nespecificat
G95.8	Alte afectiuni specificate ale maduvei spinarii	S14.71	Leziune functionala a maduvei spinarii, C1
G95.9	Afectiune a maduvei spinarii, nespecificata	S14.72	Leziune functionala a maduvei spinarii, C2
G99.2	Mielopatia in boli clasificate altundeva	S14.73	Leziune functionala a maduvei spinarii, C3
S14.0	Comotie si edem ale maduvei spinarii cervicale	S14.74	Leziune functionala a maduvei spinarii, C4
S14.10	Leziune a maduvei spinarii cervicale, nespecificata	S14.75	Leziune functionala a maduvei spinarii, C5
S14.11	Leziune completa a maduvei spinarii cervicale		

S14.76	Leziune functionala a maduvei spinarii, C6	S34.0	Comotie si edem al maduvei spinarii lombare [conus medullaris]
S14.77	Leziune functionala a maduvei spinarii, C7	S34.1	Alta leziune a maduvei spinarii lombare [conus medullaris]
S14.78	Leziune functionala a maduvei spinarii, C8	S34.3	Leziune a cozii de cal
S24.0	Comotie si edem al maduvei spinarii toracice	S34.70	Leziune functionala a maduvei spinarii, nivel lombar nespecificat
S24.10	Leziune a maduvei spinarii toracice nespecificata	S34.71	Leziune functionala a maduvei spinarii, L1
S24.11	Leziune completa a maduvei spinarii toracice	S34.72	Leziune functionala a maduvei spinarii, L2
S24.12	Sindrom al leziunii incomplete a maduvei spinarii toracice	S34.73	Leziune functionala a maduvei spinarii, L3
S24.70	Leziune functionala a maduvei spinarii, nivel toracic nespecificat	S34.74	Leziune functionala a maduvei spinarii, L4
S24.71	Leziune functionala a maduvei spinarii, T1	S34.75	Leziune functionala a maduvei spinarii, L5
S24.72	Leziune functionala a maduvei spinarii, T2/T3	S34.76	Leziune functionala a maduvei spinarii, sacrum
S24.73	Leziune functionala a maduvei spinarii, T4/T5	T06.0	Leziuni ale creierului si nervilor cranieni cu leziuni ale nervilor si maduvei spinarii la nivelul gatului
S24.74	Leziune functionala a maduvei spinarii, T6/T7	T06.1	Leziuni ale nervilor si maduvei spinarii implicand alte regiuni multiple ale corpului
S24.75	Leziune functionala a maduvei spinarii, T8/T9	T09.3	Leziune a maduvei spinarii, nivel nespecificat
S24.76	Leziune functionala a maduvei spinarii, T10/T11		
S24.77	Leziune functionala a maduvei spinarii, T12		

ADRG B62

Internare pentru afereza

Diagnostiche principale in tabelul TAB-B62-1

DRG B62Z

Internare pentru afereza

Diagnostiche principale (TAB-B62-1)

Z51.81 Afereza

ADRG B63

Dementa si alte tulburari cronice ale functiei cerebrale

Diagnostiche principale in tabelul TAB-B63-1

DRG B63Z

Dementa si alte tulburari cronice ale functiei cerebrale

Diagnostiche principale (TAB-B63-1)

F00.0	Dementa in boala Alzheimer, cu debut precoce	F01.0	Dementa vasculara cu debut acut
F00.1	Dementa in boala Alzheimer, cu debut tardiv	F01.1	Dementa vasculara prin infarcte multiple
F00.2	Dementa in boala Alzheimer, forma atipica sau mixta	F01.2	Dementa vasculara subcorticala
F00.9	Dementa in boala Alzheimer, nespecificata	F01.3	Dementa vasculara mixta, corticala si subcorticala
		F01.8	Alte forme de dementa vasculara

F01.9	Dementa vasculara, nespecificata	F09	Tulburare mentala organica sau simptomatica, nespecificata
F02.0	Dementa in boala Pick	F10.6	Tulburari mentale si de comportament datorite folosirii alcoolului, sindromul amnezic
F02.1	Dementa in boala Creutzfeldt-Jakob	G30.0	Boala Alzheimer cu debut precoce
F02.2	Dementa in boala Huntington	G30.1	Boala Alzheimer cu debut tardiv
F02.3	Dementa in boala Parkinson	G30.8	Alte forme de boala Alzheimer
F02.4	Dementa in boala cu virusul imunodeficientei umane [HIV]	G30.9	Boala Alzheimer, nespecificata
F02.8	Dementa in alte boli clasificate altundeva	G31.0	Atrofia cerebrala circumscrisa
F03	Dementa nespecificata	I69.0	Sechelele hemoragiei subarahnoida
F04.03	Amnezia post-traumatica, durata de ≥ 14 zile	I69.1	Sechelele hemoragiei intracerebrale
F04.9	Sindromul amnezic, nespecificat	I69.2	Sechelele altor hemoragii intracraniene netraumatice
F05.1	Delir supraadaugat unei demente	I69.3	Sechelele infarctului cerebral
F06.8	Alte tulburari mentale specificate datorite unei vatamari si disfunctii cerebrale si unei boli fizice	I69.4	Sechelele ictusului, nespecificat ca hemoragie sau infarct
F06.9	Tulburare mentala nespecificata, datorita vatamarii si disfunctiei cerebrale si a unei boli psihice	I69.8	Sechelele altor boli cerebrovasculare si nespecificate
F07.0	Tulburare organica de personalitate	R54	Senilitate
F07.1	Sindrom postencefalitic		
F07.8	Alte tulburari organice de personalitate si de comportament datorite unei boli, vatamari si disfunctii cerebrale		

ADRG B64 Delir

Diagnostiche in tabelul TAB-B64-1

DRG B64A Delir cu CC catastrofale

PCCL >3

DRG B64B Delir fara CC catastrofale

Diagnostiche principale (TAB-B64-1)

F04.00	Amnezia post-traumatica, nespecificata	F06.0	Halucinoza organica
F04.01	Amnezia post-traumatica, durata de < 24 de ore	F06.1	Tulburare catatonica organica
F04.02	Amnezia post-traumatica, durata de ≥ 24 de ore si < 14 zile	F06.2	Tulburare deliranta [de alura schizofrenica] organica
F05.0	Delir nesupraadaugat unei demente, descrisa ca atare	F06.3	Tulburari ale dispozitiei [afective] organice
F05.8	Alte forme de delir	F06.4	Tulburari anxioase organice
F05.9	Delir nespecificat	F06.5	Tulburari dissociative organice
		F06.6	Tulburare organica labila [astenica] emotional

F06.7	Tulburari cognitive usoare	R41.0	Dezorientare, nespecificata
F07.9	Tulburare organica de personalitate si comportament datorita unei boli, vatamari si disfunctii cerebrale, nespecificata		

ADRG B65 Paralizie cerebrala

Diagnostiche principale in tabelul TAB-B65-1

DRG B65Z Paralizie cerebrala

Diagnostiche principale (TAB-B65-1)

G80.00	Paralizia cerebrala spastica, nespecificata	G80.3	Paralizia cerebrala dischinetica
G80.01	Paralizia cerebrala spastica diplegica	G80.4	Paralizia cerebrala ataxica
G80.02	Paralizia cerebrala spastica hemiplegica	G80.8	Alte paralizii cerebrale
G80.03	Paralizia cerebrala spastica cvadriplegica	G80.9	Paralizia cerebrala, nespecificata
G80.09	Alte paralizii cerebrale spastice	G83.0	Diplegia membrelor superioare

ADRG Tumori ale sistemului nervos

Diagnostiche principale in tabelul TAB-B66-1

DRG B66A Tumori ale sistemului nervos cu CC catastrofale sau severe

PCCL >2

DRG B66B Tumori ale sistemului nervos fara CC catastrofale sau severe

Diagnostiche principale (TAB-B66-1)

C70.0	Tumora maligna meninge cerebral	C71.9	Tumora maligna creier, nespecificat
C70.1	Tumora maligna meninge rahidian	C72.0	Tumora maligna maduva spinarii
C70.9	Tumora maligna meninge, nespecificat	C72.1	Tumora maligna coada de cal
C71.0	Tumora maligna creier, exceptand lobii si ventriculii	C72.2	Tumora maligna nervul olfactiv
C71.1	Tumora maligna lob frontal	C72.3	Tumora maligna nervul optic
C71.2	Tumora maligna lob temporal	C72.4	Tumora maligna nervul auditiv
C71.3	Tumora maligna lob parietal	C72.5	Tumora maligna nervi cranieni, altii si nespecificati
C71.4	Tumora maligna lob occipital	C72.8	Tumora maligna leziune depasind sistemul nervos central
C71.5	Tumora maligna ventricul cerebral	C72.9	Tumora maligna sistem nervos central, nespecificat
C71.6	Tumora maligna cerebel	C75.3	Tumora maligna glanda pineala (epifiza)
C71.7	Tumora maligna trunchiul cerebral	C75.4	Tumora maligna corpuscul carotidian
C71.8	Tumora maligna leziune depasind creierul		

C75.5	Tumora maligna glomus aortic si alti paraganglioni	D42.0	Tumora meninge cerebral cu evolutie imprezibila si necunoscuta
C79.3	Tumora maligna secundara a creierului si meningelor cerebrale	D42.1	Tumora meninge rahidian cu evolutie imprezibila si necunoscuta
C79.4	Tumora maligna secundara a altor parti si nespecificate din sistemul nervos	D42.9	Tumora meninge cu evolutie imprezibila si necunoscuta, fara precizare
D32.0	Tumora benigna meninge cerebral	D43.0	Tumora creier, supratentorial cu evolutie imprezibila si necunoscuta
D32.1	Tumora benigna meninge rahidian	D43.1	Tumora creier, infratentorial cu evolutie imprezibila si necunoscuta
D32.9	Tumora benigna meninge, fara precizare	D43.2	Tumora creier, fara precizare cu evolutie imprezibila si necunoscuta
D33.0	Tumora benigna creier, supratentorial	D43.3	Tumora nervi cranieni cu evolutie imprezibila si necunoscuta
D33.1	Tumora benigna creier, infratentorial	D43.4	Tumora maduva spinarii cu evolutie imprezibila si necunoscuta
D33.2	Tumora benigna creier, fara precizare	D43.7	Tumora cu evolutie imprezibila si necunoscuta alte localizari pe sistemul nervos central
D33.3	Tumora benigna nervii cranieni	D43.9	Tumora sistem nervos central cu evolutie imprezibila si necunoscuta, fara precizare
D33.4	Tumora benigna maduva spinarii	D44.5	Tumora epifiza cu evolutie imprezibila si necunoscuta
D33.7	Tumora benigna alte locuri precizate ale sistemului nervos central	D44.6	Tumora corpuscul carotidian cu evolutie imprezibila si necunoscuta
D33.9	Tumora benigna sistem nervos central, fara precizare	D44.7	Tumora glomus aortic si alti paraganglioni cu evolutie imprezibila si necunoscuta
D35.4	Tumora benigna epifiza		
D35.5	Tumora benigna corpuscul carotidian		
D35.6	Tumora benigna glomus aortic si alti paraganglioni		
D36.1	Tumora benigna nervi periferici si ai sistemului nervos autonom		

ADRG B67

Tulburari degenerative ale sistemului nervos

Diagnostiche principale in tabelul TAB-B67-1

DRG B67A

Tulburari degenerative ale sistemului nervos cu CC catastrofale sau severe

PCCL >2

DRG B67B

Tulburari degenerative ale sistemului nervos varsta >59 ani fara CC catastrofale sau severe

DRG B67C

Tulburari degenerative ale sistemului nervos varsta >60 ani fara CC catastrofale sau severe

Diagnostiche principale (TAB-B67-1)

A52.1	Sifilis nervos simptomatic	A81.1	Panencefalita sclerozanta subacuta
A52.3	Sifilis nervos, nespecificat	A81.2	Leucoencefalopatia multifocala progresiva
A81.0	Boala Creutzfeldt-Jakob	A81.8	Alte infectii cu virusi atipici ale sistemului nervos central

A81.9	Infectia cu virus atipic a sistemului nervos central, nespecificata	G24.2	Distonia idiopatica nonfamiliara
E75.0	Gangliosidoza GM2	G25.4	Coreea provocata medicamentos
E75.1	Alta gangliosidoza	G25.5	Alte categorii de coree
E75.2	Alta sfingolipidoza	G25.8	Alte tulburari extrapiramidale si de motricitate specificate
E75.4	Lipofuscinoza cu ceroide neuronale	G25.9	Tulburari extrapiramidale si de motricitate, nespecificate
F84.2	Sindrom Rett	G26	Tulburari extrapiramidale si de motricitate in boli clasificate altundeva
G10	Boala Huntington	G31.2	Degenerescenta sistemului nervos datorita alcoolului
G12.0	Atrofia musculara spinala infantila, tip I	G31.8	Alte afectiuni degenerative specificate ale sistemului nervos
G12.1	Alte atrofii musculare spinale ereditare	G31.9	Afectiuni degenerative ale sistemului nervos, nespecificate
G12.2	Bolile neuronului motor	G32.8	Alte tulburari degenerative specificate ale sistemului nervos in boli clasificate altundeva
G12.8	Alte atrofii musculare spinale si sindroame inrudite	G70.0	Miastenia gravis
G12.9	Atrofia musculara spinala, nespecificata	G70.2	Miastenia congenitala si evolutiva
G13.2	Atrofii sistemice afectand in principal sistemul nervos central in mixedem	G71.0	Distrofia musculara
G13.8	Atrofii sistemice afectand in principal sistemul nervos central in alte boli clasificate altundeva	G71.2	Miopatii congenitale
G20	Boala Parkinson	G71.3	Miopatia mitocondriala, neclasificata altundeva
G21.0	Sindrom malign dupa neuroleptice	G71.8	Alte afectiuni musculare primare
G21.1	Alte parkinsonisme secundare provocate medicamentos	G71.9	Afectiuni musculare primare, nespecificate
G21.2	Parkinsonism secundar datorit altor agenti externi	G72.3	Paralizii periodice
G21.3	Parkinsonism postencefalitic	G72.4	Miopatia inflamatorie, neclasificata altundeva
G21.8	Alte parkinsonisme secundare	G72.8	Alte miopatii specificate
G21.9	Parkinsonism secundar, nespecificat	G73.0	Sindrom miastenic in bolile endocrine
G22	Parkinsonism in boli clasificate altundeva	G73.1	Sindromul Lambert-Eaton
G23.0	Boala Hallervorden-Spatz	G73.2	Alte sindroame miastenice in bolile neoplazice
G23.1	Oftalmoplegia supranucleara progresiva	G73.3	Sindromul miastenic in alte boli clasificate altundeva
G23.2	Degenerescenta striato-nigrica [G81.0	Hemiplegia flasca
G23.8	Alte boli degenerative specificate ale ganglionilor bazali	G81.1	Hemiplegia spastica
G23.9	Boala degenerativa a ganglionilor bazali, nespecificata	G81.9	Hemiplegia, nespecificata
G24.0	Distonia provocata medicamentos	G83.8	Alte sindroame paralitice specificate
G24.1	Distonia idiopatica familiala	G90.3	Degenerescenta multisistemica

G91.0	Hidrocefalia comunicanta	G94.1	Hidrocefalia in bolile neoplazice clasificate altundeva
G91.1	Hidrocefalia obstructiva	G94.2	Hidrocefalia in alte boli clasificate altundeva
G91.2	Hidrocefalia cu presiune normala	G95.0	Siringomielia si siringobulbia
G91.3	Hidrocefalia post-traumatica, nespecificata	H58.0	Anomalii functionale ale pupilei in boli clasificate altundeva
G91.8	Alte hidrocefalii	I67.3	Leucoencefalopatie vasculara progresiva
G91.9	Hidrocefalia, nespecificata	P94.0	Miastenia gravis tranzitorie neonatala
G93.1	Leziune cerebrala anoxica, neclasificata altundeva		
G94.0	Hidrocefalia in bolile infectioase si parazitare clasificate altundeva		

ADRG B68

Scleroza multipla si ataxie de origine cerebeloasa

Diagnostiche principale in tabelul TAB-B68-1

DRG B68A

Scleroza multipla si ataxie de origine cerebeloasa cu CC

PCCL >1

DRG B68B

Scleroza multipla si ataxie de origine cerebeloasa fara CC

Diagnostiche principale (TAB B68-1)

G11.0	Ataxia congenitala neprogresiva	G36.9	Demielinizari acute diseminate, nespecificate
G11.1	Ataxia cerebeloasa cu debut precoce	G37.0	Scleroza difuza
G11.2	Ataxia cerebeloasa tardiva	G37.1	Demielinizarea centrala a corpului calos
G11.3	Ataxia cerebeloasa cu defect de reparatie a AND	G37.2	Mielinoliza centrala pontina
G11.4	Paraplegia spastica ereditara	G37.3	Mielita transversa acuta in bolile demielinizante ale sistemului nervos central
G11.8	Alte ataxii ereditare	G37.4	Mielita necrozanta subacuta
G11.9	Ataxia ereditara, nespecificata	G37.5	Scleroza concentrica [Baló]
G35	Scleroza multipla	G37.8	Alte boli demielinizante specificate ale sistemului nervos central
G36.0	Neuromielita optica [Devic]	G37.9	Boli demielinizate ale sistemului nervos central, nespecificate
G36.1	Leucoencefalita hemoragica acuta si subacuta [Hurst]		
G36.8	Alte demielinizari acute diseminate specificate		

ADRG B69 AIT si ocluzie precebrala

Diagnostiche principale in tabelul TAB-B69-1

DRG B69A AIT si ocluzie precebrala cu CC catastrofale sau severe

PCCL >2

DRG B69B AIT si ocluzie precebrala fara CC catastrofale sau severe

Diagnostiche principale (TAB-B69-1)

G45.0	Sindrom vertebro-bazilar	I65.0	Ocluzia si stenoza arterei vertebrale
G45.1	Sindrom carotidian (emisferic)	I65.1	Ocluzia si stenoza arterei bazilare
G45.2	Atac ischemic tranzitoriu al teritoriilor arteriale precerebrale multiple si bilaterale	I65.2	Ocluzia si stenoza arterei carotide
G45.8	Alte atacuri ischemice cerebrale tranzitorii si sindroame inrudite	I65.3	Ocluzia si stenoza multiplelor artere precerebrale bilaterale
G45.9	Atac ischemic cerebral tranzitoriu, nespecificat	I65.8	Ocluzia si stenoza altor artere precerebrale
G46.0	Sindromul arterei cerebrale mijlocii	I65.9	Ocluzia si stenoza unei arterei precerebrale nespecificata
G46.1	Sindromul arterei cerebrale anterioara	I66.3	Ocluzia si stenoza arterelor cerebeloase
G46.2	Sindromul arterei cerebrale posterioara		

ADRG B70 Accident vascular cerebral

Diagnostiche principale in tabelul TAB-B70-1

DRG B70A Accident vascular cerebral cu CC catastrofale

[Durata de spitalizare >.4 sau modul de separare altul decat (deces (08) sau externare/transfer la un spital de boli acute (01))] si PCCL >3

DRG B70B Accident vascular cerebral cu CC severe

[Durata de spitalizare >.4 sau modul de separare altul decat (deces (08) sau externare/transfer la un spital de boli acute (01))] si PCCL >2

DRG B70C Accident vascular cerebral fara CC catastrofale sau severe

[Durata de spitalizare >.4 sau modul de separare altul decat (deces (08) sau externare/transfer la un spital de boli acute (01))]

DRG B70D Accident vascular cerebral, decedat sau transferat <5 zile

Diagnostiche principale (TAB-B70-1)

G13.1	Alte atrofii sistemice afectand in principal sistemul nervos central in boli tumorale	G46.5	Sindrom lacunar motor pur
G45.4	Amnezia globala tranzitorie	G46.6	Sindrom lacunar senzitiv pur
G46.3	Sindroame vasculare de trunchi cerebral	G46.7	Alte sindroame lacunare
G46.4	Sindrom cerebelos vascular	G46.8	Alte sindroame vasculare cerebrale in bolile cerebro-vasculare

I60.0	Hemoragia subarahnoida de la sifonul si bifurcatia carotidei	I63.0	Infarctul cerebral datorita trombozei arterelor precerebrale
I60.1	Hemoragia subarahnoida de la artera cerebrala medie	I63.1	Infarctul cerebral datorita emboliei arterelor precerebrale
I60.2	Hemoragia subarahnoida de la artera comunicanta anterioara	I63.2	Infarctul cerebral datorita ocluziei sau stenozei nespecificate ale arterelor precerebrale
I60.3	Hemoragia subarahnoida de la artera comunicanta posterioara	I63.3	Infarctul cerebral datorita trombozei arterelor cerebrale
I60.4	Hemoragia subarahnoida de la artera bazilara	I63.4	Infarctul cerebral datorita emboliei arterelor cerebrale
I60.5	Hemoragia subarahnoida de la artera vertebrala	I63.5	Infarctul cerebral datorita ocluziei sau stenozei nespecificate ale arterelor cerebrale
I60.6	Hemoragia subarahnoida de la alte artere intracraniene	I63.8	Alte infarcturi cerebrale
I60.7	Hemoragia subarahnoida de la artere intracraniene, nespecificate	I63.9	Infarctul cerebral, nespecificat
I60.8	Alte hemoragii subarahnoidale	I64	Ictus, nespecificat ca hemoragic sau ca infarct
I60.9	Hemoragia subarahnoida, nespecificata	I66.0	Ocluzia si stenoza arterei cerebrale medii
I61.0	Hemoragia intracerebrala in emisfere, subcorticala	I66.1	Ocluzia si stenoza arterei cerebrale anterioare
I61.1	Hemoragia intracerebrala in emisfere, corticala	I66.2	Ocluzia si stenoza arterei cerebrale posterioare
I61.2	Hemoragia intracerebrala in emisfere, nespecificata	I66.4	Ocluzia si stenoza arterelor cerebrale multiple si bilaterale
I61.3	Hemoragia intracerebrala in trunchiul cerebral	I66.8	Ocluzia si stenoza altor artere cerebrale
I61.4	Hemoragia intracerebrala in cerebel	I66.9	Ocluzia si stenoza arterelor cerebrale nespecificate
I61.5	Hemoragia intracerebrala, intraventriculara	I67.1	Anevrism cerebral, fara ruptura
I61.6	Hemoragia intracerebrala cu localizare multipla	I67.2	Ateroscleroza cerebrala
I61.8	Alte hemoragii intracerebrale	I67.8	Alte boli cerebrovasculare, specificate
I61.9	Hemoragia intracerebrala, nespecificata	I67.9	Boala cerebrovasculara, nespecificata
I62.0	Hemoragia subdurala (acuta) (netraumatica)	I68.8	Alte tulburari cerebrovasculare in bolile clasificate altundeva
I62.1	Hemoragia extradurala netraumatica		
I62.9	Hemoragia intracraniana (netraumatica), nespecificata		

ADRG B71

Tulburari ale nervilor cranieni si periferici

Diagnostice principale in tabelul TAB-B71-1

DRG B71A

Tulburari ale nervilor cranieni si periferici cu CC

PCCL >1

DRG B71B

Tulburari ale nervilor cranieni si periferici fara CC

Diagnostice principale (TAB-B71-1)

B06.0	Rubeola cu complicatii neurologice	E14.43	Diabet mellitus nespecificat cu neuropatie diabetica autonoma
E10.40	Diabet mellitus tip 1 cu neuropatie nespecificata	E14.49	Diabet mellitus nespecificat cu alte complicatii neurologice specificate
E10.41	Diabet mellitus tip 1 cu mononeuropatie diabetica	G50.0	Nevralgia de trigemen
E10.42	Diabet mellitus tip 1 cu polineuropatie diabetica	G50.1	Algia faciala atipica
E10.43	Diabet mellitus tip 1 cu neuropatie diabetica autonoma	G50.8	Alte afectiuni ale nervului trigemen
E10.49	Diabet mellitus tip 1 cu alte complicatii neurologice specificate	G50.9	Afectiune a nervului trigemen, nespecificata
E11.40	Diabet mellitus tip 2 cu neuropatie nespecificata	G51.0	Paralizia Bell
E11.41	Diabet mellitus tip 2 cu mononeuropatie diabetica	G51.1	Afectiunea ganglionului geniculat
E11.42	Diabet mellitus tip 2 cu polineuropatie diabetica	G51.2	Sindromul Melkersson
E11.43	Diabet mellitus tip 2 cu neuropatie diabetica autonoma	G51.3	Hemispasm facial clonic
E11.49	Diabet mellitus tip 2 cu alte complicatii neurologice specificate	G51.4	Miochimia faciala (clonii musculare segmentare)
E13.40	Alte forme specificate de diabet mellitus cu neuropatie nespecificata	G51.8	Alte afectiuni ale nervului facial
E13.41	Alte forme specificate de diabet mellitus cu mononeuropatie diabetica	G51.9	Afectiune a nervului facial, nespecificata
E13.42	Alte forme specificate de diabet mellitus cu polineuropatie diabetica	G52.0	Afectiunile nervului olfactiv
E13.43	Alte forme specificate de diabet mellitus cu neuropatie diabetica autonoma	G52.1	Afectiunile nervului glosio-faringian
E13.49	Alte forme specificate de diabet mellitus cu alte complicatii neurologice specificate	G52.2	Afectiunile nervului vag
E14.40	Diabet mellitus nespecificat cu neuropatie nespecificata	G52.3	Afectiunile nervului hipoglos
E14.41	Diabet mellitus nespecificat cu mononeuropatie diabetica	G52.7	Afectiunile mai multor nervi cranieni
E14.42	Diabet mellitus nespecificat cu polineuropatie diabetica	G52.8	Afectiunile altor nervi cranieni specificati
		G52.9	Afectiune a nervului cranian, nespecificata
		G53.0	Nevralgia post-zosteriana
		G53.1	Paralizia mai multor nervi cranieni in boli infectioase si parazitare clasificate altundeva
		G53.2	Paralizia mai multor nervi cranieni in sarcoidoza
		G53.3	Paralizia mai multor nervi cranieni in bolile neoplazice

G53.8	Alte afectiuni ale nervilor cranieni in alte boli clasificate altundeva	G57.4	Leziunea nervului sciatic popliteu median
G54.0	Afectiunile plexului brahial	G57.5	Sindromul canalului tarsian
G54.1	Afectiunile plexului lombosacral	G57.6	Leziunea nervului plantar
G54.2	Afectiunile radiculare cervicale, neclasificate altundeva	G57.8	Alte mononeuropatii ale membrului inferior
G54.3	Afectiunile radiculare toracice, neclasificate altundeva	G57.9	Mononeuropatia membrului inferior, nespecificata
G54.4	Afectiunile radiculare lombo-sacrale, neclasificate altundeva	G58.0	Neuropatia intercostala
G54.5	Nevralgia amiotrofica	G58.7	Mononevrita cu localizari multiple
G54.6	Sindromul dureros de "membru fantoma"	G58.8	Alte mononeuropatii specificate
G54.7	Sindromul de "membru fantoma" fara element dureros	G58.9	Mononeuropatia, nespecificata
G54.8	Alte afectiuni ale radacinilor si plexurilor nervoase	G59	Mononeuropatia in boli clasificate altundeva
G54.9	Afectiune a radacinilor si plexurilor nervoase, nespecificata	G60.0	Neuropatia ereditara motrice si senzoriala
G55.0	Compresiunea radacinilor si plexurilor nervoase in bolile tumorale	G60.2	Neuropatia asociata unei ataxii ereditare
G55.1	Compresiunea radacinilor si plexurilor nervoase in leziunile discurilor intervertebrale	G60.3	Neuropatia progresiva idiopatica
G55.2	Compresiunea radacinilor si plexurilor nervoase in spondiloza	G60.8	Alte neuropatii ereditare si idiopatic
G55.3	Compresiunea radacinilor si plexurilor nervoase in alte dorsopatii	G60.9	Neuropatia ereditara si idiopatica, nespecificata
G55.8	Compresiunea radacinilor si plexurilor nervoase in alte boli clasificate altundeva	G61.0	Sindromul Guillain-Barre
G56.0	Sindromul canalului carpian	G61.1	Neuropatia serica
G56.1	Alte leziuni ale nervului median	G61.8	Alte polineuropatii inflamatorii
G56.2	Leziunea nervului ulnar	G61.9	Polineuropatia inflamatorie, nespecificata
G56.3	Leziunea nervului radial	G62.0	Polineurita provocata medicamentos
G56.4	Cauzalgie	G62.1	Polineuropatia alcoolica
G56.8	Alte mononeuropatii ale membrului superior	G62.2	Polineuropatia datorita altor agenti toxici
G56.9	Mononeuropatia membrului superior, nespecificata	G62.8	Alte polineuropatii specificate
G57.0	Leziunea nervului sciatic	G62.9	Polineuropatia, nespecificata
G57.1	Meralgia parestezica	G63.0	Polineuropatia in boli infectioase si parazitare clasificate altundeva
G57.2	Leziunea nervului femural	G63.1	Polineuropatia in bolile neoplazice
G57.3	Leziunea nervului sciatic popliteu lateral	G63.3	Polineuropatia in bolile endocrine si metabolice
		G63.4	Polineuropatia in carenta nutritionala
		G63.5	Polineuropatia in afectiunile sistemice ale tesutului conjunctiv
		G63.6	Polinevrita in alte afectiuni osteo-articulare si ale muschilor
		G63.8	Polinevrita in alte boli clasificate altundeva
		G64	Alte tulburari ale sistemului nervos periferic

G70.1	Afectiuni neuro-musculare toxice	M79.28	Nevralgia si nevrita, nespecificate, altele
G70.8	Alte afectiuni neuro-musculare specificate	M79.29	Nevralgia si nevrita, nespecificate, localizare nespecificata
G70.9	Afectiune neuro-musculara, nespecificata	M89.00	Algoneurodistrofia, localizare multipla
G83.4	Sindromul cozii de cal	M89.01	Algoneurodistrofia, regiunea umarului
G90.0	Neuropatia autonoma periferica idiopatica	M89.02	Algoneurodistrofia, brat
G90.2	Sindromul Horner	M89.03	Algoneurodistrofia, antebrat
G90.8	Alte afectiuni ale sistemului nervos autonom	M89.04	Algoneurodistrofia, mana
G90.9	Afectiune a sistemului nervos autonom, nespecificata	M89.05	Algoneurodistrofia, regiune pelviana si coapsa
G99.0	Neuropatia autonoma in bolile endocrine si de metabolism	M89.06	Algoneurodistrofia, picior parte inferioara
G99.1	Alte afectiuni ale sistemului nervos autonom in alte boli clasificate altundeva	M89.07	Algoneurodistrofia, glezna si picior
M21.33	Pumn si picior "atarnat" (dobandit), antebrat	M89.08	Algoneurodistrofia, altele
M21.50	Mana si picior sub forma de maciuca sau in gheara (dobandit), localizari multiple	M89.09	Algoneurodistrofia, localizare nespecificata
M21.54	Mana si picior sub forma de maciuca sau in gheara (dobandit), mana	P11.3	Leziunea nervului facial datorita traumatismului la nastere
M50.1	Afectiune a discului cervical cu radiculopatie	P11.4	Leziunea altor nervi cranieni datorita traumatismului la nastere
M53.0	Sindrom cervico-cranian	P14.0	Paralizie Duchenne-Erb datorita traumatismului la nastere
M53.1	Sindrom cervico-brahial	P14.1	Paralizia Dejerine-Klumpke datorita traumatismului la nastere
M54.10	Radiculopatia, localizare multipla	P14.2	Paralizia nervului frenic datorita traumatismului la nastere
M54.11	Radiculopatia, regiune occipito-atlanto-axilara	P14.3	Alte leziuni ale plexului brahial datorita traumatismului la nastere
M54.12	Radiculopatia, regiune cervicala	P14.8	Leziunea altor parti ale sistemului nervos periferic datorita traumatismului la nastere
M54.13	Radiculopatia, regiune toracocervicala	P14.9	Leziunea sistemului nervos periferic datorita traumatismului la nastere, nespecificata
M54.19	Radiculopatia, localizare nespecificata	S04.1	Leziune a nervului oculo-motor
M79.20	Nevralgia si nevrita, nespecificate, localizare multipla	S04.2	Leziune a nervului trohlear
M79.21	Nevralgia si nevrita, nespecificate, regiunea umarului	S04.3	Leziune a nervului trigemen
M79.22	Nevralgia si nevrita, nespecificate, brat	S04.4	Leziune a nervului abducens
M79.23	Nevralgia si nevrita, nespecificate, antebrat	S04.5	Leziune a nervului facial
M79.24	Nevralgia si nevrita, nespecificate, mana	S04.7	Leziune a nervului accesoriu
M79.25	Nevralgia si nevrita, nespecificate, regiune pelviana si coapsa	S04.8	Leziune a altor nervi cranieni
M79.26	Nevralgia si nevrita, nespecificate, picior parte inferioara	S04.9	Leziune a unui nerv cranian nespecificat
M79.27	Nevralgia si nevrita, nespecificate, glezna si picior	S14.2	Leziune a radacinii nervoase a coloanei vertebrale cervicale

S14.3	Leziune a plexului brahial	S54.7	Leziune a mai multor nervi la nivelul antebratului
S14.4	Leziune a nervilor periferici ai gatului	S54.8	Leziune a altor nervi la nivelul antebratului
S14.5	Leziune a nervilor simpatici cervicali	S54.9	Leziune a unui nerv nespecificat la nivelul antebratului
S14.6	Leziune a altor nervi si nespecificati ai gatului	S64.0	Leziune a nervului ulnar la nivelul pumnului si mainii
S24.2	Leziune a unei radacini nervoase a coloanei vertebrale dorsale	S64.1	Leziune a nervului median la nivelul pumnului si mainii
S24.3	Leziune a nervilor periferici ai toracelui	S64.2	Leziune a nervului radial la nivelul pumnului si mainii
S24.4	Leziune a nervilor simpatici toracici	S64.3	Leziune a nervului digital al policelui
S24.5	Leziune a altor nervi toracici	S64.4	Leziune a nervului digital al altui deget
S24.6	Leziune a unui nerv nespecificat al toracelui	S64.7	Leziune a nervilor multipli la nivelul pumnului si mainii
S34.2	Leziune a radacini nervoase a coloanei vertebrale lombare si sacrate	S64.8	Leziune a altor nervi la nivelul pumnului si mainii
S34.4	Leziune a plexului lombo-sacrat	S64.9	Leziune a unui nerv nespecificat la nivelul pumnului si mainii
S34.5	Leziune a nervilor lombari, sacrati si simpatici pelvieni	S74.0	Leziune a nervului sciatic la nivelul soldului si coapsei
S34.6	Leziune a nervului (nervilor) periferic(i) al abdomenului, zonei inferioare a spatelui si pelvisului	S74.1	Leziune a nervului femural la nivelul soldului si coapsei
S34.8	Leziuni ale altor nervi si nespecificati la nivelul abdomenului, zonei inferioare a spatelui si pelvisului	S74.2	Leziune a nervului cutanat senzitiv la nivelul soldului si coapsei
S44.0	Leziune a nervului ulnar la nivelul treimii superioare a bratului	S74.7	Leziune a nervilor multipli la nivelul soldului si coapsei
S44.1	Leziune a nervului median la nivelul treimii superioare a bratului	S74.8	Leziune a altor nervi la nivelul soldului si coapsei
S44.2	Leziune a nervului radial la nivelul treimii superioare a bratului	S74.9	Leziune a unui nerv nespecificat la nivelul soldului si coapsei
S44.3	Leziune a nervului axilar	S84.0	Leziune a nervului tibial la nivelul partii inferioare a gambei
S44.4	Leziune a nervului musculo-cutanat	S84.1	Leziune a nervului peronier la nivelul partii inferioare a gambei
S44.5	Leziune a nervului cutanat senzitiv la nivelul umarului si treimii superioare a bratului	S84.2	Leziune a nervului cutanat sensitiv la nivelul partii inferioare a gambei
S44.7	Leziune a nervilor multipli la nivelul umarului si treimii superioare a bratului	S84.7	Leziune a nervilor multipli la nivelul partii inferioare a gambei
S44.8	Leziune a altor nervi la nivelul umarului si treimii superioare a bratului	S84.8	Leziune a altor nervi la nivelul partii inferioare a gambei
S44.9	Leziune a unui nerv nespecificat la nivelul umarului si treimii superioare a bratului	S84.9	Leziune a unui nerv nespecificat la nivelul partii inferioare a gambei
S54.0	Leziune a nervului ulnar la nivelul antebratului	S94.0	Leziune a nervului plantar lateral
S54.1	Leziune a nervului median la nivelul antebratului		
S54.2	Leziune a nervului radial la nivelul antebratului		
S54.3	Leziune a nervului senzitiv cutanat la nivelul antebratului		

S94.1	Leziune a nervului plantar medial	T06.2	Leziuni ale nervilor implicand regiuni multiple ale regiunilor corpului
S94.2	Leziune a nervului peronier profund la nivelul gleznei si piciorului	T09.4	Leziune a unui nerv, radacina nervoasa si a plexului rahidian al trunchiului nespecificate
S94.3	Leziune a nervului cutanat senzitiv la nivelul gleznei si piciorului	T11.3	Leziune a unui nerv nespecificat al membrului superior, nivel nespecificat
S94.7	Leziune a multiplilor nervi de la nivelul gleznei si piciorului	T13.3	Leziune a unui nerv nespecificat al membrului inferior, nivel nespecificat
S94.8	Leziune a altor nervi la nivelul gleznei si piciorului	T14.4	Leziune a unui nerv (nervi) a unei regiuni nespecificate a corpului
S94.9	Leziune a unui nerv nespecificat la nivelul gleznei si piciorului		

ADRГ B72 **Infectii ale sistemului nervos cu exceptia meningitei virale**

Diagnostiche principale in tabelul TAB-B72-1

DRГ B72A **Infectii ale sistemului nervos cu exceptia meningitei virale cu CC catastrofale sau severe**

PCCL >2

DRГ B72B **Infectii ale sistemului nervos cu exceptia meningitei virale fara CC catastrofale sau severe**

Diagnostiche principale (TAB-B72-1)

A06.6	Abcesul amibian al creierului	A82.1	Rabia citadina
A17.0	Meningita tuberculoasa	A82.9	Rabia, nespecificata
A17.1	Tuberculomul meningeal	A83.0	Encefalita japoneza
A17.8	Alte forme de tuberculoza a sistemului nervos	A83.1	Encefalita ecvina occidentala
A17.9	Tuberculoza sistemului nervos, nespecificata	A83.2	Encefalita ecvina orientala
A27.8	Alte forme de leptospiroza	A83.3	Encefalita de Saint-Louis
A39.0	Meningita meningococica	A83.4	Encefalita australiana
A50.4	Sifilis congenital nervos tardiv (neuro-sisifilis juvenil)	A83.5	Encefalita de California
A52.2	Sifilis nervos asimptomatic	A83.6	Boala virotica Rocio
A80.0	Poliomielita paralitica acuta, asociata virusului vaccinal	A83.8	Alte encefalite virale transmise de tantari
A80.1	Poliomielita paralitica acuta, cu virus salbatic importat	A83.9	Encefalita virala transmisa de tantari, nespecificata
A80.2	Poliomielita paralitica acuta, cu virus salbatic indigen	A84.0	Encefalita de taiga transmisa de capuse [encefalita primavara-vara rusa]
A80.3	Poliomielita paralitica acuta, alte si nespecificate	A84.1	Encefalita Europei centrale, transmisa de capuse
A80.9	Poliomielita acuta, nespecificata	A84.8	Alte encefalite cu virus transmis de capuse
A82.0	Rabia de padure	A84.9	Encefalita cu virus transmis de capuse, nespecificata
		A85.0	Encefalita cu enterovirus

A85.1	Encefalita cu adenovirus	G01	Meningita in bolile bacteriene clasificate altundeva
A85.2	Encefalita cu virus transmis de artropode, nespecificata	G02.0	Meningita in boli virale clasate la alte locuri
A85.8	Alte encefalite virale specificate	G02.1	Meningita in micoze
A86	Encefalita virala, nespecificata	G02.8	Meningita in alte boli infectioase si parazitare specificate clasificate altundeva
A88.0	Febra exantematoasa cu enterovirus [exantemul de Boston]	G03.0	Meningita cu nonpiogenica
A88.8	Alte infectii virale specificate ale sistemului nervos central	G03.1	Meningita cronica
A89	Infectiile virale ale sistemului nervos central, nespecificate	G03.2	Meningita benigna recurenta [Mollaret]
A92.2	Febra ecvina de Venezuela	G03.8	Meningita datorita altor cauze specificate
B00.4	Encefalita cu virusul herpetic	G03.9	Meningita, nespecificata
B01.1	Encefalita variceloasa	G04.0	Encefalita acuta diseminata
B02.0	Encefalita zosteriana	G04.2	Meningoencefalita si meningomielita bacteriana, neclasificate altundeva
B02.2	Zona zoster insotita de alte manifestari neurologice	G04.8	Alte encefalite, mielite si encefalomielite
B05.0	Rujeola complicata cu encefalita	G04.9	Encefalita, mielita si encefalomielita, nespecificate
B26.2	Encefalita urliana	G05.0	Encefalita, mielita si encefalomielita in boli bacteriene clasificate altundeva
B37.5	Meningita prin Candida	G05.1	Encefalita, mielita si encefalomielita in boli virale clasificate altundeva
B38.4	Meningita prin coccidioidomicoza	G05.2	Encefalita, mielita si encefalomielita in alte boli infectioase si parazitare clasificate altundeva
B58.2	Meningoencefalita cu Toxoplasma (G05.2*)	G05.8	Encefalita, mielita si encefalomielita in alte boli clasificate altundeva
B69.0	Cysticercоза sistemului nervos central	G06.0	Abces si granulom intracranian
G00.0	Meningita cu Haemophilus	G06.1	Abces si granulom intrarahidian
G00.1	Meningita cu pneumococi	G06.2	Abces extradural si subdural, nespecificat
G00.2	Meningita cu streptococi	G07	Abces si granulom intracranian si intrarahidian in boli clasificate altundeva
G00.3	Meningita cu stafilococi		
G00.8	Alte meningite bacteriene		
G00.9	Meningita bacteriana, nespecificata		

ADRG B73

Meningita virala

Diagnostiche principale in tabelul TAB-B73-1

DRG B73Z

Meningita virala

Diagnostiche principale (TAB-B73-1)

A87.0	Meningita cu enterovirus	A87.1	Meningita cu adenovirus
-------	--------------------------	-------	-------------------------

A87.2	Choriomeningita limfocitara	B00.3	Meningita cu virusul herpetic
A87.8	Alte meningite virale	B02.1	Meningita zosteriana
A87.9	Meningita virala, nespecificata	B26.1	Meningita urliana

ADRG B74 Stupoare si coma non-traumatica

Diagnostiche principale in tabelul TAB-B74-1

DRG B74Z Stupoare si coma non-traumatica

Diagnostiche principale (TAB-B74-1)

E03.5	Coma mixedematoasa	P91.81	Encefalopatia neonatala
G93.5	Compresiunea creierului	P91.89	Alte tulburari cerebrale specificate ale nou-nascutului
G93.6	Edem cerebral	P91.9	Tuburare cerebrala a nou-nascutului, nespecificata
P91.0	Ischemia cerebrala neonatala	R40.0	Somnolenta
P91.1	Chist periventricular dobandit al nou-nascutului	R40.1	Stupoare
P91.2	Leucomalacia cerebrala neonatala	R40.2	Coma, nespecificata
P91.4	Diminuarea activitatii cerebrale la nou-nascut		
P91.5	Coma nou-nascutului		

ADRG B75 Convulsii febrile

Diagnostiche principale in tabelul TAB-B75-1

DRG B75Z Convulsii febrile

Diagnostiche principale (TAB-B75-1)

R56.0	Convulsii febrile
-------	-------------------

ADRG B76 Atacuri

Diagnostiche principale in tabelul TAB-B76-1

DRG B76A Atacuri cu CC catastrofale sau severe

PCCL >2

DRG B76B Atacuri fara CC catastrofale sau severe

Diagnostiche principale (TAB-B76-1)

F07.2	Sindrom postcomotional		debut localizat, fara epilepsie intractabila
G25.3	Mioclonia	G40.01	Epilepsia idiopatica legata de localizare (focala, partiala) si sindroame epileptice cu atacuri cu debut localizat, cu epilepsie intractabila
G40.00	Epilepsia idiopatica legata de localizare (focala, partiala) si sindroame epileptice cu atacuri cu		

G40.10	Epilepsia simptomatica legata de localizare (focala, partiala) si sindroame epileptice cu atacuri partiale simple, fara epilepsie intractabila	G40.70	Petit mal, nespecificat, fara atacuri de grand mal, fara epilepsie intractabila
G40.11	Epilepsia simptomatica legata de localizare (focala, partiala) si sindroame epileptice cu atacuri partiale simple, cu epilepsie intractabila	G40.71	Petit mal, nespecificat, fara atacuri de grand mal, cu epilepsie intractabila
G40.20	Epilepsia simptomatica legata de localizare (focala, partiala) si sindroame epileptice cu atacuri partiale complexe, fara epilepsie intractabila	G40.80	Alte epilepsii, fara epilepsie intractabila
G40.21	Epilepsia simptomatica legata de localizare (focala, partiala) si sindroame epileptice cu atacuri partiale complexe, cu epilepsie intractabila	G40.81	Alte epilepsii, cu epilepsie intractabila
G40.30	Epilepsia generalizata idiopatica si sindroame epileptice, fara epilepsie intractabila	G40.90	Epilepsia, nespecificata, fara epilepsie intractabila
G40.31	Epilepsia generalizata idiopatica si sindroame epileptice, cu epilepsie intractabila	G40.91	Epilepsia, nespecificata, cu epilepsie intractabila
G40.40	Alte epilepsii generalizate si sindroame epileptice, fara epilepsia intractabila	G41.0	Stare de "grand mal" epileptic
G40.41	Alte epilepsii generalizate si sindroame epileptice, cu epilepsia intractabila	G41.1	Stare de "petit mal" epileptic
G40.50	Sindroame epileptice in cazuri speciale, fara epilepsie intractabila	G41.2	Stare de "mal epileptic" partial complex
G40.51	Sindroame epileptice in cazuri speciale, cu epilepsie intractabila	G41.8	Alte stari de "mal epileptic"
G40.60	Atacuri de "grand mal", nespecificate (cu sau fara petit mal), fara epilepsie intractabila	G41.9	Stare de "mal epileptic", nespecificata
G40.61	Atacuri de "grand mal", nespecificate (cu sau fara petit mal), cu epilepsie intractabila	G93.2	Hipertensiune intracraniana benigna
		I67.7	Arterita cerebrala, neclasificata altundeva
		I68.1	Arterita cerebrala in bolile infectioase si parazitare clasificate altundeva
		I68.2	Arterita cerebrala in alte boli clasificate altundeva
		P90	Convulsii ale nou-nascutului
		R56.8	Alte convulsii si nespecificate

ADRG B77 Cefalee

Diagnostiche principale in tabelul TAB-B77-1

DRG B77Z Cefalee

Diagnostiche principale (TAB-B77-1)

G43.0	Migrena fara aura [migrena comuna]	G44.1	Cefalee vasculara, neclasificata altundeva
G43.1	Migrena cu aura [migrena clasica]	G44.2	Cefalee de tensiune
G43.2	Stare de "mal migrenos"	G44.3	Cefalee cronica post-traumatica
G43.3	Migrena complicata	G44.4	Cefalee provocata medicamentos, neclasificata altundeva
G43.8	Alte migrene	G44.8	Alte sindroame specificate de algie cefalica
G43.9	Migrena, nespecificata	G97.1	Alte reactii secundare ale punctiei spinale si lombare
G44.0	Sindromul durerii de cap unilaterale (ochi sau tampla)	R51	Cefalee

ADRG B78 Leziune intracraniana

Diagnostiche principale in tabelul TAB-B78-1

DRG B78A Leziune intracraniana cu CC catastrofale sau severe

PCCL >2

DRG B78B Leziune intracraniana fara CC catastrofale sau severe

Diagnostiche principale (TAB-B78-1)

S06.1	Edem cerebral traumatic	S06.32	Contuzie cerebeloasa in focar
S06.20	Leziune difuza cerebrala si cerebeloasa, nespecificata	S06.33	Hematom cerebral in focar
S06.21	Contuzii cerebrale difuze	S06.34	Hematom cerebelos in focar
S06.22	Contuzii cerebeloase difuze	S06.38	Alte leziuni cerebrale si cerebeloase in focar
S06.23	Hematoame multiple intracerebrale si cerebeloase	S06.4	Hemoragie epidurala
S06.28	Alta leziune difuza cerebrala si cerebeloasa	S06.5	Hemoragie subdurala traumatica
S06.30	Leziune cerebrala si cerebeloasa in focar, nespecificata	S06.6	Hemoragie subarahnoida traumatica
S06.31	Contuzie cerebrala in focar	S06.8	Alte leziuni intracraniene
		S06.9	Leziune intracraniana, nespecificata

ADRG B79 Fracturi craniene

Diagnostiche principale in tabelul TAB-B79-1

DRG B79Z Fracturi craniene

Diagnostiche principale (TAB-B79-1)

S02.0	Fractura a boltei craniene	S02.8	Fractura a altor oase ale craniului si ale fetei
S02.1	Fractura a bazei craniene	T02.00	Fracturi implicand capul cu gatul, inchise
S02.7	Fracturi multiple ale craniului si oaselor fetei	T02.01	Fracturi implicand capul cu gatul, deschise

ADRG B80 Alta leziune a capului

Diagnostiche principale in tabelul TAB-B80-1

DRG B80Z Alta leziune a capului

Diagnostiche principale (TAB-B80-1)

S06.00	Comotie	S06.03	Pierdere a cunostintei pe o durata moderata [30 de minute pana la 24 ore]
S06.01	Pierdere a cunostintei pe o durata nespecificata	S06.04	Pierdere a cunostintei pe o durata prelungita [mai mult de 24 ore] cu revenirea la nivelul de cunostinta pre-existent
S06.02	Pierdere a cunostintei pe o durata scurta [mai puțin de 30 minute]		

S09.9 Leziune nespecificata a capului

ADR G B81 Alte tulburari ale sistemului nervos

Diagnostice principale in tabelul TAB-B81-1

DRG B81A Alte tulburari ale sistemului nervos cu CC catastrofale sau severe

PCCL >2

DRG B81B Alte tulburari ale sistemului nervos fara CC catastrofale sau severe

Diagnostice principale (TAB-B81-1)

A88.1	Vertigo epidemic		deficientei comportamentului
B90.0	Sechelele tuberculozei sistemului nervos central	F73.0	Retardare mentala profunda cu declararea unei deficiente minime de comportament sau a nici uneia
B91	Sechelele poliomielitei		
B94.1	Sechelele encefalitei virale	F73.1	Retardare mentala profunda, deficiente semnificativa a comportamentului necesitand atentie sau tratament
D18.02	Hemangiom structuri intracraniene		
F70.0	Retardare mentala usoara cu declararea unei deficiente minime de comportament sau a nici uneia	F73.8	Retardare mentala profunda, alte deficiente ale comportamentului
F70.1	Retardare mentala usoara, deficiente semnificativa a comportamentului necesitand atentie sau tratament	F73.9	Retardare mentala profunda fara mentionarea deficientei comportamentului
F70.8	Retardare mentala usoara, alte deficiente ale comportamentului	F78.0	Alte forme de retardare mentala cu declararea unei deficiente minime de comportament sau a nici uneia
F70.9	Retardare mentala usoara fara mentionarea deficientei comportamentului	F78.1	Alte forme de retardare mentala, deficiente semnificativa a comportamentului necesitand atentie sau tratament
F71.0	Retardare mentala moderata cu declararea unei deficiente minime de comportament sau a nici uneia	F78.8	Alte forme de retardare mentala, alte deficiente ale comportamentului
F71.1	Retardare mentala moderata, deficiente semnificativa a comportamentului necesitand atentie sau tratament	F78.9	Alte forme de retardare mentala fara mentionarea deficientei comportamentului
F71.8	Retardare e mentala moderata e, alte deficiente ale comportamentului	F79.0	Retardare mentala cu declararea unei deficiente minime de comportament sau a nici uneia
F71.9	Retardare mentala moderata e fara mentionarea deficientei comportamentului	F79.1	Retardare mentala, deficiente semnificativa a comportamentului necesitand atentie sau tratament
F72.0	Retardare mentala severa cu declararea unei deficiente minime de comportament sau a nici uneia	F79.8	Retardare mentala, alte deficiente ale comportamentului
F72.1	Retardare mentala severa, deficiente semnificativa a comportamentului necesitand atentie sau tratament	F79.9	Retardare mentala fara mentionarea deficientei comportamentului
F72.8	Retardare mentala severa, alte deficiente ale comportamentului	F95.0	Tulburare de tic tranzitor
F72.9	Retardare mentala severa fara mentionarea	F95.1	Tulburare de tic motor sau vocal cronic
		F95.2	Tulburare de ticuri multiple motorii combinate cu ticuri vocale

F95.8	Alte tulburari de ticuri	G93.0	Chist cerebral
F95.9	Tulburare de ticuri, nespecificata	G93.4	Encefalopatia, nespecificata
F98.5	Balbaiala [gangaveala]	G93.7	Sindromul Reye
F98.6	Bolborosire [limbaj precipitat]	G93.8	Alte afectiuni specificate ale creierului
G08	Flebta si tromboflebita intracraniana si intrarahidiana	G93.9	Afectiune cerebrala, nespecificata
G09	Sechelele bolilor inflamatorii ale sistemului nervos central	G94.8	Alte afectiuni specificate ale creierului in boli clasificate altundeva
G13.0	Neuromiopia si neuropatia paraneoplazice	G96.0	Pierdere de lichid cefalorahidian
G24.3	Torticolis spasmodic	G96.1	Afectiunile meningelui, neclasificate altundeva
G24.4	Distonia buco-faciala	G96.8	Alte afectiuni specificate ale sistemului nervos central
G24.8	Alte distonii	G96.9	Afectiune a sistemului nervos central, nespecificata
G24.9	Distonia, nespecificata	G97.0	Pierdere de lichid cefalorahidian dupa punctia spinala
G25.0	Tremuraturi esentiale	G97.2	Hipotensiunea intracraniana ca urmare a shuntului ventricular
G25.1	Tremuraturi provocate medicamentos	G97.8	Alte afectiuni postprocedurale ale sistemului nervos
G25.2	Alte forme specificate de tremuraturi	G97.9	Afectiuni postprocedurale ale sistemului nervos, nespecificate
G25.6	Ticuri provocate medicamentos si alte ticuri de origine organica	G98	Alte afectiuni ale sistemului nervos, neclasificate altundeva
G47.4	Narcolepsia si catalepsia	G99.8	Alte afectiuni specificate ale sistemului nervos in boli clasificate altundeva
G60.1	Boala Refsum	H47.1	Edem papilar, nespecificat
G71.1	Afectiuni miotonice	H47.4	Afectiuni ale chiasmei optice
G72.0	Miopia provocata medicamentos	H47.5	Afectiuni ale altor cai optice
G72.1	Miopia alcoolica	H47.6	Afectiuni ale cortexului vizual
G72.2	Miopia datorita altor agenti toxici	H47.7	Afectiuni ale cailor optice, nespecificate
G72.9	Miopia, nespecificata	H51.2	Oftalmoplegia internucleara
G73.4	Miopia in bolile infectioase si parazitare clasificate altundeva	I63.6	Infarctul cerebral datorita trombozei venelor cerebrale, nonpiogenic
G73.5	Miopia in bolile endocrine	I67.5	Boala Moyamoya
G73.6	Miopia in bolile metabolice	I67.6	Tromboza in sistemul venos intracranian nonpiogenica
G73.7	Miopia in alte boli clasificate altundeva	P21.0	Asfixia la nastere severa
G83.1	Monoplegia membrelor inferioare	P21.1	Asfixia la nastere usoara sau moderata
G83.2	Monoplegia membrelor superioare	P21.9	Astixia la nastere, nespecificata
G83.3	Monoplegia, nespecificata		
G83.9	Sindrom paralitic, nespecificat		
G90.1	Disautonomia familiala [Riley-Day]		
G92	Encefalopatia toxica		

P91.3	Iritabilitatea cerebrala a nou-nascutului	Q04.39	Alte anomalii de reducere a creierului
Q00.00	Anencefalia, nespecificata	Q04.4	Displazia septului si cailor optice
Q00.01	Anencefalia incompleta	Q04.5	Megalencefalia
Q00.09	Alte anencefalii	Q04.60	Chist cerebral congenital, nespecificat
Q00.1	Cranio-rahischisis	Q04.61	Chist cerebral congenital unic
Q00.20	Acefalia, nespecificata	Q04.62	Chisturi cerebrale congenitale multiple
Q00.21	Acefalia, deschisa	Q04.8	Alte malformatii congenitale specificate ale creierului
Q00.22	Acefalia, inchisa	Q04.9	Malformatia congenitala a encefalului, nespecificata
Q01.0	Encefalocel frontal	Q05.00	Spina bifida, cervicala, cu hidrocefalie, nespecificat daca leziunea este deschisa sau inchisa
Q01.1	Encefalocel naso-frontal	Q05.01	Spina bifida, cervicala, cu hidrocefalie, deschisa, neacoperita cu piele sau membrana
Q01.2	Encefalocel occipital	Q05.02	Spina bifida, cervicala, cu hidrocefalie, inchisa, chistica, acoperita cu piele sau membrana
Q01.81	Encefalocel parietal	Q05.10	Spina bifida, toracica, cu hidrocefalie, nespecificat daca leziunea este deschisa sau inchisa
Q01.82	Encefalocel orbital	Q05.11	Spina bifida, toracica, cu hidrocefalie, deschisa, neacoperita cu piele sau membrane
Q01.83	Encefalocel nasal	Q05.12	Spina bifida, toracica, cu hidrocefalie, inchisa, chistica, acoperita cu piele sau membrana
Q01.84	Encefalocel nasofaringian	Q05.20	Spina bifida, lombara, cu hidrocefalie, nespecificat daca leziunea este inchisa sau deschisa
Q01.89	Encefalocel al altor localizari specificate	Q05.21	Spina bifida, lombara, cu hidrocefalie, deschisa, neacoperita cu piele sau membrana
Q01.9	Encefalocel, nespecificat	Q05.22	Spina bifida, lombara, cu hidrocefalie, inchisa, chistica, acoperita cu piele sau membrana
Q02	Microcefalia	Q05.30	Spina bifida sacrala cu hidrocefalie, nespecificat daca leziunea este deschisa sau inchisa
Q03.0	Malformatii ale apeductului Sylvius	Q05.31	Spina bifida sacrala cu hidrocefalie, deschisa, neacoperita cu piele sau membrana
Q03.1	Atrezia fisurii Luschka si a foramenului Magendie	Q05.32	Spina bifida sacrala cu hidrocefalie, inchisa, chistica, acoperita cu piele sau membrana
Q03.8	Alte hidrocefalii congenitale	Q05.40	Spina bifida nespecificata cu hidrocefalie, nespecificat daca leziunea este deschisa sau inchisa
Q03.9	Hidrocefalia congenitala, nespecificata	Q05.41	Spina bifida nespecificata cu hidrocefalie, deschisa, neacoperita cu piele sau membrana
Q04.00	Malformatii congenitale ale corpului calos, nespecificate	Q05.42	Spina bifida nespecificata cu hidrocefalie, inchisa, chistica, acoperita cu piele sau membrana
Q04.01	Agenezia corpului calos	Q05.50	Spina bifida cervicala fara hidrocefalie,
Q04.09	Alte malformatii congenitale ale corpului calos		
Q04.1	Arhinencefalia		
Q04.2	Holoprosencefalia		
Q04.31	Anomalii partiale ale creierului		
Q04.32	Anomalii partiale ale hipotalamusului		
Q04.33	Anomalii partiale ale cerebelului		
Q04.34	Agiria si lissencefalia		
Q04.35	Microgiria si pahigiria		
Q04.36	Hidranencefalia		

	nespecificat daca leziunea este deschisa sau inchisa	Q07.81	Sindromul mandibulei tremurande
		Q07.82	Hipoplazia nervului optic
Q05.51	Spina bifida cervicala fara hidrocefalie, deschisa, neacoperita cu piele sau membrana	Q07.89	Alte malformatii congenitale specificate ale sistemului nervos
Q05.52	Spina bifida cervicala fara hidrocefalie, inchisa, chistica, acoperita cu piele sau membrane	Q07.9	Malformatia congenitala a sistemului nervos, nespecificata
Q05.60	Spina bifida, toracica fara hidrocefalie, nespecificat daca leziunea este deschisa sau inchisa	Q28.0	Malformatia arterio-venoasa a vaselor precerebrale
Q05.61	Spina bifida, toracica fara hidrocefalie, deschisa, neacoperita cu piele sau membrana	Q28.1	Alte malformatii ale vaselor precerebrale
Q05.62	Spina bifida, toracica fara hidrocefalie, inchisa, chistica, acoperita cu piele sau membrane	Q28.2	Malformatia arterio-venoasa a vaselor cerebrale
Q05.70	Spina bifida lombara fara hidrocefalie, nespecificat daca leziunea este deschisa sau inchisa	Q28.3	Alte malformatii ale vaselor cerebrale
Q05.71	Spina bifida lombara fara hidrocefalie, deschisa, neacoperita cu piele sau membrana	Q76.0	Spina bifida occulta
Q05.72	Spina bifida lombara fara hidrocefalie, inchisa, chistica, acoperita cu piele sau membrana	Q85.0	Neurofibromatoza (nemaligna)
Q05.80	Spina bifida sacrala fara hidrocefalie, nespecificat daca leziunea este deschisa sau inchisa	Q85.1	Scleroza tuberoasa
Q05.81	Spina bifida sacrala fara hidrocefalie, deschisa, neacoperita cu piele sau membrana	Q87.85	Sindromul Angelman
Q05.82	Spina bifida sacrala fara hidrocefalie, inchisa, chistica, acoperita cu piele sau membrana	Q90.0	Trisomia 21, nedisjunctia meiotica
Q05.90	Spina bifida, nespecificata, nespecificat daca leziunea este deschisa sau inchisa	Q90.1	Trisomia 21, mozaicism (nedisjunctia mitotica)
Q05.91	Spina bifida, nespecificata, deschisa, neacoperita cu piele sau membrana	Q90.2	Trisomia 21, translocatia
Q05.92	Spina bifida, nespecificata, inchisa, chistica, acoperita cu piele sau membrana	Q90.9	Sindromul Down, nespecificat
Q06.0	Amielie	Q91.0	Trisomia 18, nedisjunctia meiotica
Q06.1	Hipoplazia si displazia maduvei spinarii	Q91.1	Trisomia 18, mozaicism (nedisjunctia mitotica)
Q06.2	Diastematomielia	Q91.2	Trisomia 18, translocatie
Q06.3	Alte anomalii congenitale ale cozii de cal	Q91.3	Sindromul Edwards, nespecificat
Q06.4	Hidromielia	Q91.4	Trisomia 13, nedisjunctia meiotica
Q06.8	Alte malformatii congenitale specificate ale maduvei spinarii	Q91.5	Trisomia 13, mozaicism (nedisjunctia mitotica)
Q06.9	Malformatia congenitala a maduvei spinarii, nespecificata	Q91.6	Trisomia 13, translocatia
Q07.0	Sindrom Arnold-Chiari	Q91.7	Sindromul Patau, nespecificat
		Q93.0	Monosomia totala a cromozomilor, fara disjunctia meiotica
		Q93.1	Monosomia totala a cromozomilor, mozaicism (fara disjunctie mitotica)
		Q93.2	Cromozomi replasati cu inel sau dicentrici
		Q93.3	Absenta ramurii scurte a cromozomului 4
		Q93.4	Absenta ramurii scurte a cromozomului 5
		Q93.5	Alte forme de absentia a unei parti a cromozomului
		Q93.6	Absenta observata numai in prometafaza

Q93.7	Absenta cu alte rearanjamente complexe	R83.0	Rezultate anormale privind examinarea lichidului cefalo-rahidian, nivel anormal al enzimelor
Q93.8	Alte forme de absenta a autosomilor	R83.1	Rezultate anormale privind examinarea lichidului cefalo-rahidian, nivel anormal al hormonilor
Q93.9	Absenta de autosomi, nespecificata	R83.2	Rezultate anormale privind examinarea lichidului cefalo-rahidian, nivel anormal al altor droguri, medicamente si substante biologice
R20.0	Anestezie cutanata	R83.3	Rezultate anormale privind examinarea lichidului cefalo-rahidian, nivel anormal al substantelor mai ales nemedicale ca sursa
R20.1	Hipoestezie cutanata	R83.4	Rezultate anormale privind examinarea lichidului cefalo-rahidian, nivele anormale imunologice
R20.2	Parestezia cutanata	R83.5	Rezultate anormale privind examinarea lichidului cefalo-rahidian, nivele anormale microbiologice
R20.3	Hiperestezia	R83.6	Rezultate anormale privind examinarea lichidului cefalo-rahidian, nivele anormale citologice
R20.8	Alte perturbari ale sensibilitatii pielii si nespecificate	R83.7	Rezultate anormale privind examinarea lichidului cefalo-rahidian, nivele anormale histologice
R25.0	Miscarile anormale ale capului	R83.8	Rezultate anormale privind examinarea lichidului cefalo-rahidian, alte nivele anormale
R25.1	Tremuratura, nespecificata	R83.9	Rezultate anormale privind examinarea lichidului cefalo-rahidian, nivel anormal nespecificat
R25.3	Fasciculatie	R90.0	Leziune care ocupa spatiul intracranian
R25.8	Alte miscari involuntare anormale si nespecificate	R90.8	Alte rezultate anormale in diagnosticul imagistic al sistemului nervos central
R26.0	Mers ataxic	R93.0	Rezultate anormale in diagnosticul imagistic al craniului si al capului, neclasificate altundeva
R26.1	Mers paralytic	R94.0	Rezultate anormale ale explorarilor functionale ale sistemului nervos central
R26.8	Alte anomalii ale mersului si ale motilitatii si nespecificate	R94.1	Rezultate anormale ale explorarilor functionale ale sistemului nervos periferic si ale probelor senzoriale specifice
R27.0	Ataxia, nespecificata	R95	Sindromul mortii subite la sugar
R27.8	Alta lipsa de coordonare si nespecificata	S04.0	Leziune a nervului si cailor optice
R29.1	Meningism	T85.0	Complicatie mecanica a unui shunt ventricular intracranian (comunicatie)
R29.2	Reflex anormal	T85.1	Complicatie mecanica a unui stimulator electronic implantat al sistemului nervos
R29.3	Postura anormala	T85.81	Alte complicatii ale sistemului nervos datorite unui dispozitiv, implant sau grefa
R29.5	Neglijenta neurologica		
R29.81	Caderi		
R29.89	Alte simptome si semne referitoare la sistemele nervos si musculo-scheletal si nespecificate		
R43.0	Anosmie		
R43.1	Parosmie		
R43.2	Paragensie		
R43.8	Alte perturbari de miros si gust si nespecificate		
R47.0	Disfazie si afazie		
R47.1	Disartrie si anartrie		
R47.8	Alte perturbari de vorbire si nespecificate		

ADR-uri 901, 902, 903

Proceduri neinrudite in sala de operatie

Proceduri neinrudite in sala de operatie

DRG-uri 901Z, 902Z, 903Z

Pentru detalii privind proceduri neinrudite in sala de operatie, vezi sectiunea Functii de la sfarsitul volumului II.

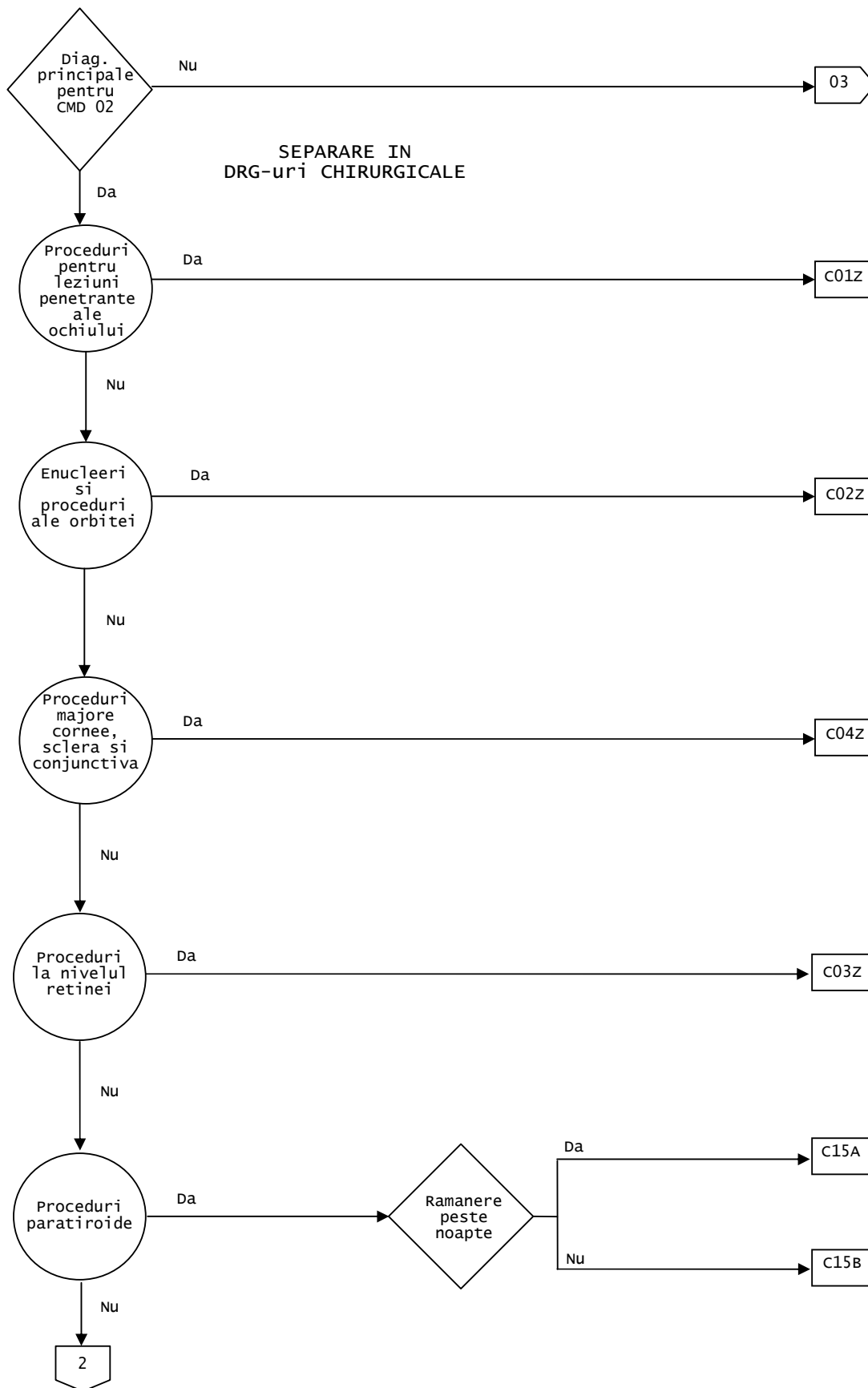

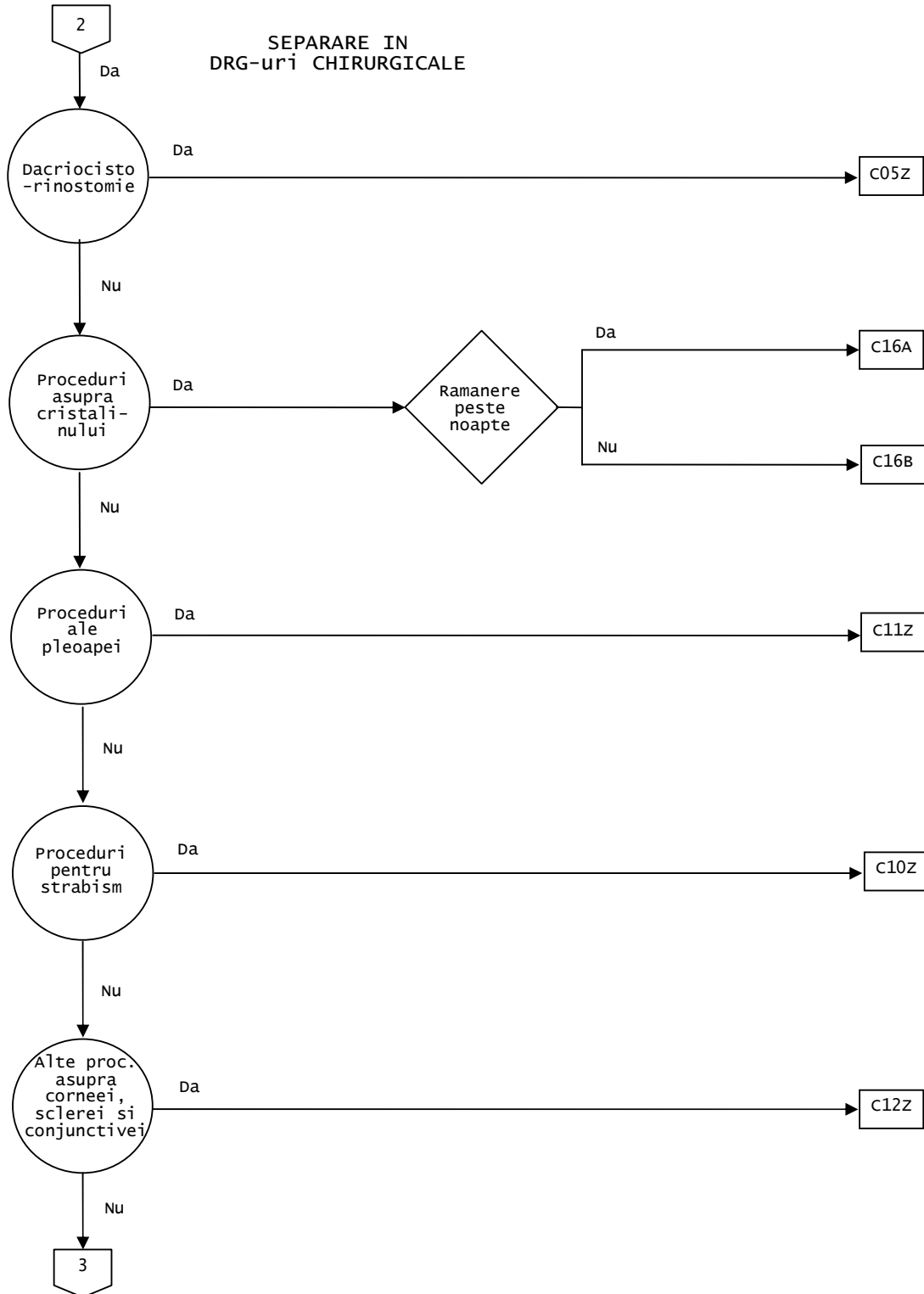

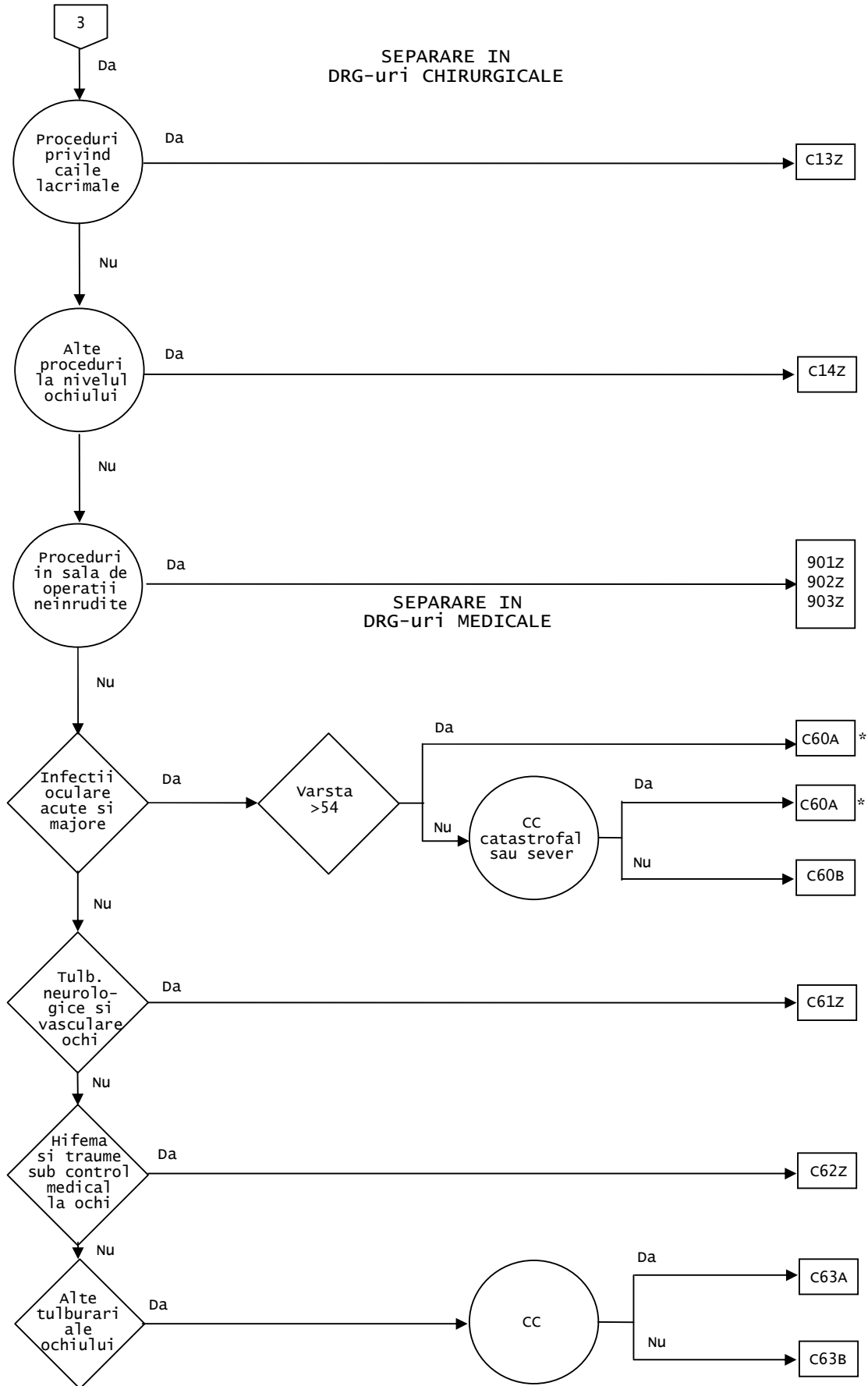

Diagnostiche principale cuprinse in CMD 02 (TAB-M02-0)

A18.5	Tuberculoza ochiului	D04.1	Carcinom in situ pielea pleoapei, inclusiv cantul
A50.3	Oculopatia sifilitica congenitala tardiva	D09.2	Carcinom in situ ochiul
A54.3	Infectia gonococica a ochiului	D22.1	Nev cu melanocisti la pleoape, inclusiv cantus
A71.0	Faza initiala a trahomului	D23.1	Tumora benigna pielea pleoapei, inclusiv cantus
A71.1	Faza activa a trahomului	D31.0	Tumora benigna conjunctiva
A71.9	Trahomul, nespecificat	D31.1	Tumora benigna corneea
A74.0	Conjunctivita prin Chlamydia	D31.2	Tumora benigna retina
B00.5	Afectiuni oculare cu virus herpetic	D31.3	Tumora benigna coroida
B02.3	Zona oftalmica	D31.4	Tumora benigna corpilor ciliari
B30.0	Keratoconjunctivita cu adenovirus	D31.5	Tumora benigna glande lacrimale si canal lacrimal
B30.1	Conjunctivita prin adenovirus	D31.6	Tumora benigna orbita, fara precizare
B30.2	Faringo-conjunctivita virala	D31.9	Tumora benigna ochiul , fara precizare
B30.3	Conjunctivita hemoragica acuta epidemica (enterovirala)	E10.31	Diabet mellitus tip 1 cu retinopatie de fond
B30.8	Alte conjunctivite virale	E10.32	Diabet mellitus tip 1 cu retinopatie preproliferativa
B30.9	Conjunctivite virale, nespecificate	E10.33	Diabet mellitus tip 1 cu retinopatie proliferativa
B58.0	Oculopatia cu Toxoplasma	E10.34	Diabet mellitus tip 1 cu alte retinopatii
B69.1	Cysticercoza ochiului	E10.35	Diabet mellitus tip 1 cu boala oculara avansata
B94.0	Sechelele trahomului	E10.36	Diabet mellitus tip 1 cu cataracta diabetica
C43.1	Melanomul malign al pleoapei, inclusiv cantusul	E10.39	Diabet mellitus tip 1 cu alte complicatii oculare specificate
C44.1	Tumora maligna pielea pleoapelor, inclusiv cantusul	E11.31	Diabet mellitus tip 2 cu retonopatie de fond
C69.0	Tumora maligna conjunctiva	E11.32	Diabet mellitus tip 2 cu retinopatie preproliferativa
C69.1	Tumora maligna corneea	E11.33	Diabet mellitus tip 2 cu retinopatie proliferativa
C69.2	Tumora maligna retina	E11.34	Diabet mellitus tip 2 cu alte retinopatii
C69.3	Tumora maligna coroida	E11.35	Diabet mellitus tip 2 cu boala oculara avansata
C69.4	Tumora maligna corp ciliar	E11.36	Diabet mellitus tip 2 cu cataracta diabetica
C69.5	Tumora maligna glanda lacrimala si canal lacrimal	E11.39	Diabet mellitus tip 2 cu alte complicatii oculare specificate
C69.6	Tumora maligna orbita	E13.31	Alte forme specificate de diabet mellitus cu retinopatie de fond
C69.8	Tumora maligna leziune depasind ochiul si anexele sale	E13.32	Alte forme specificate de diabet mellitus cu retinopatie preproliferativa
C69.9	Tumora maligna ochiul, fara precizare		
D03.1	Melanom in situ al pleoapei , inclusiv cantul		

E13.33	Alte forme specificate de diabet mellitus cu retinopatie proliferativa	H02.0	Entropion si trichiaza pleoapei
E13.34	Alte forme specificate de diabet mellitus cu alte retinopatii	H02.1	Ectropion al pleoapei
E13.35	Alte forme specificate de diabet mellitus cu boala oculara avansata	H02.2	Lagofalmie
E13.36	Alte forme specificate de diabet mellitus cu cataracta diabetica	H02.3	Blefarochalasis
E13.39	Alte forme specificate de diabet mellitus cu alte complicatii oculare specificate	H02.4	Ptoza palpebrala
E14.31	Diabet mellitus nespecificat cu retinopatie de fond	H02.5	Alte tulburari afectand functia palpebrala
E14.32	Diabet mellitus nespecificat cu retinopatie preproliferativa	H02.7	Alte afectiuni degenerative ale pleoapei si ale regiunii perioculare
E14.33	Diabet mellitus nespecificat cu retinopatie proliferativa	H02.8	Alte afectiuni specificate ale pleoapei
E14.34	Diabet mellitus nespecificat cu alte retinopatii	H02.9	Afectiune a pleoapei, nespecificata
E14.35	Diabet mellitus nespecificat cu boala oculara avansata	H03.0	Infestatia parazitara a pleoapei in boli clasificate altundeva
E14.36	Diabet mellitus nespecificat cu cataracta diabetica	H03.1	Atingerea pleoapei in alte boli infectioase clasificate altundeva
E14.39	Diabet mellitus nespecificat cu alte complicatii oculare specificate	H03.8	Atingerea pleoapei in alte boli clasificate altundeva
E50.0	Avitaminoza A cu xeroza conjunctivei	H04.0	Dacrioadenita
E50.1	Avitaminoza A cu pete Bitot si xeroza conjunctivei	H04.1	Alte afectiuni ale glandei lacrimale
E50.2	Avitaminoza A cu xeroza corneei	H04.2	Epiphora
E50.3	Avitaminoza A cu ulceratia corneei si xeroza	H04.3	Inflamatia acuta si nespecificata a cailor lacrimale
E50.4	Avitaminoza A cu cheratomalacie	H04.4	Inflamatia cronica a cailor lacrimale
E50.5	Avitaminoza A cu hemeralopie vesperala	H04.5	Stenoza si insuficienta cailor lacrimale
E50.6	Avitaminoza A cu cicatrice xeroftalmica a corneei	H04.6	Alte afectiuni ale cailor lacrimale
E50.7	Alte manifestari oculare ale avitaminozei A	H04.8	Alte afectiuni ale aparatului lacrimal
G24.5	Blefarospasm	H04.9	Afectiune a aparatului lacrimal, nespecificata
G45.3	Amauroza fugace	H05.0	Inflamatii acute ale orbitei
H00.0	Orgelet si alte inflamatii profunde ale pleoapei	H05.1	Afectiuni inflamatoare cronice ale orbitei
H00.1	Chalazion	H05.2	Exoftalmia
H01.0	Blefarita	H05.3	Deformarea orbitei
H01.1	Dermatoza neinfectioasa a pleoapei	H05.4	Enoftalmia
H01.8	Alte inflamatii specificate ale pleoapei	H05.5	Retentia(veche)de corp strain ca urmare a unei plagi penetrante a orbitei
H01.9	Inflamatia pleoapei, nespecificata	H05.8	Alte afectiuni ale orbitei
		H05.9	Afectiunea orbitei, nespecificata
		H06.0	Afectiuni ale aparatului lacrimal in boli clasificate altundeva

H06.1	Infectii parazitare ale orbitei in boli clasificate altundeva	H16.8	Alte keratite
H06.2	Exoftalmia tireotoxica	H16.9	Keratita, nespecificata
H06.3	Alte afectiuni ale orbitei in boli clasificate altundeva	H17.0	Leucom aderent
H10.0	Conjunctivita muco-purulenta	H17.1	Alte opacitati corneene centrale
H10.1	Conjunctivita atopica acuta	H17.8	Alte cicatrice si opacitati corneene
H10.2	Alte conjunctivite acute	H17.9	Cicatrice si opacitate corneean, nespecificate
H10.3	Conjunctivite acute, nespecificate	H18.0	Pigmentatia si depunerea corneean
H10.4	Conjunctivita cronica	H18.1	Cheratopatia buloasa
H10.5	Blefarconjunctivita	H18.2	Alte edeme ale corneei
H10.8	Alte conjunctivite	H18.3	Alteratia membranelor corneene
H10.9	Conjunctivita, nespecificata	H18.4	Degenerescenta corneei
H11.0	Pterigion	H18.5	Distrofia corneean ereditara
H11.1	Depuneri si afectiuni degenerative ale conjunctivei	H18.6	Keratocon
H11.2	Cicatrice conjunctivale	H18.7	Alte deformatii ale corneei
H11.3	Hemoragia conjunctivala	H18.8	Alte afectiuni specificate ale corneei
H11.4	Alte tulburari vasculare si chistul conjunctivei	H18.9	Afectiuni ale corneei, nespecificate
H11.8	Alte afectiuni specificate ale conjunctivei	H19.0	Sclerita si episclerita in boli clasificate altundeva
H11.9	Afectiuni ale conjunctivei, nespecificate	H19.1	Keratita si kerato-conjunctivita datorita virusului herpetic (B00.5+)
H13.0	Parazitoze filariene ale conjunctivei	H19.2	Keratita si kerato-conjunctivita in alte boli infectioase si parazitare clasificate altundeva
H13.1	Conjunctivite in boli infectioase si parazitare clasificate altundeva	H19.8	Alte afectiuni ale sclerei si corneei in boli clasificate altundeva
H13.2	Conjunctivita in alte boli clasificate altundeva	H20.0	Iridociclita acuta si subacuta
H13.3	Pemphigoid ocular	H20.1	Iridociclita cronica
H13.8	Alte afectiuni ale conjunctivei in boli clasificate altundeva	H20.2	Iridociclita datorita lentilelor de contact
H15.0	Sclerita	H20.8	Alte iridociclite
H15.1	Episclerita	H20.9	Iridociclita, nespecificata
H15.8	Alte afectiuni ale sclerei	H21.0	Hiphema
H15.9	Afectiune a sclerei, nespecificata	H21.1	Alte tulburari vasculare ale irisului sau corpiilor ciliari
H16.0	Ulcer cornean	H21.2	Afectiuni degenerative ale irisului si corpiilor ciliari
H16.1	Alte keratite superficiale fara conjunctivita	H21.3	Chistul irisului, corpiilor ciliari si a camerei anterioare a ochiului
H16.2	Keratoconjunctivita	H21.4	Membrane pupilare
H16.3	Keratita interstitiala si profunda	H21.5	Alte aderente si perturbari ale irisului si corpiilor ciliari
H16.4	Neovascularizare corneean		

H21.8	Alte afectiuni specificate ale irisului si corpiilor ciliari	H31.2	Distrofia ereditara a choroidei
H21.9	Afectiunea irisului si corpiilor ciliari, nespecificata	H31.3	Hemoragia si ruptura choroidei
H22.0	Iridociclita in bolile infectioase si parazitare clasificate altundeva	H31.4	Dezlipirea choroidei
H22.1	Iridociclita in alte boli clasificate altundeva	H31.8	Alte afectiuni specificate ale choroidei
H22.8	Alte afectiuni ale irisului si corpiilor ciliari in boli clasificate altundeva	H31.9	Afectiuni ale choroidei, nespecificate
H25.0	Cataracta senila incipienta	H32.0	Inflamatii chorioretinale in boli infectioase si parazitare clasificate altundeva
H25.1	Cataracta senila nucleara	H32.8	Alte inflamatii chorioretinale in boli clasificate altundeva
H25.2	Cataracta senila de tip Morgagnian	H33.0	Dezlipirea retinei cu ruptura retiniana
H25.8	Alte cataracte senile	H33.1	Retinoschisis si chisturi retiniene
H25.9	Cataracta senila, nespecificata	H33.2	Dezlipirea seroasei retiniene
H26.0	Cataracta infantila, juvenila si presenila	H33.3	Ruptura retiniana fara dezlipire
H26.1	Cataracta traumatica	H33.4	Detasare mecanica (tractiune) a retinei
H26.2	Cataracta complicata	H33.5	Alte dezlipiri ale retinei
H26.3	Cataracta provocata de medicamente	H34.0	Ocluzia tranzitorie a arterei retiniene
H26.4	Sechele de cataracta	H34.1	Ocluzia arterei retiniene centrale
H26.8	Alte cataracte specificate	H34.2	Alte ocluzii ale unor artere retiniene
H26.9	Cataracta, nespecificata	H34.8	Alte ocluzii vasculare retiniene
H27.0	Afakia	H34.9	Ocluzie vasculara retiniana, nespecificata
H27.1	Luxatia cristalinului	H35.0	Retinopatia de fond si modificarile vasculare ale retinei
H27.8	Alte afectiuni specificate ale cristalinului	H35.1	Retinopatia prematuritatii
H27.9	Afectiuni ale cristalinului, nespecificate	H35.2	Alte retinopatii proliferante
H28.1	Cataracta in bolile endocrine, de nutritie si metabolism	H35.3	Degenerescenta maculei si polului posterior
H28.2	Cataracta in alte boli clasificate altundeva	H35.4	Degenerescenta retiniana periferica
H28.8	Alte afectiuni ale cristalinului in boli clasificate altundeva	H35.5	Distrofia retiniana ereditara
H30.0	Chorioretinita focala	H35.6	Hemoragia retiniana
H30.1	Chorioretinita diseminata	H35.7	Dezlipirea straturilor retinei
H30.2	Ciclita posterioara	H35.8	Alte afectiuni retiniene specificate
H30.8	Alte chorioretinite	H35.9	Afectiuni retiniene, nespecificate
H30.9	Chorioretinita, nespecificata	H36	Afectiuni retiniene in boli clasificate altundeva
H31.0	Cicatrice chorioretiniana	H40.0	Glaucomul la limita
H31.1	Degenerescenta choroidiana	H40.1	Glaucom primar in unghi deschis
		H40.2	Glaucom primar in unghi ingust

H40.3	Glaucom secundar unui traumatism ocular	H48.1	Nevrita retrobulbara in boli clasificate altundeva
H40.4	Glaucom secundar unei inflamatii a ochiului	H48.8	Alte afectiuni ale nervului si cailor optice in boli clasificate altundeva
H40.5	Glaucom secundar altor afectiuni oculare	H49.0	Paralizia celui de-al treilea nerv [oculomotor]
H40.6	Glaucom provocat de medicamente	H49.1	Paralizia celui de-al patrulea nerv [patetic]
H40.8	Alte glaucoame	H49.2	Paralizia celui de-al saselea nerv [abductor]
H40.9	Glaucom, nespecificat	H49.3	Oftalmoplegia totala (externa)
H42.8	Glaucom in alte boli clasificate altundeva	H49.4	Oftalmoplegia externa progresiva
H43.0	Prolaps al corpului vitros	H49.8	Alte strabisme paralitice
H43.1	Hemoragia corpului vitros	H49.9	Strabism paralitic, nespecificat
H43.2	Opacitati cristaline ale corpului vitros	H50.0	Strabism convergent concomitent
H43.3	Alte opacitati ale corpului vitros	H50.1	Strabism divergent concomitent
H43.8	Alte afectiuni ale corpului vitros	H50.2	Strabism vertical
H43.9	Afectiuni ale corpului vitros, nespecificate	H50.3	Heterotropia intermitenta
H44.0	Endoftalmia purulenta	H50.4	Alte heterotropii si nespecificate
H44.1	Alte endoftalmii	H50.5	Heteroforia
H44.2	Miopia degenerativa	H50.6	Strabism mecanic
H44.3	Alte afectiuni degenerative ale globului ocular	H50.8	Alte strabisme specificate
H44.4	Hipotonia ochiului	H50.9	Strabism, nespecificat
H44.5	Afectiuni degenerative ale globului ocular	H51.0	Paralizia conjugarii privirii
H44.6	Retentia (veche) intraoculara de corp strain magnetic	H51.1	Excesul si insuficienta convergentei
H44.7	Retentia (veche) intraoculara de corp strain nonmagnetic	H51.8	Alte anomalii specificate de miscare binoculara
H44.8	Alte afectiuni ale globului ocular	H51.9	Anomaliile miscarilor binoculare, nespecificate
H44.9	Afectiune a globului ocular, nespecificata	H52.0	Hipermetropia
H45.0	Hemoragia corpului vitros in boli clasificate altundeva	H52.1	Miopia
H45.1	Endoftalmite in boli clasificate altundeva	H52.2	Astigmatism
H45.8	Alte afectiuni ale corpului vitros si ale globului ocular in boli clasificate altundeva	H52.3	Anisometria si anisoiconia
H46	Nevrita optica	H52.4	Presbitia
H47.0	Afectiuni ale nervului optic, neclasificate altundeva	H52.5	Tulburari de acomodare
H47.2	Atrofia optica	H52.6	Alte vicii de refractie
H47.3	Alte afectiuni ale papilei optice	H52.7	Viciu de refractie, nespecificat
H48.0	Atrofia optica in boli clasificate altundeva	H53.0	Ambliopia si anopsia
		H53.1	Tulburari subiective de vedere
		H53.2	Diplopia

H53.3	Alte tulburari de viziune binoculara	Q10.5	Stenoza sau sclerozarea congenitala a canalului lacrimal
H53.4	Anomalia cimpului vizual	Q10.6	Alte malformatii congenitale ale aparatului lacrimal
H53.5	Tulburari ale viziunii culorilor	Q10.7	Malformatia congenitala a orbitei
H53.6	Cecitate nocturna	Q11.0	Ochi chistic
H53.8	Alte tulburari de vedere	Q11.1	Alte forme de anoftalmie
H53.9	Tulburari de vedere, nespecificate	Q11.2	Microftalmia
H54.0	Cetitatea ambilor ochi	Q11.3	Macroftalmia
H54.1	Cecitatea unui ochi, scaderea vederii celuilalt ochi	Q12.0	Cataracta congenitala
H54.2	Scaderea vederii ambilor ochi	Q12.1	Luxatia congenitala a cristalinului
H54.3	Pierderea vederii necalificata a ambilor ochi	Q12.2	Coloboma cristalinului
H54.4	Cecitatea unui ochi	Q12.3	Afachia congenitala
H54.5	Scaderea vederii unui ochi	Q12.4	Sferofachia
H54.6	Pierderea vederii necalificata a unui ochi	Q12.8	Alte malformatii congenitale ale cristalinului
H54.7	Pierdere de vedere, nespecificata	Q12.9	Malformatia congenitala a cristalinului, nespecificata
H55	Nistagmus si alte miscari anormale ale ochiului	Q13.0	Coloboma irisului
H57.0	Anomalii functionale ale pupilei	Q13.1	Absenta irisului
H57.1	Durere oculara	Q13.2	Alte malformatii congenitale ale irisului
H57.8	Alte afectiuni specificate ale ochiului si anexelor	Q13.3	Opacitatea congenitala a corneei
H57.9	Afectiuni ale ochiului si anexelor nespecificate	Q13.4	Alte malformatii congenitale ale corneei
H58.0	Anomalii functionale ale pupilei in boli clasificate altundeva	Q13.5	Sclerotica albastra
H58.1	Tulburari de vedere in boli clasificate altundeva	Q13.8	Alte malformatii congenitale ale camerei anterioare a ochiului
H58.8	Alte afectiuni ale ochiului si anexelor in boli clasificate altundeva	Q13.9	Malformatia congenitala a camerei anterioare a ochiului, nespecificata
H59.0	Sindromul corpului vitros dupa chirurgia cataractei	Q14.0	Malformatii congenitale ale corpului vitros
H59.8	Alte afectiuni postprocedurale ale ochiului si anexelor	Q14.1	Malformatii congenitale ale retinei
H59.9	Afectiune postprocedurala a ochiului si anexelor, nespecificata	Q14.2	Malformatii congenitale ale papilei optice
L13.1	Dermatoza pustuloasa subcorneean	Q14.3	Malformatii congenitale ale coroidei
Q10.0	Ptoza congenitala	Q14.8	Alte malformatii congenitale ale camerei posterioare a ochiului
Q10.1	Ectropion congenital	Q14.9	Malformatia congenitala a camerei posterioare a ochiului, nespecificata
Q10.2	Entropion congenital	Q15.0	Glaucom congenital
Q10.3	Alte malformatii congenitale ale pleoapei	Q15.8	Alte malformatii congenitale specificate ale ochiului
Q10.4	Absenta si agenezia aparatului lacrimal		

Q15.9	Malformatia congenitala a ochiului, nespecificata	S05.7	Smulgere a ochiului
R44.1	Halucinatii vizuale	S05.8	Alte leziuni traumatice ale ochiului si orbitei
S00.1	Contuzie a pleoapei si a regiunii peri-oculare	S05.9	Leziune a ochiului si orbitei, parte nespecificata
S00.20	Alte leziuni superficiale ale pleoapei si ale regiunii peri-oculare, nespecificate	T15.0	Corp strain in cornee
S00.21	Alte leziuni superficiale ale pleoapei si ale regiunii peri-oculare, abraziune	T15.1	Corp strain in sacul conjunctival
S00.22	Alte leziuni superficiale ale pleoapei si ale regiunii peri-oculare, flictena	T15.8	Corp strain in alte parti si multiple ale ochiului extern
S00.23	Alte leziuni superficiale ale pleoapei si ale regiunii peri-oculare, muscatura de insecta	T15.9	Corp strain in ochiul extern, parte nespecificata
S00.24	Alte leziuni superficiale ale pleoapei si ale regiunii peri-oculare, corp strain superficial (aschie)	T26.0	Arsura a pleoapei si a regiunii perioculare
S00.28	Alte leziuni superficiale ale pleoapei si ale regiunii peri-oculare, alte	T26.1	Arsura a corneii si a sacului conjunctival
S01.1	Plaga deschisa a pleoapei si a regiunii peri-oculare	T26.2	Arsura provocand ruptura si distrugerea globului ocular
S05.0	Leziune a conjunctivei si abraziune a corneei fara mentionarea unui corp strain	T26.3	Arsura a altor parti ale ochiului si anexelor sale
S05.1	Contuzie a globului ocular si a tesuturilor orbitei	T26.4	Arsura a ochiului si anexelor sale, parte nespecificata
S05.2	Laceratie si ruptura oculara cu prolaps sau pierdere de tesut intra-ocular	T49.5	Medicamente si preparate oftalmologice
S05.3	Laceratie oculara fara prolaps sau pierdere de tesut intra-ocular	T85.2	Complicatie mecanica a lentilelor intraoculare
S05.4	Plaga penetranta a orbitei cu sau fara corp strain	T85.3	Complicatie mecanica a altor dispozitive protetice, implanturi si grefe oculare
S05.5	Plaga penetranta a globului ocular cu corp strain	Z94.7	Starea transplantului de cornee
S05.6	Plaga penetranta a globului ocular fara corp strain	Z96.1	Prezenta lentilelor intraoculare
		Z97.0	Prezenta unui ochi artificial

ADRG C01 Proceduri pentru leziuni penetrante ale ochiului

Diagnostiche in tabelul TAB-C01-1 si proceduri in tabelul TAB-C01-2

DRG C01Z Proceduri pentru leziuni penetrante ale ochiului

Diagnostiche (TAB-C01-1)

S05.2	Laceratie si ruptura oculara cu prolaps sau pierdere de tesut intra-ocular	S05.6	Plaga penetranta a globului ocular fara corp strain
S05.3	Laceratie oculara fara prolaps sau pierdere de tesut intra-ocular	S05.7	Smulgere a ochiului
S05.5	Plaga penetranta a globului ocular cu corp strain		

Proceduri (TAB-C01-2)

30052-01	Reparatia plagilor palpebrale	42533-01	Orbitotomia exploratorie cu biopsie
30061-03	Indeprtarea corpilor straini superficiali de pe sclera	42536-00	Exenteratia orbitei
30071-02	Biopsia pleoapei	42536-01	Exenteratia orbitei cu grefa tegumentara
30075-20	Biopsia unui vas sangvin	42536-02	Exenteratia orbitei cu transplant de muschi temporal
30075-35	Biopsia glandei lacrimale	42536-03	Exenteratia orbitei cu grefa tegumentara si transplant de muschi temporal
30075-36	Biopsia din tendon sau muschi extraocular	42536-04	Exenteratia orbitei cu indeprtarea structurilor adiacente
31230-00	Excizia leziunilor tegumentare si tesutului subcutanat ale pleoapei	42536-05	Exenteratia orbitei cu indeprtarea terapeutica a osului orbital
42506-00	Enucleerea globului ocular fara implant	42539-00	Orbitotomia exploratorie cu excizia leziunii, necesitand indeprtarea si inlocuirea osului
42506-01	Enucleerea globului ocular cu implant sferic	42539-01	Orbitotomia exploratorie cu indeprtarea corpilor straini, necesitand indeprtarea si inlocuirea osului
42509-00	Enucleerea globului ocular cu implant integrat	42542-00	Orbitotomia exploratorie, partea anterioara, cu excizia leziunii
42510-00	Enucleerea globului ocular cu implant de hidroxiapatita (coralina)	42542-01	Orbitotomia exploratorie, partea anterioara, cu indeprtarea corpilor straini
42512-00	Evisceratia globului ocular, fara implant	42543-00	Orbitotomia exploratorie, partea retrobulbara, cu excizia leziunii
42515-00	Evisceratia globului ocular cu insertia unei bile intrasclerale sau a unui implant cartilagos	42543-01	Orbitotomia exploratorie, partea retrobulbara, cu indeprtarea corpilor straini
42518-00	Insertia implantului orbital cartilagos in orbita anoftalmica	42545-00	Orbitotomia pentru decompresia orbitei prin fenestrarea a >=2 pereti
42518-01	Insertia implantului artificial in orbita anoftalmica	42545-01	Orbitotomia pentru decompresia orbitei prin indeprtarea grasimii (peribulbare) (retrobulbare) intraorbitare
42518-02	Plasarea unui carlig integrat motor in implantul orbital existent	42548-00	Incizia meningelor nervului optic
42518-03	Indeprtarea implantului orbitar	42551-00	Repararea plagii perforate a globului ocular cu sutura laceratiei corneene
42521-00	Insertia matritei ranforsate cu sarma in soclul anoftalmic	42551-01	Repararea plagii perforate a globului ocular cu sutura laceratiei sclerale
42521-01	Insertia implantului orbital artificial integrat in soclul anoftalmic	42551-02	Reparatia plagii perforate a globului ocular cu sutura laceratiilor corneene si sclerale
42521-02	Repararea soclului anoftalmic cu grefa dermograoasa	42554-00	Reparatia plagii perforate a globului ocular implicand tesut uveal
42524-00	Grefa de piele pe orbita anoftalmica, procedeu secundar	42557-00	Reparatia plagii perforate a globului ocular implicand cristalinul sau corpul vitros
42527-00	Revizia soclului anoftalmic	42560-00	Indeprtarea cu magnet a corpilor straini intraoculari din segmentul anterior
42530-00	Orbitotomia exploratorie necesitand indeprtarea si inlocuirea osului		
42530-01	Orbitotomia exploratorie cu biopsie, necesitand indeprtarea si inlocuirea osului		
42530-02	Repararea plagilor orbitei		
42533-00	Orbitotomia exploratorie		

42563-00	Indeprtarea non-magnetica a corpilor straini intraoculari din segmentul anterior	42602-01	Procedee deschise de restabilire a permeabilitatii sistemului canalicular lacrimal, ambii ochi
42566-00	Indeprtarea magnetica a corpilor straini intraoculari din segmentul posterior	42605-00	Reparatia canaliculului lacrimal
42569-00	Indeprtarea non-magnetica a corpilor straini intraoculari din segmentul posterior	42605-01	Excizia canalelor lacrimale
42572-00	Drenajul abcesului orbitar	42608-00	Insertia altor tuburi/stenturi nazolacrimale in sacul lacrimal/ conjunctival pentru drenaj
42572-01	Drenajul chistului orbitar	42608-01	Insertia de tuburi/stenturi nazolacrimale de sticla (Pyrex) in sacul lacrimal/ conjunctival pentru drenaj
42573-00	Excizia dermoidului periorbital, anterior de septul orbital	42614-00	Inlocuirea tubului nazolacrimal, unilateral
42574-00	Excizia dermoidului periorbital, posterior de septul orbital	42614-01	Verificarea pasajului lacrimal, unilateral
42575-00	Excizia chistului tarsal	42614-02	Indeprtarea tubului nazolacrimal, unilateral
42578-00	Excizia de cartilaj din tarsul palpebral	42615-00	Inlocuirea tubului nazolacrimal, bilateral
42581-00	Cauterizarea ectropion-ului	42615-01	Verificarea pasajului lacrimal, bilateral
42581-01	Cauterizarea entropion-ului	42615-02	Indeprtarea tubului nazolacrimal, bilateral
42584-00	Tarsorafie	42617-00	Incizia punctum-ului lacrimal
42587-00	Corectia trichiasis-ului prin crioterapie, un ochi	42620-00	Ocluzia punctum-ului lacrimal cu tampon
42587-01	Corectia trichiasis-ului prin crioterapie, ambii ochi	42622-00	Ocluzia permanenta a punctum-ului lacrimal cu cauterul
42587-02	Corectia trichiasis-ului cu LASER, un ochi	42623-00	Dacriocistorinostomia
42587-03	Corectia trichiasis-ului cu LASER, ambii ochi	42626-00	Reoperarea dacriocistorinostomiei- a doua sau urmatoarea procedura
42587-04	Corectia trichiasis-ului prin electroliza, un ochi	42629-00	Conjunctivodacriocistorinostomia (CDCR)
42587-05	Corectia trichiasis-ului prin electroliza, ambii ochi	42632-00	Repararea laceratiei corneene cu lambou conjunctival
42590-00	Cantoplastia laterala	42632-01	Incizia conjunctivei
42590-01	Cantoplastia mediana	42632-02	Corectia laceratiei conjunctivale
42593-00	Excizia glandei lacrimale	42635-00	Reparatia perforatiei corneene prin sigilare
42593-01	Incizia glandei lacrimale	42638-00	Lambou conjunctival peste cornee
42596-00	Incizia sacului lacrimal	42641-00	Grefarea conjunctivei cu membrana mucoasa
42596-01	Excizia sacului lacrimal	42641-01	Transplantul autoconjunctival
42596-03	Alte incizii ale canalului lacrimal	42644-00	Incizia corneei
42599-00	Procedee inchise de restabilire a permeabilitatii sistemului canalicular lacrimal, un ochi	42644-01	Indeprtarea corpilor straini inclavati in cornee cu magnet
42599-01	Procedee inchise de restabilire a permeabilitatii sistemului canalicular lacrimal, ambii ochi	42644-02	Indeprtarea corpilor straini inclavati de pe sclera
42602-00	Procedee deschise de restabilire a permeabilitatii sistemului canalicular lacrimal, un ochi	42644-03	Indeprtarea corpilor straini inclavati de pe conjunctiva
		42644-04	Indeprtarea corpilor straini inclavati in cornee
		42644-05	Incizia sclerei

42647-00	Keratectomia partiala	42698-04	Alte extractii extracapsulare ale cristalinului
42650-00	Debridarea epiteliala a corneei	42698-05	Alte extractii ale cristalinului
42653-00	Transplantul total de cornee	42701-00	Insertia cristalinului artificial pliabil
42653-01	Reoperarea keratoplastiei, a 2-a interventie	42701-01	Insertia altor cristaline artificiale
42656-00	Reoperarea keratoplastiei, a 3-a sau urmatoarea interventie	42702-00	Extragerea intracapsulara a cristalinului cu insertia cristalinului artificial pliabil
42659-00	Transplantul superficial de cornee	42702-01	Extragerea intracapsulara a cristalinului cu insertia altor cristaline artificiale
42662-00	Transplantul de sclera, toata grosimea	42702-02	Extragerea extracapsulara a cristalinului prin tehnica de aspiratie simpla (si irigare) cu insertia unui cristalin artificial pliabil
42665-00	Transplantul superficial de sclera	42702-03	Extragerea extracapsulara a cristalinului prin tehnica de aspiratie simpla (si irigare) cu insertia altor tipuri de cristaline artificiale
42667-00	Manipularea suturii corneene continue	42702-04	Extragerea extracapsulara a cristalinului prin facoemulsifiere si aspiratia cataractei cu insertie de cristaline artificiale pliabile
42668-00	Indeprtarea suturilor corneene	42702-05	Extragerea extracapsulara a cristalinului prin facoemulsifiere si aspiratia cataractei cu insertia altor cristaline artificiale
42671-00	Keratoplastia refractiva	42702-06	Extragerea extracapsulara a cristalinului prin facofragmentare mecanica si aspiratia cataractei, cu insertia unui cristalin artificial pliabil
42671-01	Keratoplastia refractiva cu laser	42702-07	Extragerea extracapsulara a cristalinului prin facofragmentare mecanica si aspiratia cataractei, cu insertia altor tipuri de cristaline artificiale
42674-00	Incizia corneei, nonpenetranta, pentru corectia astigmatismului indus chirurgical	42702-08	Alte extractii extracapsulare ale cristalinului cu insertia unor cristaline artificiale pliabile
42674-01	Incizia corneei, nonpenetranta, cu suturi compresive pentru corectarea astigmatismului indus chirurgical	42702-09	Alte extractii extracapsulare ale cristalinului cu insertia altor cristaline artificiale
42676-00	Biopsia conjunctivei	42702-10	Alte extractii ale cristalinului cu insertia unor cristaline artificiale pliabile
42677-00	Cauterizarea conjunctivei	42702-11	Alte extractii ale cristalinului cu insertia altor cristaline artificiale
42677-01	Termo-cauterizarea corneei	42703-00	Insertia cristalinului artificial in camera posterioara si sutura la iris si sclera
42680-00	Crioterapia conjunctivei	42704-00	Indeprtarea cristalinului artificial
42680-01	Crioterapia corneei	42704-01	Repozitionarea cristalinului artificial
42683-00	Excizia leziunilor/tesutului conjunctivale	42707-00	Inlocuirea cristalinului artificial
42686-00	Excizia pterigion-ului	42710-00	Inlocuirea cristalinului artificial prin insertia in camera posterioara si sutura la iris si sclera
42689-00	Excizia pingueculei	42713-00	Repozitionarea cristalinului artificial cu sutura ei
42692-00	Excizia tumorii limbus-ului	42716-00	Indeprtarea cataractei juvenile
42692-01	Biopsia corneei		
42695-00	Excizia tumorii limbus-ului cu keratectomie		
42695-01	Excizia tumorii limbus-ului cu sclerectomie		
42698-00	Extragerea intracapsulara a cristalinului		
42698-01	Extragerea extracapsulara a cristalinului prin tehnica de aspiratie simpla (si irigare)		
42698-02	Extragerea extracapsulara a cristalinului prin facoemulsifiere si aspiratia cataractei		
42698-03	Extragerea extracapsulara a cristalinului prin facofragmentare mecanica si aspiratia cataractei		

42719-00	Capsulectomia cristalinului	42761-00	Sectionarea sinechiei anterioare
42719-01	Indeprtarea corpului vitros, abordarea anterioara	42761-01	Sectionarea sinechiei posterioare
42719-02	Fragmentarea mecanica a membranelor secundare	42761-02	Sectionarea aderentelor corneovitroase
42722-00	Capsulectomia cristalinului prin sclerotomia camerei posterioare	42764-00	Iridotomia
42722-01	Indeprtarea corpului vitros cu sectionarea benzilor vitroase	42764-01	Biopsia irisului
42725-00	Indeprtarea corpului vitros cu sectionarea benzilor vitroase si indeprtarea membranei preretiniene	42764-02	Sfincterotomia iriana
42731-00	Capsulectomia cristalinului prin sclerotomia camerei posterioare cu indeprtarea corpului vitros	42764-03	Iridoplastia
42731-01	Extragerea cristalinului prin sclerotomia camerei posterioare cu indeprtarea vitrosului	42764-04	Iridectomia
42734-00	Capsulotomia cristalinului	42767-00	Excizia leziunilor corpului ciliar
42737-00	Discizia capsulei posterioare a cristalinului	42767-01	Excizia leziunilor implicand corpul ciliar si irisul
42740-00	Aspiratia diagnostica a umorii apoase	42770-00	Distructia corpului ciliar
42740-01	Aspiratia diagnostica a vitrosului	42773-00	Repararea dezlipirii de retina prin diatermie
42740-02	Injectia substantelor terapeutice in camera anterioara	42773-01	Repararea dezlipirii de retina prin crioterapie
42740-03	Injectarea substantelor terapeutice in camera posterioara	42776-00	Repararea dezlipirii de retina prin flambare sclerala
42740-04	Aspiratia terapeutica a umorii apoase	42779-00	Revizia unei proceduri efectuata anterior pentru dezlipirea de retina
42740-05	Aspiratia terapeutica a vitrosului	42782-00	Trabeculoplastia cu laser
42743-00	Irigarea camerei anterioare	42785-00	Iridotomia laser
42746-00	Tratamentul hipotoniei/fistulei postoperatorii folosind dispozitive de tamponada	42785-01	Iridoplastia laser
42746-01	Iridenceleisis sau iridotaxis	42788-00	Capsulotomia cristalinului cu laser
42746-02	Trepanarea sclerei cu iridectomie	42791-00	Sectionarea intracamerala cu laser a umorii vitroase
42746-03	Termocauterizarea sclerei cu iridectomie	42791-01	Sectionarea intracamerala cu laser a fibrinei
42746-04	Trabeculectomia	42791-02	Corticoliza cristalinului cu laser
42746-05	Alte procedee de filtrare (fistulizare) pentru glaucom, neclasificate in alta parte	42794-00	Sectionarea suturilor sclerale cu laser dupa trabeculoplastie
42749-00	Revizia procedurilor de fistulizare sclerala	42797-00	Coagularea cu laser a vaselor sanguine sclerale
42752-00	Insertia suntului apos pentru glaucom	42797-01	Coagularea cu laser a vaselor sanguine corneene
42755-00	Indeprtarea suntului apos pentru glaucom	42797-02	Distrugerea corneei cu laser
42758-00	Goniotomia	42800-00	Indeprtarea cu laser a pterigionului
		42803-00	Distrugerea pingueculi cu laser
		42806-00	Distrugerea leziunilor iriene cu laser
		42807-00	Fotomidriaza laser
		42808-00	Fotoiridosinerezis-ul laser
		42809-00	Distructia retinei prin fotocoagulare

42809-01	Repararea dezlipirii de retina prin fotocoagulare	42851-00	Reoperarea transplantului muscular pentru strabism, a 3-a sau urmatoarea procedura
42810-00	Keratectomia fototerapeutica (PTK)	42854-00	Repararea rupturii de muschi extraocular
42812-00	Indeprtarea materialelor implantate chirurgical din segmentul posterior al ochiului	42854-01	Reparatia ligamentului palpebral median
42815-00	Indeprtarea uleiului siliconic	42857-00	Resuturarea plagii operatorii dupa o procedura intraoculara anterioara
42818-00	Crioterapia retiniana cu sonda externa	42857-01	Resuturarea plagii operatorii dupa o procedura intraoculara anterioara cu excizia irisului prolabat
42818-01	Crioterapia corpului ciliar cu sonda externa	42860-00	Grefa pe pleoapa superioara, cu retragerea retractoriilor pleoapei, un ochi
42830-00	Injectarea de toxina botulinica pentru strabism	42860-01	Grefa pe pleoapa superioara, cu retragerea retractoriilor pleoapei, ambii ochi
42833-00	Proceduri pentru strabism implicand 1 sau 2 muschi, un ochi	42860-02	Grefa pleoapei inferioare, cu retragerea retractoriilor pleoapei, un ochi
42833-01	Proceduri pentru strabism implicand 1 sau 2 muschi, ambii ochi	42860-03	Grefa pe pleoapa inferioara, cu retragerea retractoriilor pleoapei, ambii ochi
42833-02	Reoperarea procedurii pentru strabism implicand 1-2 muschi, un ochi, a 2-a procedura	42863-00	Retragerea pleoapei
42833-03	Reoperarea procedurii pentru strabism implicand 1-2 muschi, ambii ochi, a 2-a procedura	42866-00	Corectia ectropionului sau entropionului prin strangerea sau scurtarea retractoriilor inferioari
42836-00	Reoperarea procedurii pentru strabism implicand 1-2 muschi, un ochi, a 3-a sau urmatoarea procedura	42866-01	Corectia ectropionului sau entropionului prin alte corectii ale retractoriilor inferioari
42836-01	Reoperarea procedurii pentru strabism implicand 1-2 muschi, ambii ochi, a 3-a sau urmatoarea procedura	42869-00	Insertia implantului in pleoapa
42839-00	Proceduri pentru strabism implicand >=3 muschi, un ochi	42872-00	Ridicarea sprancenii pentru status-ul paretic
42839-01	Proceduri pentru strabism implicand >= 3 muschi, ambii ochi	45206-00	Lambou tegumentar local, mic si simplu la pleoapa
42839-02	Reoperarea procedurii pentru strabism implicand >=3 muschi, un ochi, a 2-a procedura	45448-00	Grefa mica de piele despicata pe pleoapa
42839-03	Reoperarea procedurii pentru strabism implicand >=3 muschi, ambii ochi, a 2-a procedura	45451-00	Grefa de piele pe toata grosimea pe pleoapa
42842-00	Reoperarea procedurii pentru strabism implicand >=3 muschi, un ochi, a 3-a sau urmatoarea procedura	45590-00	Reconstructia cavitatii orbitare
42842-01	Reoperarea procedurii pentru strabism implicand >=3 muschi, ambii ochi, a 3-a sau urmatoarea procedura	45590-01	Reconstructia cavitatii orbitare cu implant
42845-00	Reajustarea suturilor ajustabile dupa o operatie pentru corectia strabismului, un ochi	45593-00	Reconstructia cavitatii orbitare cu grefa cartilaginoasa
42845-01	Reajustarea suturilor ajustabile dupa o operatie pentru corectia strabismului, ambii ochi	45593-01	Reconstructia cavitatii orbitare cu implant si grefa cartilaginoasa
42848-00	Transplant muscular pentru strabism	45593-02	Reconstructia cavitatii orbitare cu grefa osoasa
42848-01	Reoperarea transplantului muscular pentru strabism, a 2-a procedura	45593-03	Reconstructia cavitatii orbitare cu implant si grefa osoasa
		45614-00	Reconstructia pleoapei
		45614-01	Procedeul benzii tarsale
		45617-00	Reductia pleoapei superioare
		45620-00	Reductia pleoapei inferioare

45623-00	Corectia ptozei palpebrale prin tehnica muschiului frontal cu sutura	45773-00	Corectia periorbitala a sindromului Treacher Collins
45623-01	Corectia ptozei palpebrale prin tehnica muschiului frontal cu bandeleta fasciala	45776-00	Corectia intracraniala a distopiei orbitale
45623-02	Corectia ptozei palpebrale prin rezectia sau avansarea muschiului levator	45779-00	Corectia subcraniala a distopiei orbitale
45623-03	Corectia ptozei palpebrale prin alte tehnici cu alți mușchi levatori	90060-00	Alte corectii ale globului ocular
45623-04	Corectia ptozei palpebrale prin tehnica tarsala	90061-00	Alte proceduri pe globul ocular
45623-05	Corectia ptozei palpebrale prin alte tehnici	90062-00	Keratotomia radiara
45624-00	Reoperarea pentru a corecta o reparatie anterioara a ptozei palpebrale prin tehnica muschiului frontal cu sutura	90063-00	Keratoplastia fotorefractiva
45624-01	Reoperarea pentru a corecta o reparatie anterioara a ptozei palpebrale prin tehnica muschiului frontal cu bandeleta fasciala	90064-00	Alte keratoplastii
45624-02	Reoperarea pentru a corecta o reparatie anterioara a ptozei palpebrale prin rezectie sau avansare a muschiului levator	90065-00	Transplant de celule stem limbale
45624-03	Reoperarea pentru a corecta o reparatie anterioara a ptozei palpebrale prin alte tehnici ale muschiului levator	90066-00	Alte corectii ale corneei
45624-04	Reoperarea pentru a corecta o reparatie anterioara a ptozei palpebrale prin tehnica tarsala	90067-00	Alte proceduri pe cornee
45624-05	Reoperarea pentru a corecta o reparatie anterioara a ptozei palpebrale prin alte tehnici	90068-00	Distrugerea leziunilor sclerei
45625-00	Revizia suturilor levatorului dupa corectia anterioara a blefaroptozei	90069-00	Biopsia sclerei
45626-00	Corectia ectropion-ului sau entropion-ului prin tehnici de sutura	90070-00	Excizia leziunilor sclerei
45626-01	Corectia ectropion-ului sau entropion-ului cu rezectie larga	90071-00	Revizia plagii operatorii a segmentului anterior, neclasificata in alta parte
45629-00	Grefa pentru simblefaron	90072-00	Alte proceduri pe sclera
45656-02	Grefa compozita la pleoapa	90073-00	Sectionarea sinechiilor anterioare cu laser
45665-01	Excizia larga toata grosimea a pleoapei	90073-01	Sectionarea sinechiilor posterioare cu laser
45671-01	Reconstructia pleoapei folosind lambou, unic sau prima etapa	90073-02	Sectionarea aderentelor corneovitroase cu laser
45674-01	Reconstructia pleoapei folosind lambou, a 2-a etapa	90074-00	Excizia altor leziuni ale camerei anterioare
45767-00	Corectia intracraniala a hipertelorismului	90075-00	Alte proceduri pentru glaucom
45767-01	Corectia intracraniala a hipertelorismului cu osteotomie Le Fort III	90076-00	Alte proceduri pe iris
45770-00	Corectia subcraniala a hipertelorismului	90076-01	Alte proceduri pe corpul ciliar
		90076-02	Alte proceduri pe camera anterioara
		90077-00	Alte proceduri pe cristalin
		90078-00	Alte proceduri pe corpul vitros
		90079-00	Alte reparatii ale dezlipirii de retina
		90080-00	Alte proceduri pe retina sau coroida
		90080-01	Alte proceduri la nivelul camerei posterioare
		90081-00	Alte proceduri pe muschii sau tendoanele extraoculare
		90082-00	Alte reparatii ale orbitei
		90083-00	Alte proceduri pe orbita

90085-00	Alte corectii ale pleoapei	90092-00	Corectia punctum-ului lacrimal, neclasificata in alta parte
90086-00	Alte proceduri pe pleoapa	90093-00	Conjunctivoplastia
90087-00	Indeprtarea tamponului punctal	90094-00	Distrugerea leziunilor retinei prin diatermie
90088-00	Alte proceduri pe aparatul lacrimal	90095-00	Reconstructia pleoapei cu grefa de foliculi pilosi
90089-00	Alte proceduri asupra conjunctivei	90096-00	Sclerotomia posterioara
90090-00	Sectionarea blefarorafiei		
90091-00	Cantotomia		

ADRG C02 **Enucleeri si proceduri ale orbitei**

Proceduri in tabelul TAB-C02-1

DRG C02Z **Enucleeri si proceduri ale orbitei**

Proceduri (TAB-C02-1)

42506-00	Enucleerea globului ocular fara implant	42530-00	Orbitotomia exploratorie necesitand indeprtarea si inlocuirea osului
42506-01	Enucleerea globului ocular cu implant sferic	42530-01	Orbitotomia exploratorie cu biopsie, necesitand indeprtarea si inlocuirea osului
42509-00	Enucleerea globului ocular cu implant integrat	42530-02	Repararea plagilor orbitei
42510-00	Enucleerea globului ocular cu implant de hidroxiapatita (coralina)	42533-00	Orbitotomia exploratorie
42512-00	Evisceratia globului ocular, fara implant	42533-01	Orbitotomia exploratorie cu biopsie
42515-00	Evisceratia globului ocular cu insertia unei bile intrasclerale sau a unui implant cartilaginos	42536-00	Exenteratia orbitei
42518-00	Insertia implantului orbital cartilaginos in orbita anoftalmica	42536-01	Exenteratia orbitei cu grefa tegumentara
42518-01	Insertia implantului artificial in orbita anoftalmica	42536-02	Exenteratia orbitei cu transplant de muschi temporal
42518-02	Plasarea unui carlig integrat motor in implantul orbital existent	42536-03	Exenteratia orbitei cu grefa tegumentara si transplant de muschi temporal
42518-03	Indeprtarea implantului orbitar	42536-04	Exenteratia orbitei cu indeprtarea structurilor adiacente
42521-00	Insertia matritei ranforsate cu sarma in soclul anoftalmic	42536-05	Exenteratia orbitei cu indeprtarea terapeutica a osului orbital
42521-01	Insertia implantului orbital artificial integrat in soclul anoftalmic	42539-00	Orbitotomia exploratorie cu excizia leziunii, necesitand indeprtarea si inlocuirea osului
42521-02	Repararea soclului anoftalmic cu grefa dermograoasa	42539-01	Orbitotomia exploratorie cu indeprtarea corpilor straini, necesitand indeprtarea si inlocuirea osului
42524-00	Grefa de piele pe orbita anoftalmica, procedeu secundar	42542-00	Orbitotomia exploratorie, partea anterioara, cu excizia leziunii
42527-00	Revizia soclului anoftalmic	42542-01	Orbitotomia exploratorie, partea anterioara, cu indeprtarea corpilor straini

42543-00	Orbitotomia exploratorie, partea retrobulbara, cu excizia leziunii	45593-00	Reconstructia cavitatii orbitare cu grefa cartilaginoasa
42543-01	Orbitotomia exploratorie, partea retrobulbara, cu indepartarea corpiilor straini	45593-01	Reconstructia cavitatii orbitare cu implant si grefa cartilaginoasa
42545-00	Orbitotomia pentru decompresia orbitei prin fenestrarea a >=2 pereti	45593-02	Reconstructia cavitatii orbitare cu grefa osoasa
42545-01	Orbitotomia pentru decompresia orbitei prin indepartarea grasimii (peribulbare) (retrobulbare) intraorbitare	45593-03	Reconstructia cavitatii orbitare cu implant si grefa osoasa
42572-00	Drenajul abcesului orbitar	45767-00	Corectia intracraniala a hipertelorismului
42572-01	Drenajul chistului orbitar	45767-01	Corectia intracraniala a hipertelorismului cu osteotomie Le Fort III
42573-00	Excizia dermoidului periorbital, anterior de septul orbital	45770-00	Corectia subcraniala a hipertelorismului
42574-00	Excizia dermoidului periorbital, posterior de septul orbital	45773-00	Corectia periorbitala a sindromului Treacher Collins
42854-00	Repararea rupturii de muschi extraocular	45776-00	Corectia intracraniala a distopiei orbitale
45590-00	Reconstructia cavitatii orbitare	45779-00	Corectia subcraniala a distopiei orbitale
45590-01	Reconstructia cavitatii orbitare cu implant	90060-00	Alte corectii ale globului ocular
		90082-00	Alte reparatii ale orbitei
		90083-00	Alte proceduri pe orbita

ADRG C03

Proceduri la nivelul retinei

Proceduri in tabelul TAB-C03-1

DRG C03Z

Proceduri la nivelul retinei

Proceduri (TAB-C03-1)

42566-00	Indeartarea magnetica a corpiilor straini intraoculari din segmentul posterior	42767-00	Excizia leziunilor corpului ciliar
42569-00	Indeartarea non-magnetica a corpiilor straini intraoculari din segmentul posterior	42767-01	Excizia leziunilor implicand corpul ciliar si irisul
42722-01	Indeartarea corpului vitros cu sectionarea benzilor vitroase	42776-00	Repararea dezlipirii de retina prin flambare sclerala
42725-00	Indeartarea corpului vitros cu sectionarea benzilor vitroase si indeartarea membranei preretiniene	42779-00	Revizia unei proceduri efectuata anterior pentru dezlipirea de retina
42731-00	Capsulectomia cristalinului prin sclerotomia camerei posterioare cu indeartarea corpului vitros	42809-00	Distructia retinei prin fotocoagulare
42731-01	Extragerea cristalinului prin sclerotomia camerei posterioare cu indeartarea vitrosului	42815-00	Indeartarea uleiului siliconic
42740-01	Aspiratia diagnostica a vitrosului	42818-01	Crioterapia corpului ciliar cu sonda externa
42740-03	Injectarea substantelor terapeutice in camera posterioara	90076-01	Alte proceduri pe corpul ciliar
42740-05	Aspiratia terapeutica a vitrosului	90078-00	Alte proceduri pe corpul vitros
		90079-00	Alte reparatii ale dezlipirii de retina
		90080-00	Alte proceduri pe retina sau coroida
		90080-01	Alte proceduri la nivelul camerei posterioare

ADRG C04 Proceduri majore asupra corneei, sclerei si conjunctivei

Proceduri in tabelul TAB-C04-1

DRG C04Z Proceduri majore asupra corneei, sclerei si conjunctivei

Proceduri (TAB-C04-1)

42554-00	Reparatia plagii perforate a globului ocular implicand tesut uveal	42671-01	Keratoplastia refractiva cu laser
42557-00	Reparatia plagii perforate a globului ocular implicand cristalinul sau corpul vitros	42791-00	Sectionarea intracamerala cu laser a umorii vitroase
42653-00	Transplantul total de cornee	42791-01	Sectionarea intracamerala cu laser a fibrinei
42653-01	Reoperarea keratoplastiei, a 2-a interventie	42797-01	Coagularea cu laser a vaselor sanguine corneene
42656-00	Reoperarea keratoplastiei, a 3-a sau urmatoarea interventie	42797-02	Distrugetea corneei cu laser
42659-00	Transplantul superficial de cornee	42810-00	Keratectomia fototerapeutica (PTK)
42671-00	Keratoplastia refractiva	90063-00	Keratoplastia fotorefractiva
		90064-00	Alte keratoplastii

ADRG C05 Dacriocistorinostomie

Proceduri in tabelul TAB-C05-1

DRG C05Z Dacriocistorinostomie

Proceduri (TAB-C05-1)

42599-00	Procedee inchise de restabilire a permeabilitatii sistemului canalicular lacrimal, un ochi	42614-00	Inlocuirea tubului nazolacrimal, unilateral
42599-01	Procedee inchise de restabilire a permeabilitatii sistemului canalicular lacrimal, ambii ochi	42615-00	Inlocuirea tubului nazolacrimal, bilateral
42608-00	Insertia altor tuburi/stenturi nazolacrimal in sacul lacrimal/ conjunctival pentru drenaj	42623-00	Dacriocistorinostomia
42608-01	Insertia de tuburi/stenturi nazolacrimal de sticla (Pyrex) in sacul lacrimal/ conjunctival pentru drenaj	42626-00	Reoperarea dacriocistorinostomiei- a doua sau urmatoarea procedura
		42629-00	Conjunctivodacriocistorinostomia (CDCR)

ADRG C10 Proceduri pentru strabism

Proceduri in tabelul TAB-C10-1

DRG C10Z Proceduri pentru strabism

Proceduri (TAB-C10-1)

30075-36	Biopsia din tendon sau muschi extraocular	42833-00	Proceduri pentru strabism implicand 1 sau 2 muschi, un ochi
42830-00	Injectarea de toxina botulinica pentru strabism		

42833-01	Proceduri pentru strabism implicand 1 sau 2 muschi, ambii ochi	42842-00	Reoperarea procedurii pentru strabism implicand >=3 muschi, un ochi, a 3-a sau urmatoarea procedura
42833-02	Reoperarea procedurii pentru strabism implicand 1-2 muschi, un ochi, a 2-a procedura	42842-01	Reoperarea procedurii pentru strabism implicand >=3 muschi, ambii ochi, a 3-a sau urmatoarea procedura
42833-03	Reoperarea procedurii pentru strabism implicand 1-2 muschi, ambii ochi, a 2-a procedura	42845-00	Reajustarea suturilor ajustabile dupa o operatie pentru corectia strabismului, un ochi
42836-00	Reoperarea procedurii pentru strabism implicand 1-2 muschi, un ochi, a 3-a sau urmatoarea procedura	42845-01	Reajustarea suturilor ajustabile dupa o operatie pentru corectia strabismului, ambii ochi
42836-01	Reoperarea procedurii pentru strabism implicand 1-2 muschi, ambii ochi, a 3-a sau urmatoarea procedura	42848-00	Transplant muscular pentru strabism
42839-00	Proceduri pentru strabism implicand >=3 muschi, un ochi	42848-01	Reoperarea transplantului muscular pentru strabism, a 2-a procedura
42839-01	Proceduri pentru strabism implicand >= 3 muschi, ambii ochi	42851-00	Reoperarea transplantului muscular pentru strabism, a 3-a sau urmatoarea procedura
42839-02	Reoperarea procedurii pentru strabism implicand >=3 muschi, un ochi, a 2-a procedura	90081-00	Alte proceduri pe muschii sau tendoanele extraoculare
42839-03	Reoperarea procedurii pentru strabism implicand >=3 muschi, ambii ochi, a 2-a procedura		

ADRG C11

Proceduri ale pleoapei

Proceduri in tabelul TAB-C11-1

DRG C11Z

Proceduri ale pleoapei

Proceduri (TAB-C11-1)

30052-01	Reparatia plagilor palpebrale	42866-01	Corectia ectropionului sau entropionului prin alte corectii ale retractoarelor inferioari
42590-00	Cantoplastia laterala	42869-00	Insertia implantului in pleoapa
42590-01	Cantoplastia mediana	42872-00	Ridicarea sprancenii pentru status-ul paretic
42854-01	Reparatia ligamentului palpebral median	45206-00	Lambou tegumentar local, mic si simplu la pleoapa
42860-00	Grefa pe pleoapa superioara, cu retragerea retractoarelor pleoapei, un ochi	45448-00	Grefa mica de piele despicata pe pleoapa
42860-01	Grefa pe pleoapa superioara, cu retragerea retractoarelor pleoapei, ambii ochi	45451-00	Grefa de piele pe toata grosimea pe pleoapa
42860-02	Grefa pleoapei inferioare, cu retragerea retractoarelor pleoapei, un ochi	45614-00	Reconstructia pleoapei
42860-03	Grefa pe pleoapa inferioara, cu retragerea retractoarelor pleoapei, ambii ochi	45614-01	Procedeu benzii tarsale
42863-00	Retragerea pleoapei	45617-00	Reductia pleoapei superioare
42866-00	Corectia ectropionului sau entropionului prin strangerea sau scurtarea retractoarelor inferioari	45620-00	Reductia pleoapei inferioare
		45623-00	Corectia prozei palpebrale prin tehnica muschiului frontal cu sutura

45623-01	Corectia ptozei palpebrale prin tehnica muschiului frontal cu bandeleta fasciala	45624-04	Reoperarea pentru a corecta o reparatie anterioara a ptozei palpebrale prin tehnica tarsala
45623-02	Corectia ptozei palpebrale prin rezectia sau avansarea muschiului levator	45624-05	Reoperarea pentru a corecta o reparatie anterioara a ptozei palpebrale prin alte tehnici
45623-03	Corectia ptozei palpebrale prin alte tehnici cu alti muschi levatori	45625-00	Revizia suturilor levatorului dupa corectia anterioara a blefaroptozei
45623-04	Corectia ptozei palpebrale prin tehnica tarsala	45626-01	Corectia ectropion-ului sau entropion-ului cu rezectie larga
45623-05	Corectia ptozei palpebrale prin alte tehnici	45656-02	Grefa compozita la pleoapa
45624-00	Reoperarea pentru a corecta o reparatie anterioara a ptozei palpebrale prin tehnica muschiului frontal cu sutura	45665-01	Excizia larga toata grosimea a pleoapei
45624-01	Reoperarea pentru a corecta o reparatie anterioara a ptozei palpebrale prin tehnica muschiului frontal cu bandeleta fasciala	45671-01	Reconstructia pleoapei folosind lambou, unic sau prima etapa
45624-02	Reoperarea pentru a corecta o reparatie anterioara a ptozei palpebrale prin rezectie sau avansare a muschiului levator	45674-01	Reconstructia pleoapei folosind lambou, a 2-a etapa
45624-03	Reoperarea pentru a corecta o reparatie anterioara a ptozei palpebrale prin alte tehnici ale muschiului levator	90085-00	Alte corectii ale pleoapei
		90095-00	Reconstructia pleoapei cu grefa de foliculi pilosi

ADRG C12

Alte proceduri asupra corneei, sclerei si conjunctivei

Proceduri in tabelul TAB-C12-1

DRG C12Z

Alte proceduri asupra corneei, sclerei si conjunctivei

Proceduri (TAB-C12-1)

30061-03	Indeprtarea corpilor straini superficiali de pe sclera	42644-00	Incizia corneei
42551-00	Repararea plagii perforate a globului ocular cu sutura laceratiei corneene	42644-01	Indeprtarea corpilor straini inclavati in cornee cu magnet
42551-01	Repararea plagii perforate a globului ocular cu sutura laceratiei sclerale	42644-02	Indeprtarea corpilor straini inclavati de pe sclera
42551-02	Reparatia plagii perforate a globului ocular cu sutura laceratiilor corneene si sclerale	42644-03	Indeprtarea corpilor straini inclavati de pe conjunctiva
42584-00	Tarsorafia	42644-04	Indeprtarea corpilor straini inclavati in cornee
42632-00	Repararea laceratiei corneene cu lambou conjunctival	42644-05	Incizia sclerei
42635-00	Reparatia perforatiei corneene prin sigilare	42647-00	Keratectomia partiala
42638-00	Lambou conjunctival peste cornee	42662-00	Transplantul de sclera, toata grosimea
42641-00	Grefarea conjunctivei cu membrana mucoasa	42665-00	Transplantul superficial de sclera
42641-01	Transplantul autoconjunctival	42667-00	Manipularea suturii corneene continue
		42686-00	Excizia pterigion-ului
		42689-00	Excizia pingueculei

42692-00	Excizia tumorii limbus-ului	90066-00	Alte corectii ale corneei
42695-00	Excizia tumorii limbus-ului cu keratectomie	90067-00	Alte proceduri pe cornee
42695-01	Excizia tumorii limbus-ului cu sclerectomie	90068-00	Distrugerea leziunilor sclerei
42761-02	Sectionarea aderentelor corneovitroase	90070-00	Excizia leziunilor sclerei
42794-00	Sectionarea suturilor sclerale cu laser dupa trabeculoplastie	90071-00	Revizia plagii operatorii a segmentului anterior, neclasificata in alta parte
42797-00	Coagularea cu laser a vaselor sanguine sclerale	90072-00	Alte proceduri pe sclera
42800-00	Indeprtarea cu laser a pterigionului	90073-02	Sectionarea aderentelor corneovitroase cu laser
42803-00	Distrugerea pingueculei cu laser	90074-00	Excizia altor leziuni ale camerei anterioare
42857-00	Resuturarea plagii operatorii dupa o procedura intraoculara anterioara	90076-02	Alte proceduri pe camera anterioara
42857-01	Resuturarea plagii operatorii dupa o procedura intraoculara anterioara cu excizia irisului prolabat	90093-00	Conjunctivoplastia
45629-00	Grefa pentru simblefaron	90096-00	Sclerotomia posterioara
90062-00	Keratotomia radiara		

ADRG C13

Proceduri privind caile lacrimale

Proceduri in tabelul TAB-C13-1

DRG C13Z

Proceduri privind caile lacrimale

Proceduri (TAB-C13-1)

30075-35	Biopsia glandei lacrimale	42614-01	Verificarea pasajului lacrimal, unilateral
42593-00	Excizia glandei lacrimale	42614-02	Indeprtarea tubului nazolacrimal, unilateral
42593-01	Incizia glandei lacrimale	42615-01	Verificarea pasajului lacrimal, bilateral
42596-00	Incizia sacului lacrimal	42615-02	Indeprtarea tubului nazolacrimal, bilateral
42596-01	Excizia sacului lacrimal	42617-00	Incizia punctum-ului lacrimal
42596-03	Alte incizii ale canalului lacrimal	42620-00	Ocluzia punctum-ului lacrimal cu tampon
42602-00	Procedee deschise de restabilire a permeabilitatii sistemului canalicular lacrimal, un ochi	42622-00	Ocluzia permanenta a punctum-ului lacrimal cu cauterul
42602-01	Procedee deschise de restabilire a permeabilitatii sistemului canalicular lacrimal, ambii ochi	90087-00	Indeprtarea tamponului punctal
42605-00	Reparatia canaliculului lacrimal	90088-00	Alte proceduri pe aparatul lacrimal
42605-01	Excizia canalelor lacrimale	90092-00	Corectia punctum-ului lacrimal, neclasificata in alta parte

ADRG C14 Alte proceduri la nivelul ochiului

Proceduri in tabelul TAB-C14-1

DRG C14Z Alte proceduri la nivelul ochiului

Proceduri (TAB-C14-1)

30071-02	Biopsia pleoapei	42677-00	Cauterizarea conjunctivei
30075-20	Biopsia unui vas sangvin	42677-01	Termo-cauterizarea corneei
31230-00	Excizia leziunilor tegumentare si tesutului subcutanat ale pleoapei	42680-00	Crioterapia conjunctivei
42575-00	Excizia chistului tarsal	42680-01	Crioterapia corneei
42578-00	Excizia de cartilaj din tarsul palpebral	42683-00	Excizia leziunilor/tesutului conjunctivale
42581-00	Cauterizarea ectropion-ului	42692-01	Biopsia corneei
42581-01	Cauterizarea entropion-ului	42740-00	Aspiratia diagnostica a umorii apoase
42587-00	Corectia trichiasis-ului prin crioterapie, un ochi	42773-00	Repararea dezlipirii de retina prin diatermie
42587-01	Corectia trichiasis-ului prin crioterapie, ambii ochi	42773-01	Repararea dezlipirii de retina prin crioterapie
42587-02	Corectia trichiasis-ului cu LASER, un ochi	42809-01	Repararea dezlipirii de retina prin fotocoagulare
42587-03	Corectia trichiasis-ului cu LASER, ambii ochi	42812-00	Indepartarea materialelor implantate chirurgical din segmentul posterior al ochiului
42587-04	Corectia trichiasis-ului prin electroliza, un ochi	42818-00	Crioterapia retiniana cu sonda externa
42587-05	Corectia trichiasis-ului prin electroliza, ambii ochi	45626-00	Corectia ectropion-ului sau entropion-ului prin tehnici de sutura
42632-01	Incizia conjunctivei	90061-00	Alte proceduri pe globul ocular
42632-02	Corectia laceratiei conjunctivale	90065-00	Transplant de celule stem limbale
42644-00	Incizia corneei	90069-00	Biopsia sclerei
42650-00	Debridarea epiteliala a corneei	90086-00	Alte proceduri pe pleoapa
42674-00	Incizia corneei, nonpenetranta, pentru corectia astigmatismului indus chirurgical	90089-00	Alte proceduri asupra conjunctivei
42674-01	Incizia corneei, nonpenetranta, cu suturi compresive pentru corectarea astigmatismului indus chirurgical	90090-00	Sectionarea blefarorafiei
42676-00	Biopsia conjunctivei	90091-00	Cantotomia
		90094-00	Distrugerea leziunilor retinei prin diatermie

ADRG C15 Glaucom si proceduri complexe ale cataractei

Proceduri in tabelul TAB-C15-1

DRG C15A Glaucom si proceduri complexe ale cataractei

Nu pacient de zi

DRG C15B Glaucom si proceduri complexe ale cataractei, de zi

Proceduri (TAB-C15-1)

42719-01	Indepartarea corpului vitros, abordarea anterioara	42761-01	Sectionarea sinechiei posterioare
42740-02	Injectia substantelor terapeutice in camera anterioara	42764-00	Iridotomia
42740-04	Aspiratia terapeutica a umorii apoase	42764-01	Biopsia irisului
42743-00	Irigarea camerei anterioare	42764-02	Sfincterotomia iriana
42746-00	Tratamentul hipotoniei/fistulei postoperatorii folosind dispozitive de tamponada	42764-03	Iridoplastia
42746-01	Iridencleisis sau iridotasis	42764-04	Iridectomia
42746-02	Trepanarea sclerei cu iridectomie	42770-00	Distructia corpului ciliar
42746-03	Termocauterizarea sclerei cu iridectomie	42782-00	Trabeculoplastia cu laser
42746-04	Trabeculectomia	42785-00	Iridotomia laser
42746-05	Alte procedee de filtrare (fistulizare) pentru glaucom, neclasificate in alta parte	42785-01	Iridoplastia laser
42749-00	Revizia procedurilor de fistulizare sclerala	42806-00	Distrugerea leziunilor iriene cu laser
42752-00	Insertia suntului apos pentru glaucom	42807-00	Fotomidriaza laser
42755-00	Indepartarea suntului apos pentru glaucom	42808-00	Fotoiridosinerezis-ul laser
42758-00	Goniotomia	90073-00	Sectionarea sinechiilor anterioare cu laser
42761-00	Sectionarea sinechiei anterioare	90073-01	Sectionarea sinechiilor posterioare cu laser
		90075-00	Alte proceduri pentru glaucom
		90076-00	Alte proceduri pe iris

ADRG C16 Proceduri asupra cristalinului

Proceduri in tabelul TAB-C16-1

DRG C16A Glaucom si proceduri complexe ale cataractei

Nu pacient de zi

DRG C16B Glaucom si proceduri complexe ale cataractei, de zi

Proceduri (TAB-C16-1)

42560-00	Indepartarea cu magnet a corpurilor straini intraoculari din segmentul anterior	42563-00	Indepartarea non-magnetica a corpurilor straini intraoculari din segmentul anterior
----------	---	----------	---

42698-00	Extragerea intracapsulara a cristalinului	42702-08	Alte extractii extracapsulare ale cristalinului cu insertia unor cristaline artificiale pliabile
42698-01	Extragerea extracapsulara a cristalinului prin tehnica de aspiratie simpla (si irigare)	42702-09	Alte extractii extracapsulare ale cristalinului cu insertia altor cristaline artificiale
42698-02	Extragerea extracapsulara a cristalinului prin facoemulsifiere si aspiratia cataractei	42702-10	Alte extractii ale cristalinului cu insertia unor cristaline artificiale pliabile
42698-03	Extragerea extracapsulara a cristalinului prin facofragmentare mecanica si aspiratia cataractei	42702-11	Alte extractii ale cristalinului cu insertia altor cristaline artificiale
42698-04	Alte extractii extracapsulare ale cristalinului	42703-00	Insertia cristalinului artificial in camera posterioara si sutura la iris si sclera
42698-05	Alte extractii ale cristalinului	42704-00	Indepartarea cristalinului artificial
42701-00	Insertia cristalinului artificial pliabil	42704-01	Repozitionarea cristalinului artificial
42701-01	Insertia altor cristaline artificiale	42707-00	Inlocuirea cristalinului artificial
42702-00	Extragerea intracapsulara a cristalinului cu insertia cristalinului artificial pliabil	42710-00	Inlocuirea cristalinului artificial prin insertia in camera posterioara si sutura la iris si sclera
42702-01	Extragerea intracapsulara a cristalinului cu insertia altor cristaline artificiale	42713-00	Repozitionarea cristalinului artificial cu sutura ei
42702-02	Extragerea extracapsulara a cristalinului prin tehnica de aspiratie simpla (si irigare) cu insertia unui cristalin artificial pliabil	42716-00	Indepartarea cataractei juvenile
42702-03	Extragerea extracapsulara a cristalinului prin tehnica de aspiratie simpla (si irigare) cu insertia altor tipuri de cristaline artificiale	42719-00	Capsulectomia cristalinului
42702-04	Extragerea extracapsulara a cristalinului prin facoemulsifiere si aspiratia cataractei cu insertie de cristaline artificiale pliabile	42719-02	Fragmentarea mecanica a membranelor secundare
42702-05	Extragerea extracapsulara a cristalinului prin facoemulsifiere si aspiratia cataractei cu insertia altor cristaline artificiale	42722-00	Capsulectomia cristalinului prin sclerotomia camerei posterioare
42702-06	Extragerea extracapsulara a cristalinului prin facofragmentare mecanica si aspiratia cataractei, cu insertia unui cristalin artificial pliabil	42734-00	Capsulotomia cristalinului
42702-07	Extragerea extracapsulara a cristalinului prin facofragmentare mecanica si aspiratia cataractei, cu insertia altor tipuri de cristaline artificiale	42737-00	Discizia capsulei posterioare a cristalinului
		42788-00	Capsulotomia cristalinului cu laser
		42791-02	Corticoliza cristalinului cu laser
		90077-00	Alte proceduri pe cristalin

ADRG C60 **Infectii oculare acute sau majore**

Diagnostiche principale in tabelul TAB-C60-1

DRG C60A **Infectii oculare acute sau majore varsta >54 sau cu (CC catastrofale sau severe)**

Varsta >54 sau PCCL >2

DRG C60B **Infectii oculare acute sau majore varsta <55 fara CC catastrofale sau severe**

Diagnostiche (TAB-C60-1)

A18.5	Tuberculoza ochiului	H16.3	Keratita interstitiala si profunda
A50.3	Oculopatia sifilitica congenitala tardiva	H16.8	Alte keratite
A54.3	Infectia gonococica a ochiului	H19.1	Keratita si kerato-conjunctivita datorita virusului herpetic (B00.5+)
A71.0	Faza initiala a trahomului	H19.2	Keratita si kerato-conjunctivita in alte boli infectioase si parazitare clasificate altundeva
A71.1	Faza activa a trahomului	H32.0	Inflamatii chorioretinale in boli infectioase si parazitare clasificate altundeva
A71.9	Trahomul, nespecificat	H44.0	Endoftalmia purulenta
B00.5	Afectiuni oculare cu virus herpetic	H44.1	Alte endoftalmii
B02.3	Zona oftalmica	H45.1	Endoftalmite in boli clasificate altundeva
H05.0	Inflamatii acute ale orbitei		
H13.3	Pemphigoid ocular		
H16.0	Ulcer cornean		

ADRG C61 **Alte proceduri asupra corneei, sclerei si conjunctivei**

Diagnostiche principale in tabelul TAB-C61-1

DRG C61Z **Alte proceduri asupra corneei, sclerei si conjunctivei**

Diagnostiche (TAB-C60-1)

G24.5	Blefarospasm	H47.2	Atrofia optica
G45.3	Amauroza fugace	H47.3	Alte afectiuni ale papilei optice
H02.4	Ptoza palpebrala	H48.0	Atrofia optica in boli clasificate altundeva
H34.0	Ocluzia tranzitorie a arterei retiniene	H48.1	Nevrita retrobulbara in boli clasificate altundeva
H34.1	Ocluzia arterei retiniene centrale	H48.8	Alte afectiuni ale nervului si cailor optice in boli clasificate altundeva
H34.2	Alte ocluzii ale unor artere retiniene	H49.0	Paralizia celui de-al treilea nerv [oculomotor]
H34.8	Alte ocluzii vasculare retiniene	H49.1	Paralizia celui de-al patrulea nerv [patetic]
H34.9	Ocluzie vasculara retiniana, nespecificata	H49.2	Paralizia celui de-al saselea nerv [abductor]
H46	Nevrita optica	H49.3	Oftalmoplegia totala (externa)
H47.0	Afectiuni ale nervului optic, neclasificate altundeva	H49.4	Oftalmoplegia externa progresiva

H49.8	Alte strabisme paralitice	H50.5	Heteroforia
H49.9	Strabism paralitic, nespecificat	H50.8	Alte strabisme specificate
H50.0	Strabism convergent concomitent	H51.8	Alte anomalii specificate de miscare binoculara
H50.1	Strabism divergent concomitent	H53.2	Diplopia
H50.2	Strabism vertical	H53.4	Anomalia cimpului vizual
H50.3	Heterotropia intermitenta	H55	Nistagmus si alte miscari anormale ale ochiului
H50.4	Alte heterotropii si nespecificate	H57.0	Anomalii functionale ale pupilei

ADRG C62 Hifema si traume oculare tratate medical

Diagnostice principale in tabelul TAB-C62-1

DRG C62Z Hifema si traume oculare tratate medical

Diagnostice (TAB-C62-1)

H05.5	Retentie (veche) de corp strain ca urmare a unei plagi penetrante a orbitei	S00.20	Alte leziuni superficiale ale pleoapei si ale regiunii peri-oculare, nespecificate
H11.3	Hemoragia conjunctivala	S00.21	Alte leziuni superficiale ale pleoapei si ale regiunii peri-oculare, abraziune
H21.0	Hiphema	S00.22	Alte leziuni superficiale ale pleoapei si ale regiunii peri-oculare, flictina
H26.1	Cataracta traumatica	S00.23	Alte leziuni superficiale ale pleoapei si ale regiunii peri-oculare, muscatura de insecta
H31.0	Cicatrice chorioretiniana	S00.24	Alte leziuni superficiale ale pleoapei si ale regiunii peri-oculare, corp strain superficial (aschie)
H31.3	Hemoragia si ruptura choroidei	S00.28	Alte leziuni superficiale ale pleoapei si ale regiunii peri-oculare, altele
H31.4	Dezlipirea choroidei	S01.1	Plaga deschisa a pleoapei si a regiunii peri-oculare
H33.0	Dezlipirea retinei cu ruptura retiniana	S05.0	Leziune a conjunctivei si abraziune a corneei fara mentionarea unui corp strain
H33.2	Dezlipirea seroasei retiniene	S05.1	Contuzie a globului ocular si a tesuturilor orbitei
H33.3	Ruptura retiniana fara dezlipire	S05.8	Alte leziuni traumatice ale ochiului si orbitei
H33.4	Detasare mecanica (tractiune) a retinei	S05.9	Leziune a ochiului si orbitei, parte nespecificata
H33.5	Alte dezlipiri ale retinei	T15.0	Corp strain in cornee
H35.6	Hemoragia retiniana	T15.1	Corp strain in sacul conjunctival
H43.1	Hemoragia corpului vitros	T15.8	Corp strain in alte parti si multiple ale ochiului extern
H44.6	Retentia (veche) intraoculara de corp strain magnetic	T15.9	Corp strain in ochiul extern, parte nespecificata
H44.7	Retentia (veche) intraoculara de corp strain nonmagnetic	T26.0	Arsura a pleoapei si a regiunii perioculare
H45.0	Hemoragia corpului vitros in boli clasificate altundeva	T26.1	Arsura a corneii si a sacului conjunctival
H59.8	Alte afectiuni postprocedurale ale ochiului si anexelor		
S00.1	Contuzie a pleoapei si a regiunii peri-oculare		

T26.2	Arsura provocand ruptura si distrugerea globului ocular	T49.5	Medicamente si preparate oftalmologice
T26.3	Arsura a altor parti ale ochiului si anexelor sale	T85.2	Complicatie mecanica a lentilelor intraoculare
T26.4	Arsura a ochiului si anexelor sale, parte nespecificata	T85.3	Complicatie mecanica a altor dispozitive protetice, implanturi si grefe oculare

ADRG C63 Alte tulburari ale ochiului

Diagnostiche principale in tabelul TAB-C63-1

DRG C63A Alte tulburari ale ochiului cu CC

PCCL >1

DRG C63B Alte tulburari ale ochiului fara CC

Diagnostiche (TAB-C63-1)

A74.0	Conjunctivita prin Chlamydia	D03.1	Melanom in situ al pleoapei , inclusiv cantul
B30.0	Keratoconjunctivita cu adenovirus	D04.1	Carcinom in situ pielea pleoapei, inclusiv cantul
B30.1	Conjunctivita prin adenovirus	D09.2	Carcinom in situ ochiul
B30.2	Faringo-conjunctivita virala	D22.1	Nev cu melanocisti la pleoape, inclusiv cantus
B30.3	Conjunctivita hemoragica acuta epidemica (enterovirala)	D23.1	Tumora benigna pielea pleoapei, inclusiv cantus
B30.8	Alte conjunctivite virale	D31.0	Tumora benigna conjunctiva
B30.9	Conjunctivite virale, nespecificate	D31.1	Tumora benigna corneea
B58.0	Oculopatia cu Toxoplasma	D31.2	Tumora benigna retina
B69.1	Cysticercоза ochiului	D31.3	Tumora benigna coroida
B94.0	Sechelele trahomului	D31.4	Tumora benigna corpui ciliari
C43.1	Melanomul malign al pleoapei, inclusiv cantusul	D31.5	Tumora benigna glande lacrimale si canal lacrimal
C44.1	Tumora maligna pielea pleoapelor, inclusiv cantusul	D31.6	Tumora benigna orbita, fara precizare
C69.0	Tumora maligna conjunctiva	D31.9	Tumora benigna ochiul , fara precizare
C69.1	Tumora maligna corneea	E10.31	Diabet mellitus tip 1 cu retinopatie de fond
C69.2	Tumora maligna retina	E10.32	Diabet mellitus tip 1 cu retinopatie preproliferativa
C69.3	Tumora maligna coroida	E10.33	Diabet mellitus tip 1 cu retinopatie proliferativa
C69.4	Tumora maligna corp ciliar	E10.34	Diabet mellitus tip 1 cu alte retinopatii
C69.5	Tumora maligna glanda lacrimala si canal lacrimal	E10.35	Diabet mellitus tip 1 cu boala oculara avansata
C69.6	Tumora maligna orbita	E10.36	Diabet mellitus tip 1 cu cataracta diabetica
C69.8	Tumora maligna leziune depasind ochiul si anexele sale	E10.39	Diabet mellitus tip 1 cu alte complicatii oculare specificate
C69.9	Tumora maligna ochiul, fara precizare	E11.31	Diabet mellitus tip 2 cu retonopatie de fond

E11.32	Diabet mellitus tip 2 cu retinopatie preproliferativa	E50.6	Avitaminoza A cu cicatrice xeroftalmica a corneei
E11.33	Diabet mellitus tip 2 cu retinopatie proliferativa	E50.7	Alte manifestari oculare ale avitaminozei A
E11.34	Diabet mellitus tip 2 cu alte retinopatii	H00.0	Orgelet si alte inflamatii profunde ale pleoapei
E11.35	Diabet mellitus tip 2 cu boala oculara avansata	H00.1	Chalazion
E11.36	Diabet mellitus tip 2 cu cataracta diabetica	H01.0	Blefarita
E11.39	Diabet mellitus tip 2 cu alte complicatii oculare specificate	H01.1	Dermatoza neinfectioasa a pleoapei
E13.31	Alte forme specificate de diabet mellitus cu retinopatie de fond	H01.8	Alte inflamatii specificate ale pleoapei
E13.32	Alte forme specificate de diabet mellitus cu retinopatie preproliferativa	H01.9	Inflamatia pleoapei, nespecificata
E13.33	Alte forme specificate de diabet mellitus cu retinopatie proliferativa	H02.0	Entropion si trichiaza pleoapei
E13.34	Alte forme specificate de diabet mellitus cu alte retinopatii	H02.1	Ectropion al pleoapei
E13.35	Alte forme specificate de diabet mellitus cu boala oculara avansata	H02.2	Lagofthalmie
E13.36	Alte forme specificate de diabet mellitus cu cataracta diabetica	H02.3	Blefarochalasis
E13.39	Alte forme specificate de diabet mellitus cu alte complicatii oculare specificate	H02.5	Alte tulburari afectand functia palpebrala
E14.31	Diabet mellitus nespecificat cu retinopatie de fond	H02.7	Alte afectiuni degenerative ale pleoapei si ale regiunii perioculare
E14.32	Diabet mellitus nespecificat cu retinopatie preproliferativa	H02.8	Alte afectiuni specificate ale pleoapei
E14.33	Diabet mellitus nespecificat cu retinopatie proliferativa	H02.9	Afectiune a pleoapei, nespecificata
E14.34	Diabet mellitus nespecificat cu alte retinopatii	H03.0	Infestatia parazitara a pleoapei in boli clasificate altundeva
E14.35	Diabet mellitus nespecificat cu boala oculara avansata	H03.1	Atingerea pleoapei in alte boli infectioase clasificate altundeva
E14.36	Diabet mellitus nespecificat cu cataracta diabetica	H03.8	Atingerea pleoapei in alte boli clasificate altundeva
E14.39	Diabet mellitus nespecificat cu alte complicatii oculare specificate	H04.0	Dacrioadenita
E50.0	Avitaminoza A cu xeroza conjunctivei	H04.1	Alte afectiuni ale glandei lacrimale
E50.1	Avitaminoza A cu pete Bitot si xeroza conjunctivei	H04.2	Epiphora
E50.2	Avitaminoza A cu xeroza corneei	H04.3	Inflamatia acuta si nespecificata a cailor lacrimale
E50.3	Avitaminoza A cu ulceratia corneei si xeroza	H04.4	Inflamatia cronica a cailor lacrimale
E50.4	Avitaminoza A cu cheratomalacie	H04.5	Stenoza si insuficienta cailor lacrimale
E50.5	Avitaminoza A cu hemeralopie vesperala	H04.6	Alte afectiuni ale cailor lacrimale
		H04.8	Alte afectiuni ale aparatului lacrimal
		H04.9	Afectiune a aparatului lacrimal, nespecificata
		H05.1	Afectiuni inflamatoare cronice ale orbitei
		H05.2	Exoftalmia
		H05.3	Deformarea orbitei
		H05.4	Enoftalmia

H05.8	Alte afectiuni ale orbitei	H16.9	Keratita, nespecificata
H05.9	Afectiunea orbitei, nespecificata	H17.0	Leucom aderent
H06.0	Afectiuni ale aparatului lacrimal in boli clasificate altundeva	H17.1	Alte opacitati corneene centrale
H06.1	Infectii parazitare ale orbitei in boli clasificate altundeva	H17.8	Alte cicatrice si opacitati corneene
H06.2	Exoftalmia tireotoxica	H17.9	Cicatrice si opacitate corneean, nespecificate
H06.3	Alte afectiuni ale orbitei in boli clasificate altundeva	H18.0	Pigmentatia si depunerea corneean
H10.0	Conjunctivita muco-purulenta	H18.1	Cheratopatia buloasa
H10.1	Conjunctivita atopica acuta	H18.2	Alte edeme ale corneei
H10.2	Alte conjunctivite acute	H18.3	Alteratia membranelor corneene
H10.3	Conjunctivite acute, nespecificate	H18.4	Degenerescenta corneei
H10.4	Conjunctivita cronica	H18.5	Distrofia corneean ereditara
H10.5	Blefarconjunctivita	H18.6	Keratocon
H10.8	Alte conjunctivite	H18.7	Alte deformatii ale corneei
H10.9	Conjunctivita, nespecificata	H18.8	Alte afectiuni specificate ale corneei
H11.0	Pterigion	H18.9	Afectiuni ale corneei, nespecificate
H11.1	Depuneri si afectiuni degenerative ale conjunctivei	H19.0	Sclerita si episclerita in boli clasificate altundeva
H11.2	Cicatrice conjunctivale	H19.8	Alte afectiuni ale sclerei si corneei in boli clasificate altundeva
H11.4	Alte tulburari vasculare si chistul conjunctivei	H20.0	Iridociclita acuta si subacuta
H11.8	Alte afectiuni specificate ale conjunctivei	H20.1	Iridociclita cronica
H11.9	Afectiuni ale conjunctivei, nespecificate	H20.2	Iridociclita datorita lentilelor de contact
H13.0	Parazitoze filariene ale conjunctivei	H20.8	Alte iridociclite
H13.1	Conjunctivite in boli infectioase si parazitare clasificate altundeva	H20.9	Iridociclita, nespecificata
H13.2	Conjunctivita in alte boli clasificate altundeva	H21.1	Alte tulburari vasculare ale irisului sau corpilor ciliari
H13.8	Alte afectiuni ale conjunctivei in boli clasificate altundeva	H21.2	Afectiuni degenerative ale irisului si corpilor ciliari
H15.0	Sclerita	H21.3	Chistul irisului, corpilor ciliari si a camerei anterioare a ochiului
H15.1	Episclerita	H21.4	Membrane pupilare
H15.8	Alte afectiuni ale sclerei	H21.5	Alte aderente si perturbari ale irisului si corpilor ciliari
H15.9	Afectiune a sclerei, nespecificata	H21.8	Alte afectiuni specificate ale irisului si corpilor ciliari
H16.1	Alte keratite superficiale fara conjunctivita	H21.9	Afectiunea irisului si corpilor ciliari, nespecificata
H16.2	Keratoconjunctivita	H22.0	Iridociclita in bolile infectioase si parazitare clasificate altundeva
H16.4	Neovascularizare corneean		

H22.1	Iridociclita in alte boli clasificate altundeva	H35.1	Retinopatia prematuritatii
H22.8	Alte afectiuni ale irisului si corpilor ciliari in boli clasificate altundeva	H35.2	Alte retinopatii proliferante
H25.0	Cataracta senila incipienta	H35.3	Degenerescenta maculei si polului posterior
H25.1	Cataracta senila nucleara	H35.4	Degenerescenta retiniana periferica
H25.2	Cataracta senila de tip Morgagnian	H35.5	Distrofia retiniana ereditara
H25.8	Alte cataracte senile	H35.7	Dezlipirea straturilor retinei
H25.9	Cataracta senila, nespecificata	H35.8	Alte afectiuni retiniene specificate
H26.0	Cataracta infantila, juvenila si presenila	H35.9	Afectiuni retiniene, nespecificate
H26.2	Cataracta complicata	H36	Afectiuni retiniene in boli clasificate altundeva
H26.3	Cataracta provocata de medicamente	H40.0	Glaucomul la limita
H26.4	Sechele de cataracta	H40.1	Glaucom primar in unghi deschis
H26.8	Alte cataracte specificate	H40.2	Glaucom primar in unghi ingust
H26.9	Cataracta, nespecificata	H40.3	Glaucom secundar unui traumatism ocular
H27.0	Afakia	H40.4	Glaucom secundar unei inflamatii a ochiului
H27.1	Luxatia cristalinului	H40.5	Glaucom secundar altor afectiuni oculare
H27.8	Alte afectiuni specificate ale cristalinului	H40.6	Glaucom provocat de medicamente
H27.9	Afectiuni ale cristalinului, nespecificate	H40.8	Alte glaucoame
H28.1	Cataracta in bolile endocrine, de nutritie si metabolism	H40.9	Glaucom, nespecificat
H28.2	Cataracta in alte boli clasificate altundeva	H42.8	Glaucom in alte boli clasificate altundeva
H28.8	Alte afectiuni ale cristalinului in boli clasificate altundeva	H43.0	Prolaps al corpului vitros
H30.0	Chorioretinita focala	H43.2	Opacitati cristaline ale corpului vitros
H30.1	Chorioretinita diseminata	H43.3	Alte opacitati ale corpului vitros
H30.2	Ciclita posterioara	H43.8	Alte afectiuni ale corpului vitros
H30.8	Alte chorioretinite	H43.9	Afectiuni ale corpului vitros, nespecificate
H30.9	Chorioretinita, nespecificata	H44.2	Miopia degenerativa
H31.1	Degenerescenta choroidiana	H44.3	Alte afectiuni degenerative ale globului ocular
H31.2	Distrofia ereditara a choroidei	H44.4	Hipotonia ochiului
H31.8	Alte afectiuni specificate ale choroidei	H44.5	Afectiuni degenerative ale globului ocular
H31.9	Afectiuni ale choroidei, nespecificate	H44.8	Alte afectiuni ale globului ocular
H32.8	Alte inflamatii chorioretinale in boli clasificate altundeva	H44.9	Afectiune a globului ocular, nespecificata
H33.1	Retinoschisis si chisturi retiniene	H45.8	Alte afectiuni ale corpului vitros si ale globului ocular in boli clasificate altundeva
H35.0	Retinopatia de fond si modificarile vasculare ale retinei	H50.6	Strabism mecanic
		H50.9	Strabism, nespecificat

H51.0	Paralizia conjugarii privirii	L13.1	Dermatoza pustuloasa subcorneean
H51.1	Excesul si insuficienta convergentei	Q10.0	Ptoza congenitala
H51.9	Anomaliile miscarilor binoculare, nespecificate	Q10.1	Ectropion congenital
H52.0	Hipermetropia	Q10.2	Entropion congenital
H52.1	Miopia	Q10.3	Alte malformatii congenitale ale pleoapei
H52.2	Astigmatism	Q10.4	Absenta si agenezia aparatului lacrimal
H52.3	Anisometria si anisoiconia	Q10.5	Stenoza sau sclerozarea congenitala a canalului lacrimal
H52.4	Presbitia	Q10.6	Alte malformatii congenitale ale aparatului lacrimal
H52.5	Tulburari de acomodare	Q10.7	Malformatia congenitala a orbitei
H52.6	Alte vicii de refractie	Q11.0	Ochi chistic
H52.7	Viciu de refractie, nespecificat	Q11.1	Alte forme de anoftalmie
H53.0	Ambliopia si anopsia	Q11.2	Microftalmia
H53.1	Tulburari subiective de vedere	Q11.3	Macroftalmia
H53.3	Alte tulburari de viziune binoculara	Q12.0	Cataracta congenitala
H53.5	Tulburari ale viziunii culorilor	Q12.1	Luxatia congenitala a cristalinului
H53.6	Cecitate nocturna	Q12.2	Coloboma cristalinului
H53.8	Alte tulburari de vedere	Q12.3	Afachia congenitala
H53.9	Tulburari de vedere, nespecificate	Q12.4	Sferofachia
H54.0	Cetitatea ambilor ochi	Q12.8	Alte malformatii congenitale ale cristalinului
H54.1	Cecitatea unui ochi, scaderea vederii celuilalt ochi	Q12.9	Malformatia congenitala a cristalinului, nespecificata
H54.2	Scaderea vederii ambilor ochi	Q13.0	Coloboma irisului
H54.3	Pierderea vederii necalificata a ambilor ochi	Q13.1	Absenta irisului
H54.4	Cecitatea unui ochi	Q13.2	Alte malformatii congenitale ale irisului
H54.5	Scaderea vederii unui ochi	Q13.3	Opacitatea congenitala a corneei
H54.6	Pierderea vederii necalificata a unui ochi	Q13.4	Alte malformatii congenitale ale corneei
H54.7	Pierdere de vedere, nespecificata	Q13.5	Sclerotica albastra
H57.1	Durere oculara	Q13.8	Alte malformatii congenitale ale camerei anterioare a ochiului
H57.8	Alte afectiuni specificate ale ochiului si anexelor	Q13.9	Malformatia congenitala a camerei anterioare a ochiului, nespecificata
H57.9	Afectiuni ale ochiului si anexelor nespecificate	Q14.0	Malformatii congenitale ale corpului vitros
H58.1	Tulburari de vedere in boli clasificate altundeva	Q14.1	Malformatii congenitale ale retinei
H58.8	Alte afectiuni ale ochiului si anexelor in boli clasificate altundeva	Q14.2	Malformatii congenitale ale papilei optice
H59.0	Sindromul corpului vitros dupa chirurgia cataractei		
H59.9	Afectiune postprocedurala a ochiului si anexelor, nespecificata		

Q14.3	Malformatii congenitale ale coroidei	S05.2	Laceratie si ruptura oculara cu prolaps sau pierdere de tesut intra-ocular
Q14.8	Alte malformatii congenitale ale camerei posterioare a ochiului	S05.3	Laceratie oculara fara prolaps sau pierdere de tesut intra-ocular
Q14.9	Malformatia congenitala a camerei posterioare a ochiului, nespecificata	S05.4	Plaga penetranta a orbitei cu sau fara corp strain
Q15.0	Glaucom congenital	S05.5	Plaga penetranta a globului ocular cu corp strain
Q15.8	Alte malformatii congenitale specificate ale ochiului	S05.6	Plaga penetranta a globului ocular fara corp strain
Q15.9	Malformatia congenitala a ochiului, nespecificata	S05.7	Smulgere a ochiului
R44.1	Halucinatii vizuale		

ADRG-uri 901, 902, 903

Proceduri neinrudite in sala de operatie

Proceduri neinrudite in sala de operatie

DRG-uri 901Z, 902Z, 903Z

Pentru detalii privind proceduri neinrudite in sala de operatie, vezi sectiunea Functii de la sfarsitul volumului II.

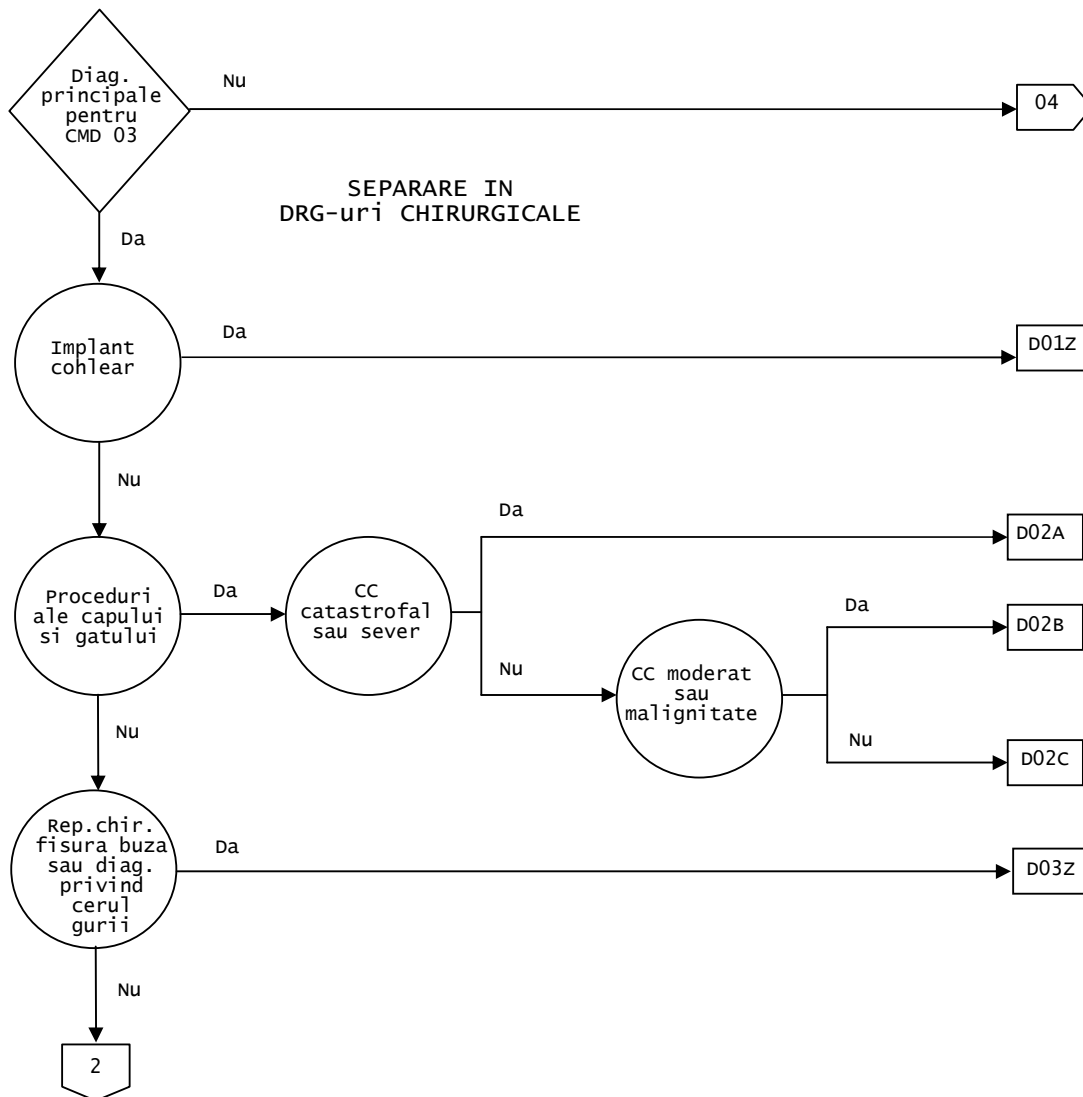

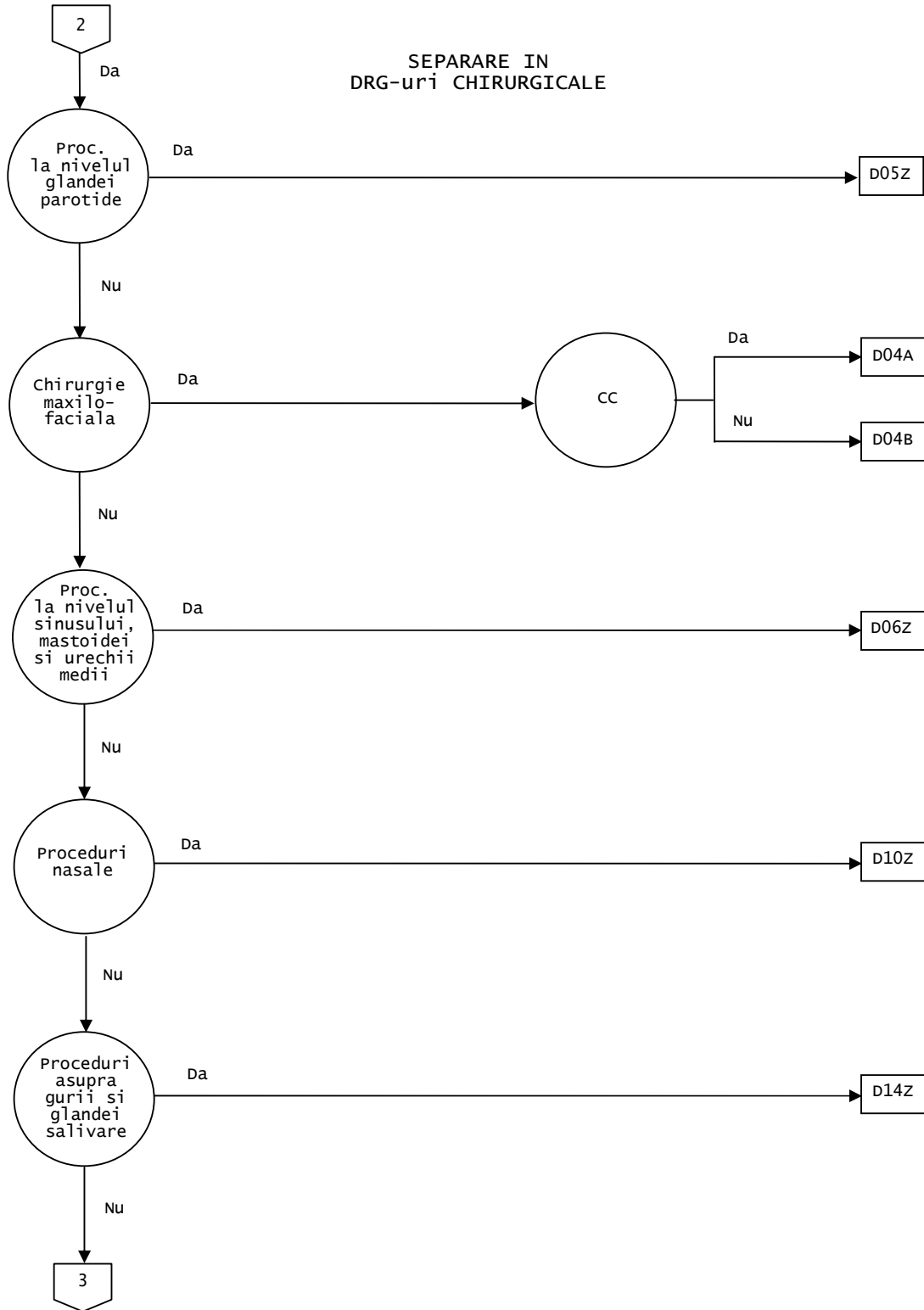

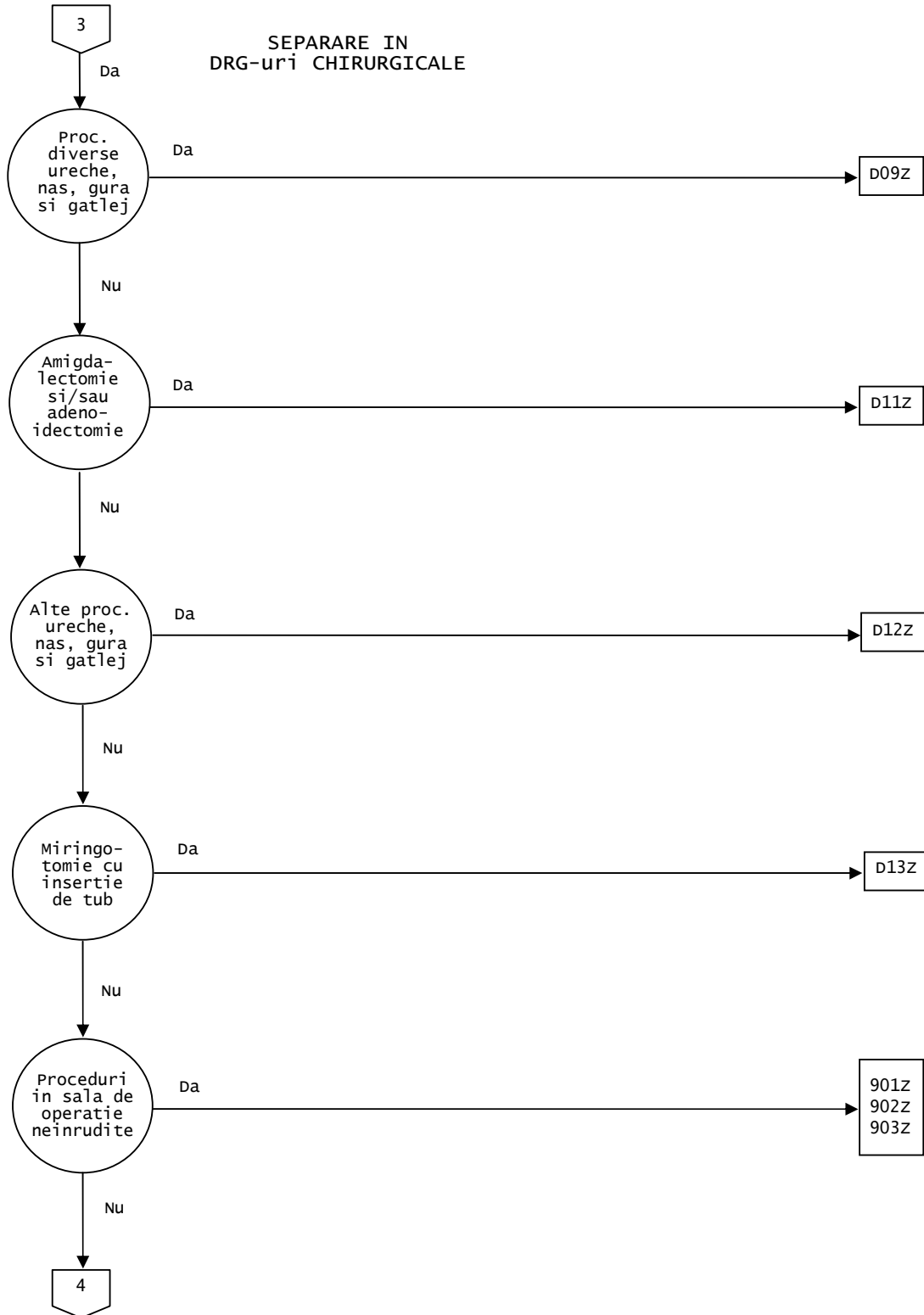

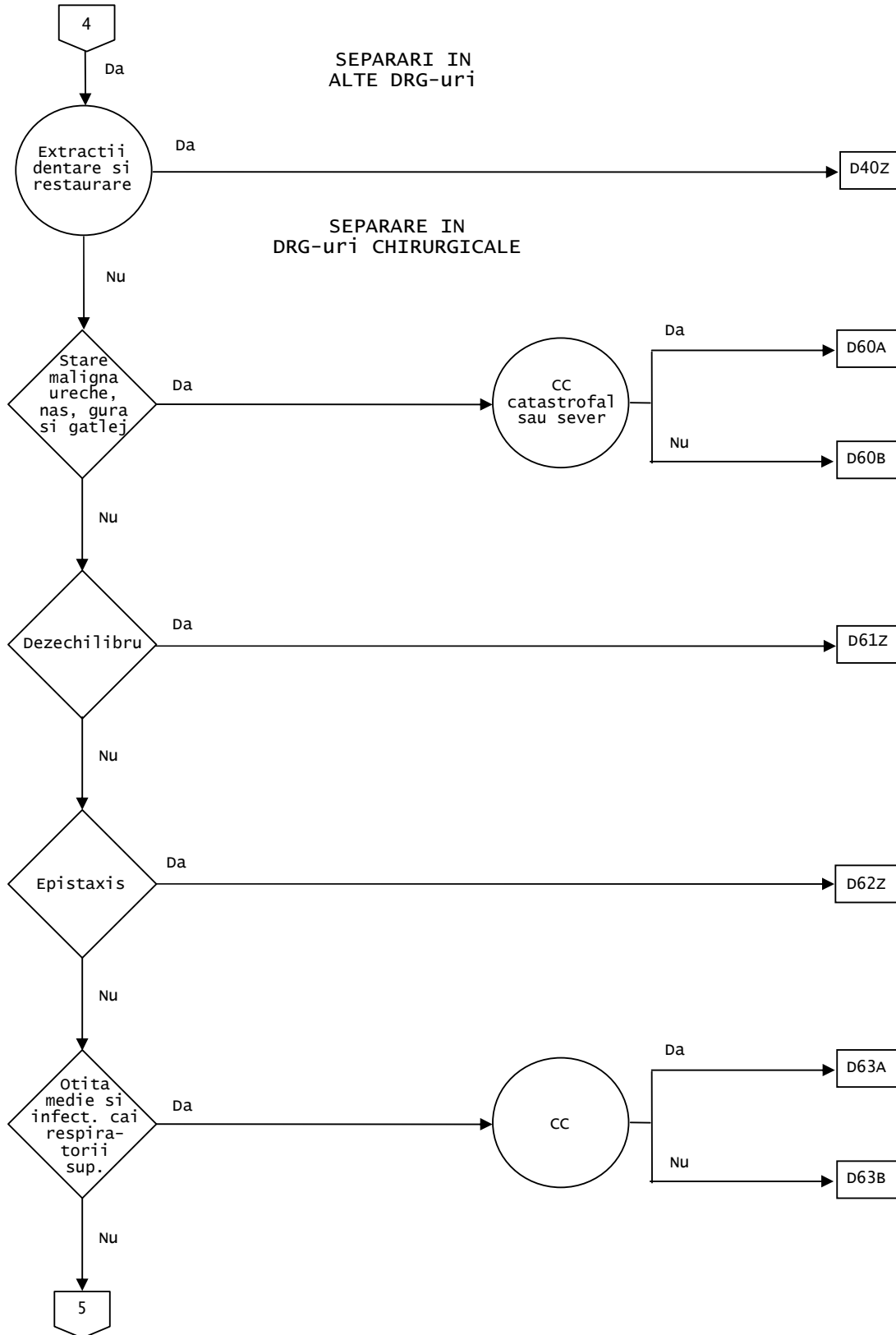

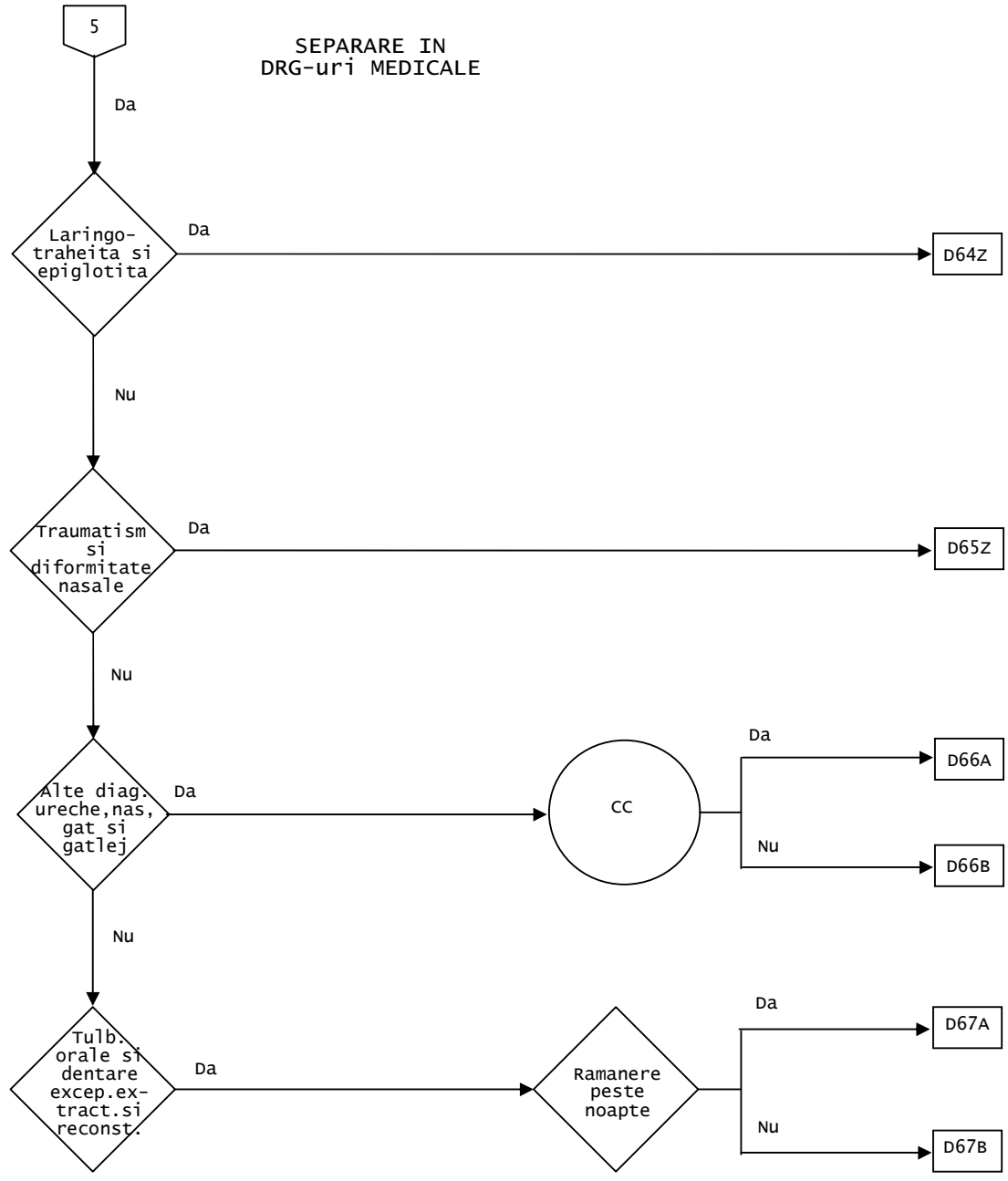

Diagnostiche principale cuprinse in CMD 03 (TAB-M03-0)

A18.6	Tuberculoza urechii	C03.0	Tumora maligna gingia superioara
A36.0	Difteria faringiana	C03.1	Tumora maligna gingia inferioara
A36.1	Difteria nazo-faringiana	C03.9	Tumora maligna gingia , nespecificata
A36.2	Difteria laringiana	C04.0	Tumora maligna planseul anterior al gurii
A54.5	Faringita gonococica	C04.1	Tumora maligna planseul lateral al gurii
A56.4	Infectia faringelui cu Chlamydia	C04.8	Tumora maligna leziune depasind planseul gurii
A66.5	Gangosa	C04.9	Tumora maligna planseul gurii , nespecificata
A69.0	Stomatita ulcero-necrotica	C05.0	Tumora maligna bolta palatului
A69.1	Alte infectii Vincent	C05.1	Tumora maligna valul palatului
B00.2	Gingivo-stomatita si faringo-amigdalita cu virusul herpetic	C05.2	Tumora maligna lueta
B05.3	Rujeola complicata cu otita medie	C05.8	Tumora maligna leziune depasind palatul
B08.5	Faringita veziculara prin enterovirus	C05.9	Tumora maligna palatul , nespecificata
B37.0	Stomatita prin Candida	C06.0	Tumora maligna mucoasa obrajilor
C00.0	Tumora maligna buza superioara, marginea libera	C06.1	Tumora maligna vestibulul bucal
C00.1	Tumora maligna buza inferioara, marginea libera	C06.2	Tumora maligna regiunea retromolara
C00.2	Tumora maligna buza, nespecificata, marginea libera	C06.8	Tumora maligna leziune depasind gura , alte parti si nespecificata
C00.3	Tumora maligna buza superioara, fata interna	C06.9	Tumora maligna gura , nespecificata
C00.4	Tumora maligna buza inferioara, fata interna	C07	Tumora maligna a glandei parotide
C00.5	Tumora maligna buza, nespecificata, fata interna	C08.0	Tumora maligna glanda submaxilara
C00.6	Tumora maligna comisura buzelor	C08.1	Tumora maligna glanda sublinguala
C00.8	Tumora maligna leziune, depasind buza	C08.8	Tumora maligna leziune depasind glandele salivare principale
C00.9	Tumora maligna buza, nespecificata	C08.9	Tumora maligna glanda salivara principala , nespecificata
C01	Tumora maligna a bazei limbii	C09.0	Tumora maligna fosa amigdaliana
C02.0	Tumora maligna fata dorsala a limbii	C09.1	Tumora maligna stilpul (pilierul) amigdalei (anterior) (posterior)
C02.1	Tumora maligna partea laterala a limbii	C09.8	Tumora maligna leziune depasind amigdala
C02.2	Tumora maligna fata inferioara a limbii	C09.9	Tumora maligna amigdala , nespecificata
C02.3	Tumora maligna doua treimi ale limbii , nespecificata	C10.0	Tumora maligna santul glosio-epiglotic
C02.4	Tumora maligna amigdala linguala	C10.1	Tumora maligna fata anterioara a epiglotei
C02.8	Tumora maligna leziune depasind limba	C10.2	Tumora maligna peretele lateral al orofaringelui
C02.9	Tumora maligna limba , nespecificata		

C10.3	Tumora maligna peretele posterior al orofaringelui	C32.3	Tumora maligna cartilajul laringian
C10.4	Tumora maligna fenta branhiala	C32.8	Tumora maligna leziune depasind laringele
C10.8	Tumora maligna leziune depasind orofaringele	C32.9	Tumora maligna laringe , nespecificata
C10.9	Tumora maligna orofaringe , nespecificata	C39.0	Tumora maligna caile respiratorii superioare , localizari neprecizate
C11.0	Tumora maligna peretele superior al rinofaringelui	C46.2	Sarcomul Kaposi al palatului
C11.1	Tumora maligna peretele posterior al rinofaringelui	C76.0	Tumora maligna cap, fata, gat
C11.2	Tumora maligna peretele lateral al rinofaringelui	D00.0	Carcinom in situ buza, cavitate bucala si faringe
C11.3	Tumora maligna peretele anterior al rinofaringelui	D02.0	Carcinom in situ laringe
C11.8	Tumora maligna leziune depasind rinofaringele	D10.0	Tumora benigna buza
C11.9	Tumora maligna rinofaringe , nespecificata	D10.1	Tumora benigna limba
C12	Tumora maligna a sinusului piriform	D10.2	Tumora benigna planseul gurii
C13.0	Tumora maligna zona retro-cricoidiana	D10.3	Tumora benigna alte localizari ale gurii si neprecizate
C13.1	Tumora maligna pliu ary-epiglotic versant hipofaringian	D10.4	Tumora benigna amigdala
C13.2	Tumora maligna peretele posterior al hipofaringelui	D10.5	Tumora benigna alte localizari ale orofaringelui
C13.8	Tumora maligna leziune depasind hipofaringele	D10.6	Tumora benigna rinofaringe
C13.9	Tumora maligna hipofaringe , nespecificata	D10.7	Tumora benigna hipofaringele
C14.0	Tumora maligna faringe , nespecificata	D10.9	Tumora benigna faringe, nespecificata
C14.2	Tumora maligna inelul Waldeyer	D11.0	Tumora benigna glanda parotida
C14.8	Tumora maligna leziune depasind buza , cavitatea bucala si faringele	D11.7	Tumora benigna alte glande salivare principale
C30.0	Tumora maligna fosele nazale	D11.9	Tumora benigna glanda salivara principala, nespecificata
C30.1	Tumora maligna urechea mijlocie	D14.0	Tumora benigna urechea mijlocie, fosele nazale si sinusul fetei
C31.0	Tumora maligna sinusul maxilar	D14.1	Tumora benigna laringele
C31.1	Tumora maligna sinusul etmoidal	D16.5	Tumora benigna maxilarul inferior
C31.2	Tumora maligna sinusul frontal	D18.05	Hemangiom, structuri ale urechii, nasului, gurii si gatelului
C31.3	Tumora maligna sinusul sfenoidal	D37.0	Tumora buza, cavitate bucala si faringe cu evolutie imprezibila si necunoscuta
C31.8	Tumora maligna leziune depasind sinusurile fetei	D38.0	Tumora laringelui cu evolutie imprezibila si necunoscuta
C31.9	Tumora maligna sinusul fetei , nespecificata	E10.63	Diabet mellitus tip 1 cu complicatii periodontale specificate
C32.0	Tumora maligna glota	E11.63	Diabet mellitus tip 2 cu complicatii periodontale specificate
C32.1	Tumora maligna etajul supraglotic		
C32.2	Tumora maligna etajul subglotic		

E13.63	Alte forme specificate de diabet mellitus cu complicatii periodontale specificate	H66.3	Alte otite medii cronice supurate
E14.63	Diabet mellitus nespecificat cu complicatii periodontale specificate	H66.4	Otita medie supurata, nespecificata
H60.0	Abces al urechii externe	H66.9	Otita medie, nespecificata
H60.1	Celulita flegmonoasa a urechii externe	H67.0	Otita medie in boli bacteriene clasificate altundeva
H60.2	Otita externa maligna	H67.1	Otita medie in boli virale, clasificate altundeva
H60.3	Alte otite externe infectioase	H67.8	Otita medie in alte boli clasificate altundeva
H60.4	Colesteatomul urechii externe	H68.0	Salpingita trompei Eustache
H60.5	Otita externa acuta, neinfectioasa	H68.1	Obstructia trompei Eustache
H60.8	Alte otite externe	H69.0	Distensiunea trompei Eustache
H60.9	Otita externa, nespecificata	H69.8	Alte afectiuni specificate ale trompei Eustache
H61.0	Perichondrita urechii externe	H69.9	Afectiunea trompei Eustache, nespecificata
H61.1	Afectiuni neinfectioase ale pavilionului urechii	H70.0	Mastoidita acuta
H61.2	Dop de cerumen	H70.1	Mastoidita cronica
H61.3	Stenoza dobandita a conductului auditiv extern	H70.2	Apexita [petrosita]
H61.8	Alte afectiuni specificate ale urechii externe	H70.8	Alte mastoidite si afectiuni inrudite
H61.9	Afectiuni ale urechii externe, nespecificate	H70.9	Mastoidita, nespecificata
H62.0	Otita externa in bolile bacteriene clasificate altundeva	H71	Colesteatomul urechii medii
H62.1	Otita externa in bolile virale clasificate altundeva	H72.0	Perforatia centrala a membranei timpanului
H62.2	Otita externa in micoze	H72.1	Perforatia attica a membranei timpanului
H62.3	Otita externa in alte boli infectioase si parazitare clasificate altundeva	H72.2	Alte perforatii marginale ale membranei timpanului
H62.4	Otita externa in alte boli clasificate altundeva	H72.8	Alte perforatii ale membranei timpanului
H62.8	Alte afectiuni ale urechii externe in boli clasificate altundeva	H72.9	Perforatia membranei timpanului, nespecificata
H65.0	Otita medie seroasa acuta	H73.0	Miringita acuta
H65.1	Alte otite medii acute nesupurative	H73.1	Miringita cronica
H65.2	Otita medie seroasa cronica	H73.8	Alte afectiuni specificate ale membranei timpanului
H65.3	Otita medie mucoida cronica	H73.9	Afectiuni ale membranei timpanului, nespecificate
H65.4	Alte otite medii cronice nesupurative	H74.0	Scleroza timpanului
H65.9	Otita medie nesupurata, nespecificata	H74.1	Boala urechii medii adezive
H66.0	Otita medie acuta supurativa	H74.2	Disociatia si dislocarea oscioarelor urechii
H66.1	Otita medie cronica tubo-timpanica supurata	H74.3	Alte anomalitati dobindite ale oscioarelor urechii
H66.2	Otita medie cronica atticoantrala supurata	H74.4	Polip al urechii medii

H74.8	Alte afectiuni specificate ale urechii medii si apofizei mastoide	H90.7	Surditate unilaterala mixta de transmisie si neurosensoriala fara alterarea auditei celeilalte urechi
H74.9	Afectiunea urechii medii si a apofizei mastoide, nespecificata	H90.8	Surditate mixta de transmisie si neurosensoriala, nespecificata
H75.0	Mastoidita in boli infectioase si parazitare clasificate altundeva	H91.0	Pierderea auzului prin ototoxicitate
H75.8	Alte afectiuni specificate ale urechii medii si apofizei mastoide in boli clasificate altundeva	H91.1	Presbiacuzia
H80.0	Otoscleroza neobliteranta, interesind fereastra ovala	H91.2	Pierderea idiopatica subita a auzului
H80.1	Otoscleroza obliteranta, interesind fereastra ovala	H91.3	Surdo-mutitate, neclasificata altundeva
H80.2	Otoscleroza cohleara	H91.8	Alte pierderi specificate ale auzului
H80.8	Alte otoscleroze	H91.9	Pierderea auzului, nespecificata
H80.9	Otoscleroza, nespecificata	H92.0	Otalgia
H81.0	Boala Ménière	H92.1	Otoarea
H81.1	Vertij paroxistic benign	H92.2	Otoragia
H81.2	Neuroni vestibulara	H93.0	Afectiuni vasculare si degenerative ale urechii
H81.3	Alte vertijuri periferice	H93.1	Acuphene (tinnitus)
H81.4	Vertijul de origine centrala	H93.2	Alte perceptii de auz anormale
H81.8	Alte afectiuni ale functiei vestibulare	H93.3	Afectiunile nervului auditiv
H81.9	Afectiunea functiei vestibulare, nespecificata	H93.8	Alte afectiuni specificate ale urechii
H83.0	Labirintita	H93.9	Afectiunea urechii, nespecificata
H83.1	Fistula labirintica	H94.0	Nevrita acustica in boli infectioase si parazitare clasificate altundeva
H83.2	Disfunctia labirintica	H94.8	Alte afectiuni specificate ale urechii in boli clasificate altundeva
H83.3	Consecintele zgomotului asupra urechii interne	H95.0	Colesteatom recidivant dupa mastoidectomie
H83.8	Alte afectiuni specificate ale urechii interne	H95.1	Alte afectiuni survenind dupa mastoidectomie
H83.9	Boala urechii interne, nespecificata	H95.8	Alte afectiuni postprocedurale la nivelul urechii si apofizei mastoide
H90.0	Surditate bilaterala de transmisie	H95.9	Afectiuni postprocedurale la nivelul urechii si apofizei mastoide, nespecificate
H90.1	Surditate unilaterala de transmisie, fara alterarea auditei celeilalte urechi	J00	Rino-faringita acuta [guturaiul comun]
H90.2	Surditate de transmisie, nespecificata	J01.0	Sinuzita maxilara acuta
H90.3	Surditate neurosensoriala bilaterala	J01.1	Sinuzita frontala acuta
H90.4	Surditate neurosensoriala unilaterala fara alterarea auditei celeilalte urechi	J01.2	Sinuzita etmoidala acuta
H90.5	Surditate neurosensoriala, nespecificata	J01.3	Sinuzita sfenoidala acuta
H90.6	Surditate bilaterala mixta de transmisie si neurosensoriala	J01.4	Pansinuzita acuta
		J01.8	Alte sinuzite acute

J01.9	Sinuzita acuta, nespecificata	J33.0	Polipul foselor nazale
J02.0	Faringita streptococica	J33.1	Degenerescenta polipoida a sinusului
J02.8	Faringita acuta datorita altor organisme specificate	J33.8	Alti polipi ai sinusului
J02.9	Faringita acuta, nespecificata	J33.9	Polip nazal, nespecificat
J03.0	Amigdalita streptococica	J34.0	Abces, furuncul si antraxul nasului
J03.8	Amigdalita acuta datorita altor microorganisme specificate	J34.1	Chist si mucocel al nasului si sinusului nazal
J03.9	Amigdalita acuta, nespecificata	J34.2	Sept nazal deviat
J04.0	Laringita acuta	J34.3	Hipertrofia cornetelor nazale
J04.2	Laringotraheita acuta	J34.8	Alte boli specificate ale nasului si sinusului nazal
J05.0	Laringita obstructiva acuta [crup]	J35.0	Amigdalita cronica
J05.1	Epiglotita acuta	J35.1	Hipertrofia amigdalelor
J06.0	Laringofaringita acuta	J35.2	Hipertrofia adenoizilor
J06.8	Alte infectii acute ale cailor respiratorii superioare cu localizari multiple	J35.3	Hipertrofia amigdalelor cu hipertrofia adenoizilor
J06.9	Infectii acute ale cailor respiratorii superioare, nespecificate	J35.8	Alte boli cronice ale amigdalelor si adenoizilor
J10.1	Gripa cu alte manifestari respiratorii, virus gripal identificat	J35.9	Boala cronica a amigdalelor si a adenoizilor, nespecificata
J11.1	Gripa cu alte manifestari respiratorii, virus neidentificat	J36	Angina flegmonoasa
J30.0	Rinita vasomotorie	J37.0	Laringita cronica
J30.1	Rinita alergica datorita polenului	J37.1	Laringo-traheita cronica
J30.2	Alte rinite alergice sezoniere	J38.00	Paralizia corzilor vocale si a laringelui, nespecificata
J30.3	Alte rinite alergice	J38.01	Paralizia corzilor vocale si a laringelui, unilaterala, partiala
J30.4	Rinita alergica, nespecificata	J38.02	Paralizia corzilor vocale si a laringelui, unilaterala, complexa
J31.0	Rinita cronica	J38.03	Paralizia corzilor vocale si a laringelui, bilaterala, partiala
J31.1	Rino-faringita cronica	J38.1	Polipul corzilor vocale si al laringelui
J31.2	Faringita cronica	J38.2	Nodulii corzilor vocale
J32.0	Sinuzita maxilara cronica	J38.3	Alte boli ale corzilor vocale
J32.1	Sinuzita frontala cronica	J38.4	Edem al laringelui
J32.2	Sinuzita etmoidala cronica	J38.5	Spasm laringian
J32.3	Sinuzita sfenoidala cronica	J38.6	Stenoza laringelui
J32.4	Pansinuzita cronica	J38.7	Alte boli ale laringelui
J32.8	Alte sinuzite cronice	J39.0	Abces parafaringian si retrofaringian
J32.9	Sinuzita cronica, nespecificata	J39.1	Alte abcese faringiene

J39.2	Alte boli ale faringelui	K03.8	Alte boli specificate ale tesutului dentar dur
J39.3	Reactia de hipersensibilitate a cailor respiratorii superioare, localizare nespecificata	K03.9	Boala tesutului dentar dur, nespecificata
J39.8	Alte boli ale cailor respiratorii superioare specificate	K04.0	Pulpita
J39.9	Boala a cailor respiratorii superioare, nespecificate	K04.1	Necroza pulpara
K00.0	Anodontia	K04.2	Degenerescenta pulpara
K00.1	Dinti supranumerari	K04.3	Formatiune anormala de tesut dentar dur in pulpa
K00.2	Anomalii de volum si de forma ale dintilor	K04.4	Periodontita apicala acuta de origine pulpara
K00.3	Dinti patati	K04.5	Periodontita apicala cronica
K00.4	Tulburari de formare a dintilor	K04.6	Abces periapical cu fistula
K00.5	Anomalii ereditare ale structurii dentare, neclasificate altundeva	K04.7	Abces periapical fara fistula
K00.6	Tulburari de eruptie dentara	K04.8	Chist radicular
K00.7	Sindromul de eruptie dentara	K04.9	Alte boli ale pulpei si tesuturilor periapicale si nespecificate
K00.8	Alte tulburari de odontogeneza	K05.0	Gingivita acuta
K00.9	Tulburari de odontogeneza, nespecificate	K05.1	Gingivita cronica
K01.0	Dinti inclusi	K05.2	Periodontita acuta
K01.1	Dinti inclavati	K05.3	Periodontita cronica
K02.0	Caria limitata la smalt	K05.4	Parodontoza
K02.1	Caria dentinei	K05.5	Alte boli periodontale
K02.2	Caria cimentului	K05.6	Boala periodontala, nespecificata
K02.3	Caria dentara stabilizata	K06.0	Recontractia gingivala
K02.4	Odontocrazia	K06.1	Hiperplazia gingivala
K02.8	Alte carii dentare	K06.2	Leziuni gingivale si ale crestei alveolare edentale asociate cu un traumatism
K02.9	Carie dentara, nespecificata	K06.8	Alte afectiuni specifice ale gingiei si ale crestei alveolare edentate
K03.0	Frecarea excesiva a dintilor	K06.9	Afectiunea gingiei si a crestei alveolare edentate, nespecificata
K03.1	Abraziunea dintilor	K07.0	Anomalii majore ale dimensiunii maxilarului
K03.2	Eroziunea dintilor	K07.1	Anomalii de raport intre maxilare si baza craniului
K03.3	Rezorbtiia patologica a dintilor	K07.2	Anomalii de raport intre arcadele dentare
K03.4	Hipercimentoza	K07.3	Anomalii pozitionale ale dintilor
K03.5	Anchiloza dentara	K07.4	Malocluzia, nespecificata
K03.6	Depozite [acumulare] pe dinti	K07.5	Anomalii functionale dento-faciale
K03.7	Modificari ale culorii tesutului dentar dur dupa eruptie		

K07.6	Afectiunea articulatiei temporo-mandibulare	K12.0	Afte bucale recidivante
K07.8	Alte anomalii dento-faciale	K12.1	Alte forme de stomatite
K07.9	Anomalia dento-faciala, nespecificata	K12.2	Flegmonul si abcesul gurii
K08.0	Exfoliatia dentara datorita unor cauze sistemice	K13.0	Bolile buzelor
K08.1	Pierdere de dinti consecutiva accidentelor, extractiei sau afectiunii periodontale locale	K13.1	Muscarea partii mucoase a obrazului si buzei
K08.2	Atrofia crestei alveolare edentate	K13.2	Leucoplazia si alte anomalii ale epiteliului bucal, inclusiv limba
K08.3	Radacina dentara restanta	K13.3	Leucoplazia piloasa
K08.81	Fractura patologica a dintelui	K13.4	Granulomul si leziunile pseudo-granuloase ale mucoasei bucale
K08.88	Alte afectiuni specificate ale dintilor si paradontiului	K13.5	Fibroza submucoasa a gurii
K08.9	Afectiunea interesand dintii si parodontiul, nespecificata	K13.6	Hiperplazia inflamatorie a mucoasei bucale
K09.0	Chist dentar legat de dezvoltare (odontogeneza)	K13.7	Alte leziuni ale mucoasei bucale si nespecificate
K09.1	Chist al regiunii bucale nelegat de dezvoltarea dentara	K14.0	Glosita
K09.2	Alte chisturi ale mandibulei	K14.1	Limba geografica
K09.8	Alte chisturi ale regiunii bucale, neclasificate altundeva	K14.2	Glosita romboida mediana
K09.9	Chist al regiunii bucale, nespecificat	K14.3	Hipertrofia papilelor linguale
K10.0	Boli legate de dezvoltarea maxilarelor	K14.4	Atrofia papilelor limbii
K10.1	Granulom cu celule gigante, central	K14.5	Limba plicaturata
K10.2	Afectiuni inflamatorii ale maxilarelor	K14.6	Glosodinia
K10.3	Alveolita maxilarelor	K14.8	Alte boli ale limbii
K10.8	Alte boli specificate ale maxilarelor	K14.9	Boala limbii, nespecificata
K10.9	Boala maxilarelor, nespecificata	M95.0	Diformitate dobandita a nasului
K11.0	Atrofia glandelor salivare	M95.1	Urechi in "floare de varza"
K11.1	Hipertrofia glandelor salivare	Q16.0	Absenta congenitala a pavilionului urechii
K11.2	Sialoadenita	Q16.1	Absenta, atrezia sau strictura conductului auditiv (extern)
K11.3	Abcesul glandelor salivare	Q16.2	Absenta trompei Eustache
K11.4	Fistula glandelor salivare	Q16.3	Malformatia congenitala a oscioarelor urechii
K11.5	Sialolitiază	Q16.4	Alte malformatii congenitale ale urechii medii
K11.6	Mucocelul glandelor salivare	Q16.5	Malformatia congenitala a urechii interne
K11.7	Tulburarile secretiei salivare	Q16.9	Malformatia congenitala a urechii cauzand alterarea auzului, nespecificata
K11.8	Alte boli ale glandelor salivare	Q17.0	Pavilion supranumerar
K11.9	Boala glandelor salivare, nespecificata	Q17.1	Macrotia
		Q17.2	Microtia

Q17.3	Alte diformitati ale urechii	Q35.3	Fisura partii moi a palatului
Q17.4	Anomalia de pozitie a urechii	Q35.5	Fisura boltii si partii moi a palatului
Q17.5	Ureche proeminenta	Q35.7	Fisura luetei
Q17.8	Alte malformatii congenitale specificate ale urechii	Q35.9	Fisura palatului, nespecificata
Q17.9	Malformatia congenitala a urechii, nespecificata	Q36.0	Fisura labiala bilaterala
Q18.0	Sinus, fistula si chist al fisurii branhiale	Q36.1	Fisura labiala mediana
Q18.1	Sinus si chist preauricular	Q36.9	Fisura labiala unilaterala
Q18.2	Alte malformatii ale fisurii branhiale	Q37.0	Fisura boltii palatului cu fisura labilala bilaterala
Q18.4	Macrostomia	Q37.1	Fisura boltii palatului cu fisura labilala unilaterala
Q18.5	Microstomia	Q37.2	Fisura partii moi a palatului cu fisura labiala bilaterala
Q18.6	Macrocheilia	Q37.3	Fisura partii moi a palatului cu fisura labiala unilaterala
Q18.7	Microcheilia	Q37.4	Fisura boltii si a partii moi a palatului cu fisura labiala bilaterala
Q18.8	Alte malformatii congenitale specificate ale fetei si gatului	Q37.5	Fisura boltii si a partii moi a palatului cu fisura labiala unilaterala
Q30.0	Atrezia choanelor	Q37.8	Fisura palatului nespecificata cu fisura labiala bilaterala
Q30.1	Agenezia si hipoplazia nasului	Q37.9	Fisura palatului nespecificata cu fisura labiala unilaterala
Q30.2	Nas fisurat, crestet sau deschis	Q38.0	Malformatii congenitale ale buzelor, neclasificate altundeva
Q30.3	Sept nasal perforat congenital	Q38.1	Anchiloglosia
Q30.8	Alte malformatii congenitale ale nasului	Q38.2	Macroglosia
Q30.9	Malformatia congenitala a nasului, nespecificata	Q38.3	Alte malformatii congenitale ale limbii
Q31.0	Pterigionul laringelui	Q38.4	Malformatii congenitale ale glandelor si canalelor salivare
Q31.1	Stenoza congenitala subglotica	Q38.5	Malformatii congenitale ale palatului, neclasificate altundeva
Q31.2	Hipoplazia laringelui	Q38.6	Alte malformatii congenitale ale gurii
Q31.3	Laringocel	Q38.7	Punga faringiana
Q31.5	Laringo-malacia congenitala	Q38.8	Alte malformatii congenitale ale faringelui
Q31.8	Alte malformatii congenitale ale laringelui	R04.0	Epistaxis
Q31.9	Malformatia congenitala a laringelui, nespecificata	R04.1	Hemoragie provenita din gat
Q32.0	Traheomalacia congenitala	R06.5	Respiratie pe gura
Q32.1	Alte malformatii congenitale ale traheei	R06.7	Stranut
Q32.2	Bronhomalacia congenitala	R07.0	Durere in faringo-laringeana
Q32.3	Stenoza congenitala a bronhiilor		
Q32.4	Alte malformatii congenitale ale bronhiilor		
Q35.1	Fisura boltii palatului		

R19.6	Halena fetida	S02.4	Fractura a osului malar si a oaselor maxilarului
R42	Ameteala si vertij	S02.5	Fractua a dintelui
R49.0	Disfonie	S02.60	Fractura a mandibulei, parte nespecificata
R49.1	Afonie	S02.61	Fractura a procesului condilian
R49.2	Hipernazalitate si hiponazalitate	S02.62	Fractura a subcondiliana
R49.8	Tulburarile vocii, alte si neprecizate	S02.63	Fractura a procesului coronoid
R68.2	Gura uscata, nespecificata	S02.64	Fractura de ramus, nespecificata
S01.20	Plaga deschisa a nasului, parte nespecificata	S02.65	Fractura a unghiului maxilarului
S01.21	Plaga deschisa a nasului, pielea externa	S02.66	Fractura a simfizei corpului mandibulei
S01.22	Plaga deschisa a nasului (nari)	S02.67	Fractura a marginii alveolare a corpului mandibulei
S01.23	Plaga deschisa a septului nasal	S02.68	Fractura a corpului mandibulei, alte parti nespecificate
S01.29	Plaga deschisa a altor parti multiple ale nasului	S02.69	Fractura a mandibulei, localizari multiple
S01.30	Plaga deschisa a urechii externe, parte nespecificata	S03.0	Luxatie a maxilarului
S01.31	Plaga deschisa a auriculului	S03.4	Entorsa si intindere a maxilarului
S01.33	Plaga deschisa a tragusului	S04.6	Leziune a nervului auditiv
S01.34	Plaga deschisa a meatului auditiv extern	S08.1	Amputatie traumatica a urechii
S01.35	Plaga deschisa a trompei Eustache	S09.2	Ruptura traumatica a timpanului
S01.36	Plaga deschisa a oscioarelor	S11.01	Plaga deschisa a laringelui
S01.37	Plaga deschisa a timpanului	S11.21	Plaga deschisa a faringelui
S01.38	Plaga deschisa a urechii interne	S11.22	Plaga deschisa a esofagului cervical
S01.39	Plaga deschisa a altor si parti multiple ale urechii si structurilor auditive	S12.8	Fractura a altor parti ale gatului
S01.42	Plaga deschisa a regiunii maxilarului	T16	Corp strain in ureche
S01.43	Plaga deschisa a regiunii mandibulare	T17.0	Corp strain in sinusul nasal
S01.50	Plaga deschisa a gurii, parte nespecificata	T17.1	Corp strain in nara
S01.51	Plaga deschisa a buzii	T17.2	Corp strain in faringe
S01.52	Plaga deschisa a mucoasei bucale	T17.3	Corp strain in laringe
S01.53	Plaga deschisa a gingiei (proces alveolar)	T18.0	Corp strain in gura
S01.54	Plaga deschisa a limbii si planseului gurii	T28.0	Arsura a gurii si faringelui
S01.55	Plaga deschisa a palatului	T70.0	Traumatism baric al urechii
S01.59	Plaga deschisa a altor parti multiple ale buzii si cavitatii bucale	T70.1	Traumatism baric al sinusurilor
S02.2	Fractura a oaselor nasale	T75.3	Rau de miscare

ADRG D01 Implant cohlear

Proceduri in tabelul TAB-D01-1

DRG D01Z Implant cohlear

Proceduri (TAB-D01-1)

41617-00 Implantarea dispozitivului prostetic cohlear

ADRG D02 Proceduri ale capului si gatului

Proceduri in tabelul TAB-D02-1

DRG D02A Proceduri ale capului si gatului cu CC catastrofale sau severe

PCCL >2

DRG D02B Proceduri ale capului si gatului cu stare maligna sau CC moderate

DRG D02C Proceduri ale capului si gatului fara stare maligna fara CC moderate

Diagnostiche (TAB-D02-1)

C00.0	Tumora maligna buza superioara, marginea libera	C02.9	Tumora maligna limba , nespecificata
C00.1	Tumora maligna buza inferioara, marginea libera	C03.0	Tumora maligna gingia superioara
C00.2	Tumora maligna buza, nespecificata, marginea libera	C03.1	Tumora maligna gingia inferioara
C00.3	Tumora maligna buza superioara, fata interna	C03.9	Tumora maligna gingia , nespecificata
C00.4	Tumora maligna buza inferioara, fata interna	C04.0	Tumora maligna planseul anterior al gurii
C00.5	Tumora maligna buza, nespecificata, fata interna	C04.1	Tumora maligna planseul lateral al gurii
C00.6	Tumora maligna comisura buzelor	C04.8	Tumora maligna leziune depasind planseul gurii
C00.8	Tumora maligna leziune, depasind buza	C04.9	Tumora maligna planseul gurii , nespecificata
C00.9	Tumora maligna buza, nespecificata	C05.0	Tumora maligna bolta palatului
C01	Tumora maligna a bazei limbii	C05.1	Tumora maligna valul palatului
C02.0	Tumora maligna fata dorsala a limbii	C05.2	Tumora maligna lueta
C02.1	Tumora maligna partea laterala a limbii	C05.8	Tumora maligna leziune depasind palatul
C02.2	Tumora maligna fata inferioara a limbii	C05.9	Tumora maligna palatul , nespecificata
C02.3	Tumora maligna doua treimi ale limbii , nespecificata	C06.0	Tumora maligna mucoasa obrazilor
C02.4	Tumora maligna amigdala linguala	C06.1	Tumora maligna vestibulul bucal
C02.8	Tumora maligna leziune depasind limba	C06.2	Tumora maligna regiunea retromolara
		C06.8	Tumora maligna leziune depasind gura , alte parti si nespecificate

C06.9	Tumora maligna gura , nespecificata	C13.2	Tumora maligna peretele posterior al hipofaringelui
C07	Tumora maligna a glandei parotide	C13.8	Tumora maligna leziune depasind hipofaringele
C08.0	Tumora maligna glanda submaxilara	C13.9	Tumora maligna hipofaringe , nespecificata
C08.1	Tumora maligna glanda sublinguala	C14.0	Tumora maligna faringe , nespecificata
C08.8	Tumora maligna leziune depasind glandele salivare principale	C14.2	Tumora maligna inelul Waldeyer
C08.9	Tumora maligna glanda salivara principala , nespecificata	C14.8	Tumora maligna leziune depasind buza , cavitata bucala si faringele
C09.0	Tumora maligna fosa amigdaliana	C30.0	Tumora maligna fosele nazale
C09.1	Tumora maligna stilpul (pilierul) amigdalei (anterior) (posterior)	C30.1	Tumora maligna urechea mijlocie
C09.8	Tumora maligna leziune depasind amigdala	C31.0	Tumora maligna sinusul maxilar
C09.9	Tumora maligna amigdala , nespecificata	C31.1	Tumora maligna sinusul etmoidal
C10.0	Tumora maligna santul glosio-epiglotic	C31.2	Tumora maligna sinusul frontal
C10.1	Tumora maligna fata anterioara a epiglotei	C31.3	Tumora maligna sinusul sfenoidal
C10.2	Tumora maligna peretele lateral al orofaringelui	C31.8	Tumora maligna leziune depasind sinusurile fetei
C10.3	Tumora maligna peretele posterior al orofaringelui	C31.9	Tumora maligna sinusul fetei , nespecificata
C10.4	Tumora maligna fenta branhiala	C32.0	Tumora maligna glota
C10.8	Tumora maligna leziune depasind orofaringele	C32.1	Tumora maligna etajul supraglotic
C10.9	Tumora maligna orofaringe , nespecificata	C32.2	Tumora maligna etajul subglotic
C11.0	Tumora maligna peretele superior al rinofaringelui	C32.3	Tumora maligna cartilajul laringian
C11.1	Tumora maligna peretele posterior al rinofaringelui	C32.8	Tumora maligna leziune depasind laringele
C11.2	Tumora maligna peretele lateral al rinofaringelui	C32.9	Tumora maligna laringe , nespecificata
C11.3	Tumora maligna peretele anterior al rinofaringelui	C39.0	Tumora maligna caile respiratorii superioare , localizari neprecizate
C11.8	Tumora maligna leziune depasind rinofaringele	C46.2	Sarcomul Kaposi al palatului
C11.9	Tumora maligna rinofaringe , nespecificata	C76.0	Tumora maligna cap, fata, gat
C12	Tumora maligna a sinusului piriform	D00.0	Carcinom in situ buza, cavitata bucala si faringe
C13.0	Tumora maligna zona retro-cricoidiana	D02.0	Carcinom in situ laringe
C13.1	Tumora maligna pliu ary-epiglotic versant hipofaringian	D37.0	Tumora buza, cavitata bucala si faringe cu evolutie imprezibila si necunoscuta
		D38.0	Tumora laringelui cu evolutie imprezibila si necunoscuta

Proceduri (TAB-D02-2)

30272-00	Excizia partiala a limbii	34148-01	Rezectia unei tumori de glomus carotic <= 4 cm in diametru cu repararea arterelor carotide
30275-00	Excizia radicala a tumorii intra-orală	34151-00	Rezectia unei tumori de glomus carotic > 5 cm in diametru
30535-00	Esofagectomia prin abord abdominal si transtoracic, cu esofagogastroanastomoza toracica	34151-01	Rezectia unei tumori de glomus carotic > 5 cm in diametru cu repararea arterelor carotide
30536-00	Esofagectomia prin abord abdominal si transtoracic, cu esofagogastroanastomoza cervicala	34154-00	Rezectia tumorii recurente de artera carotida
30536-01	Esofagectomia prin abord abdominal si transtoracic, cu esofagostomie cervicala	34154-01	Rezectia tumorii recurente de artera carotida cu reconstructia arterelor carotide
30541-00	Esofagectomia transhiatala prin abord cervical si abdominal cu anastomoza esofago-gastrica	35003-00	Simpatectomia cervicala chirurgicala
30541-01	Esofagectomia transhiatala prin abord cervical si abdominal cu anastomoza esofago-jejunala	35003-01	Simpatectomia toracica chirurgicala
30545-00	Esofagectomia prin abord abdominal si toracic cu anastomoza toracica, cu intrerupere de colon si anastomoza	35006-00	Simpatectomia cervicala chirurgicala, reinterventie
30545-01	Esofagectomia prin abord abdominal si toracic cu anastomoza toracica folosind reconstructia cu ansa in Y a la Roux	35006-01	Simpatectomia chirurgicala toracica, reinterventie
30550-00	Esofagectomia prin abord abdominal si toracic cu anastomoza cervicala, cu intrerupere de colon si anastomoza	38453-08	Repararea traheala, abordul intratoracic
30550-01	Esofagectomia prin abord abdominal si toracic cu anastomoza cervicala folosind reconstructia in Y a la Roux	39012-00	Gaura de trepan
30554-00	Esofagectomia cu reconstructie cu ansa jejunala libera	39112-00	Decompresia intracraniana a altor nervi cranieni
30554-01	Esofagectomia cu reconstructie cu alt tip de segment digestiv liber	39500-00	Sectiunea intracraniana a nervului vestibular
30559-00	Excizia locala a leziunilor esofagiene	39600-00	Drenajul hemoragiei intracraniene
30560-00	Cura perforatiei esofagiene	39603-00	Evacuarea unui hematom intracranian prin craniotomie osteoplastica
30606-00	Transectiunea esofagiana cu stapler	39603-01	Evacuarea unui hematom intracranian cu craniectomie
31409-00	Excizia tumorii parafaringiene prin abord cervical	39703-01	Drenajul tumorii sau chistului intracranian
31412-00	Excizia tumorii parafaringiene recurentesau persistente prin abord cervical	39706-01	Decompresia tumorii intracraniene prin craniotomie osteoplastica
31423-00	Excizia de ganglion limfatic cervical	39900-00	Drenajul infectiei intracraniene
31435-00	Excizia radicala de ganglioni limfatici cervicali	39903-00	Evacuarea unui abces intracranian
32703-00	Rezectia de artera carotida cu reanastomoza	40015-00	Decompresia subtemporala
34148-00	Rezectia unei tumori de glomus carotic <= 4 cm in diametru	40106-00	Decompresia trunchiului cerebral(planseul ventricul IV)
		41557-01	Mastoidectomia radicala
		41560-01	Mastoidectomia radicala cu miringoplastie
		41563-01	Mastoidectomia radicala cu miringoplastie si reconstructia lantului de oscioare
		41564-01	Mastoidectomia radicala cu obliterarea cavitatii mastoidiene si trompei lui Eustachio si inchiderea conductului auditiv extern

CMD 03 boli si tulburari ale urechii, nasului, gurii si gatlejului: definitii DRG

41569-00	Decompresie intracraniana a nervului facial	43903-00	Esofagoplastia cu intestin, pediatria
41575-00	Ablatia tumorii unghiului ponto-cerebelos	43906-00	Esofagectomie partiala cu anastomoza (pediatrie)
41593-00	Sectionarea nervului vestibular, abord translabyrinthian	43906-01	Esofagectomie totala cu anastomoza (pediatrie)
41596-00	Sectionarea nervului vestibular, abord retrolabyrinthian	45400-00	Grefa de piele despicata pe zone mici granulare
41596-01	Sectionarea nervului cohlear, abord retrolabyrinthian	45403-00	Grefa de piele despicata pe zone granulare extensive
41596-02	Sectionarea nervului vestibular si cohlear, abord retrolabyrinthian	45439-00	Grefa mica de piele despicata pe alte zone
41599-00	Explorarea meatului auditiv intern cu decompresia de nerv cranian	45442-00	Grefa de piele despicata extensiva pe orice zona
41767-00	Ablatia de tumora de nazofaringe, abord transpalatin	45445-00	Grefa de piele despicata ca grefa interpusa
41770-00	Ablatia de diverticul faringian	45448-04	Grefa mica de piele despicata pe gat
41770-01	Miotomia cricofaringiana cu ablatia diverticulului faringian	45448-09	Grefa mica de piele despicata in alte zone ale fetei
41773-00	Rezectia endoscopica a diverticulului faringian	45448-10	Grefa mica de piele despicata la picior
41776-00	Miotomia cricofaringiana	45448-11	Grefa mica de piele despicata pe haluce
41776-01	Miotomia cricofaringiana cu inversiunea diverticulului faringian	45596-00	Rezectia totala a unui maxilar
41779-00	Faringotomia	45597-00	Rezectia totala a ambelor maxilare
41779-01	Excizia totala a limbii	45599-00	Rezectia totala a ambelor parti ale mandibulei
41782-00	Faringectomia partiala	45602-00	Rezectia subtotala a mandibulei
41785-00	Faringectomia partiala cu glosectomie partiala	45602-01	Rezectia subtotala a maxilarului
41785-01	Faringectomia partiala cu glosectomie totala	45605-00	Rezectia partiala a mandibulei
41834-00	Laringectomia totala	45605-01	Rezectia partiala a maxilarului
41837-00	Hemilaringectomia	45608-00	Reconstructia condilului mandibular
41840-00	Laringectomia supraglotica	45608-01	Reconstructia partiala a mandibulei
41843-00	Laringofaringectomia	45608-02	Reconstructie subtotala a mandibulei
41843-01	Refacerea primara a continuitatii tractului alimentar postlaringofaringectomie	45608-03	Reconstructia totala a mandibuei
41867-00	Microlaringoscopia cu aritenoidectomie	45608-04	Reconstructia mandibulara prin distractie osoasa
41867-01	Reinterventia postaritenoidectomie	45671-00	Reconstructia buzei folosind lambou, unic sau prima etapa
41879-06	Reconstructia traheei si constructia laringelui artificial	45674-00	Reconstructia buzei folosind lambou, a 2-a etapa
42536-04	Exenteratia orbitei cu indepartarea structurilor adiacente	45675-01	Reductia dimensiunilor limbii
42536-05	Exenteratia orbitei cu indepartarea terapeutica a osului orbital	45716-00	Faringoplastie
		45716-01	Lambou faringian
		45720-02	Ostectomia mandibulei, unilateral
		45720-03	Ostectomia maxilarului, unilateral

45723-02	Ostectomia mandibulei cu fixare interna, unilateral	52122-03	Reconstructia totala a ambelor maxilare
45723-03	Ostectomia maxilarului cu fixare interna, unilateral	52324-00	Reconstructia cavitatii bucale cu lambou lingual direct, unic sau prima etapa
45726-02	Ostectomia mandibulei, bilateral	52327-00	Reconstructia cavitatii bucale cu lambou lingual direct, a 2-a etapa
45726-03	Ostectomia maxilarului, bilateral	52603-00	Excizia marginii mandibulare de insertie a muschiului milohioidian
45729-02	Ostectomia mandibulei cu fixare interna, bilateral	52606-00	Excizia tuberozitatii maxilare
45729-03	Ostectomie a maxilei cu fixare interna bilateral	90149-00	Excizia altor leziuni ale faringelui
45776-00	Corectia intracraniala a distopiei orbitale	90672-00	Grefa tegumentara sintetica
45782-00	Avansare frontala unilaterala	90678-00	Rezectia partiala a altui os facial, neclasificata in alta parte
45782-01	Avansare frontala cu avansare orbitala partiala, unilaterala	90678-01	Rezectia subtotala a altui os facial, neclasificata in alta parte
45782-02	Avansare frontala cu avansare orbitala totala, unilaterala	90678-02	Rezectia totala a altui os facial, neclasificata in alta parte
45785-00	Avansare frontala bilaterala	90679-02	Ostectomie zigomatica unilaterala
45785-01	Avansare frontala cu avansare orbitala partiala, bilaterala	90679-03	Osteoectomia zigomatica bilaterala
45785-02	Avansare frontala cu avansare orbitala totala, bilaterala	90680-02	Osteoectomia zigomatica cu fixare interna unilaterala
45791-00	Costructia unui condil absent si a remului ascendent al mandibulei	90680-03	Osteoectomia zigomatica cu fixare interna bilaterala
52120-00	Rezectia partiala a mandibulei cu condilectomie	90683-00	Reconstructie zigomatica
52122-00	Reconstructia partiala a maxilarului	90684-00	Alte reconstructii ale osului facial
52122-01	Reconstructia subtotala a maxilarului	90954-00	Alte reconstructii ale esofagului
52122-02	Reconstructia totala a unui maxilar		

ADRG D03

Cura chirurgicala a cheiloschisisului sau diagnostic privind palatul

Diagnostic in tabelul TAB-D03-1 si proceduri in tabelul TAB-D03-2

DRG D03Z

Cura chirurgicala a cheiloschisisului sau diagnostic privind palatul

Diagnostic (TAB-D03-1)

Q35.1	Fisura boltii palatului	Q36.1	Fisura labiala mediana
Q35.3	Fisura partii moi a palatului	Q36.9	Fisura labiala unilaterala
Q35.5	Fisura boltii si partii moi a palatului	Q37.0	Fisura boltii palatului cu fisura labiala bilaterala
Q35.7	Fisura luetei	Q37.1	Fisura boltii palatului cu fisura labiala unilaterala
Q35.9	Fisura palatului, nespecificata	Q37.2	Fisura partii moi a palatului cu fisura labiala bilaterala
Q36.0	Fisura labiala bilaterala		

Q37.3	Fisura partii moi a palatului cu fisura labiala unilaterala	Q38.2	Macroglosia
Q37.4	Fisura boltii si a partii moi a palatului cu fisura labiala bilaterala	Q38.3	Alte malformatii congenitale ale limbii
Q37.5	Fisura boltii si a partii moi a palatului cu fisura labiala unilaterala	Q38.4	Malformatii congenitale ale glandelor si canalelor salivare
Q37.8	Fisura palatului nespecificata cu fisura labiala bilaterala	Q38.5	Malformatii congenitale ale palatului, neclasificate altundeva
Q37.9	Fisura palatului nespecificata cu fisura labiala unilaterala	Q38.6	Alte malformatii congenitale ale gurii
Q38.0	Malformatii congenitale ale buzelor, neclasificate altundeva	Q38.7	Punga faringiana
Q38.1	Anchiloglosia	Q38.8	Alte malformatii congenitale ale faringelui

Proceduri (TAB-D03-2)

41786-00	Uvulopalatofaringoplastia	45698-00	Procedeu de alungire primara a columelei pentru cheiloschizis
41786-01	Uvulopalatofaringoplastia cu tonsilectomie	45701-00	Reconstructia cheiloschizis-ului folosind lambou, unic sau prima etapa
45645-00	Repararea inchisa a atreziei coanale	45704-00	Reconstructia cheiloschizis-ului folosind lambou, a 2-a etapa
45646-00	Repararea deschisa a atreziei coanale	45707-00	Repararea primara a palatoschizis-ului
45677-00	Repararea primara a cheiloschizis-ului unilateral	45710-00	Repararea secundara a palatoschizis-ului, inchiderea fistulei folosind lambou local
45680-00	Reparare primara a cheiloschizis-ului unilateral si palatului anterior	45713-00	Repararea secundara a palatoschizis-ului, procedeu de alungire
45683-00	Repararea primara a cheiloschizis-ului, bilateral	45716-00	Faringoplastie
45686-00	Repararea primara a cheiloschizis-ului bilateral si palatoschizis-ului anterior	45716-01	Lambou faringian
45689-00	Procedeu de alipire a buzei pentru cheiloschizis, unilateral	52624-00	Marirea marginii alveolare cu grefa osoasa sau alogrefa
45689-01	Procedeu de alipire a buzei pentru cheiloschizis bilateral	53019-00	Grefa osoasa la nivel sinusului maxilar
45692-00	Revizie partiala a cheiloschizis-ului	90142-01	Alte interventii reparatorii asupra palatului
45695-00	Revizie totala a cheiloschizis-ului		

ADRГ D04 Chirurgie maxilo-faciala

Proceduri in tabelul TAB-D04-1

DRГ D04A Chirurgie maxilo-faciala cu CC

PCCL >1

DRГ D04B Chirurgie maxilo-faciala fara CC

Proceduri (TAB-D04-1)

39321-00	Transpozitia de nerv	42536-00	Exenteratia orbitei
----------	----------------------	----------	---------------------

42536-01	Exenteratia orbitei cu grefa tegumentara	45752-00	Osteotomia sau Ostectomia mandibulei sau maxilarului, >=6 proceduri, cu fixare interna
42536-02	Exenteratia orbitei cu transplant de muschi temporal	45753-00	Osteotomii mediofaciale
42536-03	Exenteratia orbitei cu grefa tegumentara si transplant de muschi temporal	45754-00	Osteotomii mediofaciale cu fixare interna
45051-00	Reconstructia conturului facial cu implant	45755-00	Meniscectomia temporo-mandibulara
45611-00	Condilectomia mandibulara	45758-00	Artroplastia articulatiei temporo-mandibulare
45647-00	Restaurarea conturului facial folosind grefa osoasa	45761-00	Genioplastie de reductie
45647-01	Restaurarea conturului facial folosind grefa cartilajinoasa	45761-01	Genioplastie de ridicare
45647-02	Restaurarea conturului facial folosind grefa de os si cartilaj	47741-00	Reducerea deschisa a fracturii de piramida nazala
45720-00	Osteotomia mandibulei, unilateral	47762-00	Reducerea deschisa a fracturii de os zigomatic
45720-01	Osteotomia maxilarului, unilateral	47765-00	Reducerea deschisa a fracturii de os zigomatic cu fixare externa, 1 sediu
45723-00	Osteotomia mandibulei cu fixare interna, unilateral	47765-01	Reducerea deschisa a fracturii de os zigomatic cu fixare interna, 1 sediu
45723-01	Osteotomia maxilarului cu fixare interna, unilateral	47768-00	Reducerea deschisa a fracturii de os zigomatic cu fixare externa, 2 sedii
45726-00	Osteotomia mandibulei, bilateral	47768-01	Reducerea deschisa a fracturii de os zigomatic cu fixare interna, 2 sedii
45726-01	Osteotomia maxilarului, bilateral	47771-00	Reducerea deschisa a fracturii de os zigomatic cu fixare externa, 3 sedii
45729-00	Osteotomia mandibulei cu fixare interna, bilateral	47771-01	Reducerea deschisa a fracturii de os zigomatic cu fixare interna, 3 sedii
45729-01	Osteotomia maxilarului cu fixare interna, bilateral	47774-00	Reducerea deschisa a fracturii de maxilar
45731-00	Osteotomia sau Ostectomia mandibulei, >=3 proceduri	47777-00	Reducerea deschisa a fracturii de mandibula
45731-01	Osteotomia sau Ostectomia maxilarului, >=3 proceduri	47786-00	Reducerea deschisa a fracturii de maxilar cu fixare interna
45732-00	Osteotomia sau Ostectomia mandibulei >=3 proceduri, cu fixare interna	47789-00	Reducerea deschisa a fracturii de mandibula cu fixare interna
45732-01	Osteotomia sau Ostectomia maxilarului, >=3 proceduri, cu fixare interna	47921-00	Insertia dispozitivului de fixare interna, neclasificata in alta parte
45735-00	Osteotomia sau Ostectomia mandibulei si maxilarului, 4 proceduri	47927-00	Indepartarea de brosa, surub sau fir metalic, neclasificata in alta parte
45738-00	Osteotomia sau Ostectomia mandibulei si maxilarului, 4 proceduri, cu fixare interna	47930-00	Indepartarea de placa, tija sau cui, neclasificata in alta parte
45741-00	Osteotomia sau Ostectomia mandibulei si maxilarului, 5 proceduri	52096-00	Insertia de brosa sau sarma la nivelul maxilarului, mandibulei sau osului zigomatic
45744-00	Osteotomia sau Ostectomia mandibulei si maxilarului, 5 proceduri, cu fixare interna	52102-00	Ablatie de brosa, surub sau sarma din maxilar, mandibula sau osul zigomatic
45747-00	Osteotomia sau Ostectomia mandibulei si maxilarului, >=6 proceduri	52327-00	Reconstructia cavitatii bucale cu lambou lingual direct, a 2-a etapa
		52624-00	Marirea marginii alveolare cu grefa osoasa sau alogrefa

53019-00	Grefa osoasa la nivel sinusului maxilar	53429-00	Reducerea deschisa a fracturii complicate de mandibula cu fixare interna
53203-00	Reducerea deschisa a luxatiei articulatiei temporomandibulare	90530-01	Reducerea deschisa a fracturii arcadelor dentare mandibulare sau maxilare
53218-00	Artroscopia articulatiei temporomandibulare cu excizia de corp strain intraarticular	90530-03	Reducerea deschisa a fracturii de os facial, neclasificata in alta parte
53224-00	Explorarea articulatiei temporomandibulare cu condilectomie sau condilotomie	90679-00	Osteotomia zigomatica unilaterala
53424-00	Reducerea deschisa a fracturii complicate de maxilar	90679-01	Osteotomia zigomatica bilaterala
53425-00	Reducerea deschisa a fracturii complicate de mandibula	90680-00	Osteotomia zigomatica cu fixare interna unilaterala
53427-00	Reducerea deschisa a fracturii complicate de os maxilar cu fixare interna	90680-01	Osteotomia zigomatica cu fixare interna bilaterala

ADRГ D05 Proceduri la nivelul glandei parotide

Proceduri in tabelul TAB-D05-1

DRG D05Z Proceduri la nivelul glandei parotide

Proceduri (TAB-D05-1)

30247-00	Excizia totala a glandei parotide	45033-01	Excizia unei anomalii vasculare la nivelul glandei parotide
30250-00	Excizia totala a glandei parotide cu conservarea nervului facial	52148-00	Repararea microchirurgicala a ductului glandei parotide
30253-00	Excizia partiala a glandei parotide		

ADRГ D06 Proceduri la nivelul sinusului, mastoidei si urechii medii

Proceduri in tabelul TAB-D06-1

DRG D06Z Proceduri la nivelul sinusului, mastoidei si urechii medii

Proceduri (TAB-D06-1)

41545-00	Mastoidectomia	41563-00	Mastoidectomia radicala modificata cu miringoplastie si reconstructia lantului de oscioare
41551-00	Mastoidectomia prin tehnica cu peretii conductului auditiv intacti cu miringoplastie	41564-00	Mastoidectomia radicala modificata cu obliterarea cavitatii mastoidiene si trompei lui Eustachio si inchiderea conductului auditiv extern
41554-00	Mastoidectomia prin tehnica cu peretii conductului auditiv intacti cu miringoplastie si reconstructia lantului de oscioare	41566-00	Revizia mastoidectomiei prin tehnica cu peretii conductului auditiv intacti
41557-00	Mastoidectomia radicala modificata	41566-01	Revizia mastoidectomiei radicale modificate
41557-03	Incizia osului mastoid	41566-02	Revizia mastoidectomiei radicale
41560-00	Mastoidectomia radicala modificata cu miringoplastie		

41572-00	Labirintotomia	41737-00	Alte proceduri intranazale pe sinusul frontal
41590-00	Decompresia sacului endolimfatic	41737-01	Alte proceduri intranazale pe sinusul etmoidal
41614-00	Inchiderea fistulei ferestrei rotunde	41737-02	Etmoidectomia, unilaterala
41614-01	Inchiderea fistulei ferestrei ovale	41737-03	Etmoidectomia, bilaterala
41614-02	Repararea ferestrei rotunde	41737-04	Etmoidotomia
41615-00	Repararea ferestrei ovale	41737-05	Extragerea intranazala de polip din sinusul frontal
41710-00	Antrostomia maxilara radicala, unilateral	41737-06	Extragere intranazala de polip din sinusul etmoidal
41710-01	Antrostomia maxilara radicala, bilateral	41737-09	Sinusectomia frontala
41713-00	Antrostomia maxilara radicala cu etmoidectomie transantrala	41740-00	Cateterizarea sinusului frontal
41713-01	Antrostomia maxilara radicala cu neurectomie vidiana transantrala	41743-00	Trepanarea sinusului frontal
41716-03	Extragere intranazala de polip din antrum-ul maxilar	41746-00	Obliterarea radicala a sinusului frontal
41716-04	Alte proceduri intranazale pe antrum-ul maxilar	41749-00	Procedura externa pe sinusul etmoidal
41716-06	Excizia de leziune a antrum-ului maxilar	41752-00	Alte proceduri intranazale pe sinusul sfenoidal
41722-00	Inchiderea fistulei oro-antrale	41752-01	Sfenoidectomia
41731-00	Etmoidectomia, prin abord frontonazal	41752-02	Sfenoidotomia
41731-01	Etmoidectomia cu sfenoidectomie, prin abord frontonazal	41752-03	Extragere intranazala de polip din sinusul sfenoidal
41734-00	Etmoidectomia radicala cu lambou osteogenic		

ADRG D09

Proceduri diverse ale urechii, nasului, gurii si gatului

Proceduri in tabelul TAB-D09-1

DRG D09Z

Proceduri diverse ale urechii, nasului, gurii si gatului

Proceduri (TAB-D09-1)

30075-29	Biopsia urechii medii	38453-06	Rezectia stricturii endotraheale cu grefare
30075-30	Biopsia urechii interne	38453-07	Rezectia laser a stricturii endotraheale cu protezare
30104-00	Excizia sinusului pre-auricular	41512-00	Reconstructia conductului auditiv extern
38453-00	Rezectia tumorii endotraheale cu anastomoza	41521-00	Corectia stenozei conductului auditiv
38453-01	Rezectia LASER a tumorii endotraheale, cu anastomoza	41521-01	Corectia stenozei conductului auditiv cu grefa de piele
38453-02	Rezectia tumorii endotraheale cu grefare	41527-00	Miringoplastia, abord transcanalar
38453-03	Rezectia laser a tumorii endotraheale, cu grefare	41530-00	Miringoplastia, abord postauricular sau endauricular
38453-04	Rezectia stricturii endotraheale cu anastomoza	41533-00	Atticotomia
38453-05	Rezectia laser a stricturii endotraheale, cu anastomoza		

41533-01	Miringoplastia cu atticotomie	41861-00	Microlaringoscopia cu extirparea laser a leziunii
41533-02	Alta incizie la nivelul urechii medii	41864-00	Microlaringoscopia cu extirparea leziunii
41536-00	Atticotomia cu reconstructie de defect osos	41886-01	Indeprtarea stentului laringian
41536-01	Atticotomia cu reconstructia defectului osos si miringoplastie	41907-00	Insertia butonului septal nazal
41539-00	Reconstructia lantului de oscioare	42596-01	Excizia sacului lacrimal
41542-00	Miringoplastia cu reconstructia lantului de oscioare	42605-01	Excizia canalelor lacrimale
41548-00	Obliteratia cavitatii mastoideene	42608-00	Insertia altor tuburi/stenturi nazolacrimale in sacul lacrimal/ conjunctival pentru drenaj
41557-02	Implantarea dispozitivului auditiv electromagnetic	42614-00	Inlocuirea tubului nazolacrima, unilateral
41590-01	Decompresia sacului endolimfatic cu shunt	42614-02	Indeprtarea tubului nazolacrima, unilateral
41602-00	Fenestrarea urechii interne, unilateral	42615-00	Inlocuirea tubului nazolacrima, bilateral
41602-01	Fenestrarea urechii interne, bilateral	42615-02	Indeprtarea tubului nazolacrima, bilateral
41605-00	Grefa venoasa la nivelul cavitatii de fenestrare	42623-00	Dacriocistorinostomia
41608-00	Stapedectomia	42626-00	Reoperarea dacriocistorinostomiei- a doua sau urmatoarea procedura
41611-00	Mobilizarea oscioarelor	45206-01	Lambou tegumentar local, mic si simplu la nas
41617-01	Indeprtarea dispozitivului prostetic cohlear	45206-03	Lambou tegumentar local, mic si simplu la ureche
41620-00	Indeprtarea de tumora de glomus, abord transtimpanic	45448-01	Grefa mica de piele despicata pe nas
41623-00	Indeprtarea de tumora de glomus, abord transmastoidean, cu mastoidectomie	45448-03	Grefa mica de piele despicata pe ureche
41629-00	Explorarea urechii medii	45451-01	Grefa de piele pe toata grosimea pe nas
41635-00	Excizia de leziune a urechii medii	45451-03	Grefa de piele pe toata grosimea pe ureche
41635-01	Excizia de leziune a urechii medii cu miringoplastie	45656-00	Grefa compozita la nas
41638-00	Excizia de leziune a urechii medii cu reconstructia lantului de oscioare	45656-01	Grefa compozita la ureche
41638-01	Excizia de leziune a urechii medii cu miringoplastie si reconstructia lantului de oscioare	45656-03	Grefa compozita in alte zone
41641-00	Cauterizarea membranei timpanice perforate	45659-00	Corectia urechilor decolate
41644-00	Excizia marginii membranei timpanice perforate	45659-01	Alte corectii ale diformitatilor urechii externe
41644-01	Alta excizie la nivelul urechii medii	45660-00	Reconstructia urechii externe, prima etapa
41671-00	Rezectia submucoasa a septului nasal	45661-00	Reconstructia urechii externe, etapa a 2-a
41671-03	Septoplastia cu rezectia submucoasa a septului nasal	45662-00	Reconstructia conductului auditiv extern pentru atrezia congenitala
41813-00	Indeprtarea chistului valecular	45665-02	Excizia larga toata grosimea a urechii
41852-00	Laringoscopia cu extirparea leziunii	45714-00	Inchiderea unei fistule oronazale
		45714-01	Inchiderea altor fistule nazale
		45794-00	Procedeu de osteo-integrare, implantare de fixator de titaniu pentru atasarea aparatului auditiv ancorat

45794-01	Procedeu de osteo-integrare, implantare de fixator de titaniu pentru atasarea protezei de ureche	90110-00	Alta interventie reparatorie asupra urechii externe
45794-02	Procedee de osteo-integrare, implantare de fixator de titaniu pentru atasare protezei orbitara	90111-00	Alte proceduri asupra urechii externe, neclasificate in alta parte
45794-03	Procedeu de osteo-integrare, implantare de fixator de titaniu pentru atasarea unei proteze nazale ,partial	90112-00	Alte interventii reparatorii asupra timpanului sau urechii medii
45794-04	Procedeu de osteo-integrare, implantare de fixator de titaniu pentru atasarea unei proteze nazale totale	90113-00	Alte proceduri asupra trompei lui Eustachio
45797-00	Procedeu de osteo-integrare, fixare a marginii transcutanate pentru atasarea aparatului auditiv ancorat osos	90114-00	Alte proceduri asupra timpanului sau urechii medii
45797-01	Procedeu de osteo-integrare, fixarea atasamentelor transcutanate pentru aplicarea protezei auriculare	90115-00	Alte proceduri asupra oscioarelor urechii
45797-03	Procedeu de osteo-integrare, fixare a atasamentului transcutanat pentru implantarea de proteza nazala partiala	90116-00	Alte proceduri asupra osului mastoid sau temporal
45797-04	Procedeu de osteo-integrare, fixare a atasamentului transcutanat pentru implantarea de proteza nazala totala	90117-00	Alte interventii reparatorii asupra urechii interne
90047-01	Incizia tiroidiana	90118-00	Alte proceduri asupra urechii interne
90087-00	Indepartarea tamponului punctual	90132-00	Alte interventii reparatorii asupra nasului
90088-00	Alte proceduri pe aparatul lacrimal	90133-00	Alte proceduri asupra nasului
		90150-00	Tiroplastia
		90160-00	Alte proceduri la nivelul laringelui
		90161-00	Excizia altor leziuni ale laringelui
		90164-00	Incizia laringelui
		90167-00	Rezectia leziunii traheale

ADRG D10 Proceduri nazale

Proceduri in tabelul TAB-D10-1

DRG D10Z Proceduri nazale

Proceduri (TAB-D10-1)

41671-01	Inchiderea perforatiei de sept nazal	41689-03	Cornectomia totala, bilateral
41671-02	Septoplastia	41692-00	Rezectia submucoasa de cornete nazale, unilateral
41672-00	Reconstructia septului nazal	41692-01	Rezectia submucoasa de cornete nazale, bilateral
41674-00	Cauterizarea sau diatermia cornetelor nazale	41695-00	Cornectomia prin crioterapie
41686-00	Fractura chirurgicala de cornete nazale, unilateral	45632-00	Rinoplastie implicand corectia cartilajului
41686-01	Fractura chirurgicala de cornete nazale, bilateral	45635-00	Rinoplastia implicand corectarea conturului osos
41689-00	Cornectomia partiala, unilateral	45638-00	Rinoplastie totala
41689-01	Cornectomia partiala, bilateral	45641-00	Rinoplastie folosind grefa cartilajinoasa septala sau nazala
41689-02	Cornectomia totala, unilateral		

45641-01	Rinoplastie folosind grefa de os nasal	45644-01	Rinoplastia folosind grefa osoasa din zona donatoare de la distanta
45641-02	Rinoplastie cu grefa de os nazal si cartilaj septal/nasal	45644-02	Rinoplastia folosind os si cartilaj ca grefa de la zona donatoare de la distanta
45644-00	Rinoplastie folosind grefa de cartilaj de la zona donatoare de la distanta	45650-00	Revizia rinoplastiei

ADRG D11 Amigdalectomie si/sau adenoidectomie

Proceduri in tabelul TAB-D11-1

DRG D11Z Amigdalectomie si/sau adenoidectomie

Proceduri (TAB-D11-1)

30075-25	Biopsia de amigdale palatine si amigdale faringiene	41807-00	Incizia si drenajul abcesului peritonsilar
41789-00	Tonsilectomia fara adenoidectomie	90144-00	Excizia leziunii de amigdale palatine sau amigdale faringiene
41789-01	Tonsilectomia cu adenoidectomie	90145-00	Alte interventii reparatorii asupra amigdalelor palatine si faringiene
41797-00	Hemostaza dupa tonsilectomie si adenoidectomie	90146-00	Alte proceduri asupra amigdalelor palatine si faringiene
41801-00	Adenoidectomia fara tonsilectomie		
41804-00	Ablatia amigdalei linguale		

ADRG D12 Alte proceduri ale urechii, nasului, gurii si gatului

Proceduri in tabelul TAB-D12-1

DRG D12Z Alte proceduri ale urechii, nasului, gurii si gatului

Proceduri (TAB-D12-1)

15327-00	Brahiterapia cu implantarea de surse mobile intr-un singur plan, cu doza mica	30075-00	Biopsia de ganglion limfatic
15327-01	Brahiterapia cu implantarea de surse mobile intr-un singur plan, cu doza pulsatorie	30093-00	Biopsia (cu ac) de vertebra
15327-02	Brahiterapia cu implantarea de surse mobile in planuri multiple sau in volum, cu doza mica	30096-00	Biopsia de ganglion limfatic scalen
15327-03	Brahiterapia cu implantarea de surse mobile in planuri multiple sau in volum, cu doza pulsatorie	30241-00	Excizia leziunii benigne osoase, neclasificata in alta parte
15327-04	Brahiterapia cu implantarea surselor permanente, <10 surse radioactive	30286-00	Excizia chistului branhial
15327-05	Brahiterapia cu implantarea surselor permanente, >=10 surse radioactive	30289-00	Excizia fistulei branhiale
30023-00	Debridarea excizionala a partilor moi	30293-00	Esofagostomia
30058-00	Controlul hemostazei, post interventie chirurgicala, neclasificata in alta parte	30293-01	Inchiderea esofagostomiei
		30293-02	Esofagotomia
		30313-00	Excizia de chist tireoglos
		30314-00	Excizia radicala de fistula sau chist tireoglos

30329-01	Excizia regionala de ganglioni limfatici inghinali	33827-01	Reconstructia venei jugulare prin anastomoza directa
30332-00	Excizia de ganglion limfatic axilar	33830-00	Reconstructia arterei carotide prin interpozitia unui grefon
30335-00	Excizia regionala de ganglioni limfatici axilari	33830-01	Reconstructia venei jugulare prin interpozitia unui grefon
30411-00	Biopsia hepatica intraoperatorie	34100-00	Explorarea arterei carotide
30532-00	Esofagogastromiotomia laparoscopica	34100-01	Explorarea venei jugulare
30532-01	Esofagogastromiotomia pe cale abdominala cu inchiderea hiatusului diafragmatic	34100-02	Intreruperea arterei carotide
30532-02	Esofagostromiotomia abdominala	34106-04	Explorarea altor artere
30532-03	Esofagogastromiotomia pe cale toracica cu inchiderea hiatusului diafragmatic	34106-09	Explorarea altor vene
30532-04	Esofagogastromiotomia toracica	34106-14	Intreruperea altor artere
30532-05	Esofagogastromiotomia laparoscopica cu recalibrarea hiatusului diafragmatic	34106-19	Intreruperea altei venei
30533-00	Esofagogastromiotomia pe cale abdominala cu fundoplastie	34157-00	Excizia unui bypass infectat situat la nivelul gatului
30533-01	Esofagogastromiotomia pe cale abdominala cu inchiderea hiatusului diafragmatic si fundoplastie	34818-00	Refacerea unor valve de la nivelul unei vene
30533-02	Esofagogastromiotomia pe cale toracica cu fundoplastie	34824-00	Aplicarea unui stent extern la nivelul unei vene superficiale
30533-03	Esofagogastromiotomia pe cale toracica cu inchiderea hiatusului diafragmatic si fundoplastie	34833-00	Aplicarea unui stent extern la nivelul unei vene profunde
30533-04	Esofagogastromiotomia laparoscopica cu fundoplastie	35202-00	Descoperirea pentru reinterventie la nivelul arterelor sau venelor gatului, abdomenului sau membrelor
30533-05	Esofagogastromiotomia laparoscopica cu inchiderea hiatusului diafragmatic si fundoplastie	35321-00	Embolizare prin catererizare a unui vas
31000-00	Excizii seriate controlate microscopic pentru tumori tegumentare	35759-00	Hemostaza postoperatorie, dupa o interventie chirurgicala ginecologica neclasificata in alta parte
31245-03	Excizia extensiva a tegumentelor si tesutului subcutanat pentru sicozis de la fata sau gat	38418-01	Biopsia pleurei
31340-00	Excizia de muschi, os sau cartilaj pentru leziuni profunde ale tegumentului	38448-01	Mediastinoscopia
31350-00	Excizia leziunii de tesut moale, neclasificata in alta parte	38456-20	Alte proceduri intratoracice pe esofag
31423-01	Excizia regionala de ganglioni limfatici cervicali	38464-00	Debridarea plagii de sternotomie
32736-00	Alte interventii la nivelul arterei mezenterice inferioare	38656-01	Redeschiderea plagii posttoracotomie sau poststernotomie
33100-00	Inlocuirea anevrismului arterei carotide cu grefon	39106-00	Rizotomia selectiva intracraniana trigeminala
33500-00	Endarterectomia carotidiana	39109-00	Gangliotomia trigeminala prin radiofrecventa
33800-00	Embolectomie sau trombectomie artera carotida	39109-01	Gangliotomia trigeminala prin compresie cu balonas
33827-00	Reconstructia arterei carotide prin anstomoza directa	39109-02	Gangliotomia trigeminala prin injectie
		39115-00	Neurotomia percutanata a ramului primar posterior al nervului spinal

39300-00	Repararea primara a nervului	41876-01	Laringotomie mediana cu cordectomie vocala
39303-00	Repararea secundara a nervului	41876-02	Laringoplastia
39309-00	Repararea secundara a trunchiului nervos	41879-01	Sutura dilaceratiei traheale
39312-00	Neuroliza deschisa de trunchi nervos interfascicular periferic	41879-02	Inchiderea fistulei traheale externe
39323-00	Alta neurotomie percutanata prin radiofrecventa	41879-03	Inchiderea altei fistule traheale
39323-01	Alta neurotomie percutanata cu stilet de racier	41879-04	Repararea traheala, abordul cervical
39324-00	Neurectomia de nerv periferic superficial	41883-02	Corectarea traheostomei
39324-01	Neuromia deschisa de nerv periferic superficial	41886-02	Indeprtarea stentului traheal
39324-02	Indeprtarea tumorii din nerv periferic superficial	42521-02	Repararea soclului anoftalmic cu grefa dermograsoasa
39327-00	Neurectomia de nerv periferic profound	42524-00	Grefa de piele pe orbita anoftalmica, procedeu secundar
39327-01	Neuromia deschisa de nerv periferic profund	42527-00	Revizia soclului anoftalmic
39327-02	Indeprtarea tumorii de nerv periferic profound	42614-01	Verificarea pasajului lacrimal, unilateral
39330-00	Neuroliza deschisa de nerv periferic, neclasificata in alta parte	42615-01	Verificarea pasajului lacrimal, bilateral
39333-00	Explorarea plexului brachial	43843-00	Cura atreziei esofagiene
39503-00	Anastomoza de nerv faciohipoglos	43843-01	Cura atreziei esofagiene si cura fistulei traheo-esofagiene distale
39503-01	Anastomoza de nerv facio-accessor	43843-02	Cura atreziei esofagiene si cura fistulelor traheo-esofagiene proximale sau multiple
41518-00‡	Indeprtarea exostozei din meatul auditiv extern	43852-00	Inchiderea fistulei traheoesofagiene prin toracotomie
41674-02	Cauterizarea sau diatermia faringiana	43855-00	Anastomoza primara intarziata a atreziei esofagiene
41680-00	Oprirea hemoragiei nazale prin crioterapie	43876-00	Excizia teratomului sacrococcigian, abordul posterior
41707-00	Intreruperea arterei maxilare	43879-00	Excizia teratomului sacrococcigian, abordul posterior si abdominal
41725-00	Intreruperea arterei etmoidale	43900-00	Inchiderea fistulei traheoesofagiene
41758-00	Sectionarea aderentelor faringiene	43987-02	Excizia neuroblastomului, neclasificata in alta parte
41786-00	Uvulopalatofaringoplastia	45018-00	Grefa dermica
41786-01	Uvulopalatofaringoplastia cu tonsilectomie	45018-01	Grefa dermograsoasa
41804-01	Extragerea benzilor laterale faringiene	45018-02	Grefa de grasime
41813-01	Ablatia chistului faringian	45027-01	Injectie intr-o anomalie vasculara
41868-00	Rezectia membranei laringiene cu ajutorul tehnicilor microlaringoscopice	45039-00	Excizia malformatiilor arteriovenoase in alta zona, <=3 cm
41869-00	Injectare de toxina botulinica la nivelul corzilor vocale	45042-00	Excizia malformatiilor arteriovenoase in alte zone, mai mare de 3 cm
41870-00‡	Injectarea altor substante in coarda vocala		
41873-00	Repararea fracturii laringiene		
41876-00	Laringotomia mediana		

45045-01	Excizia malformatiilor arteriovenoase ale nasului	45239-02	Revizia lambourilor tegumentare indirecte la distanta
45045-02	Excizia malformatiilor arteriovenoase ale buzei	45451-04	Grefa de piele pe toata grosimea pe gat
45045-03	Excizia malformatiilor arteriovenoase ale urechii	45451-09	Grefa de piele pe toata grosimea in alte zone
45051-01	Alte metode de reconstructie si reconturare cu implant	45451-24	Grefa de piele pe toata grosimea pe alte zone ale fetei
45200-00	Lambou tegumentar local mic si simplu in alte zone	45451-25	Grefa de piele pe toata grosimea pe intreaga fata
45203-00	Lambou tegumentar local mare sau complicat in orice zona	45451-26	Grefa de piele pe toata grosimea la picior
45206-04	Lambou tegumentar local, mic si simplu la gat	45451-27	Grefa pe toata grosimea la haluce
45206-09	Lambou tegumentar local, mic si simplu in alte zone ale fetei	45496-00	Revizia deschisa a lamboului tisular liber
45206-10	Lambou tegumentar local, mic si simplu la picior	45497-00	Revizia completa a lamboului tisular liber prin liposuctie
45206-11	Lambou tegumentar local, mic si simplu la haluce	45498-00	Revizia lamboului tisular liber prin liposuctie, prima etapa
45209-00	Lambou tegumentar direct si mare la distanta, prima etapa	45499-00	Revizia lamboului tisular liber prin liposuctie, etapa a 2-a
45212-00	Lambou tegumentar direct si mare la distanta, a 2-a etapa	45506-00	Revizia cicatricii fetei <= 3 cm in lungime
45215-00	Lambou tegumentar direct la distanta coxa vara, prima etapa	45506-01	Revizia cicatricii gatului <= 3 cm in lungime
45218-00	Lambou tegumentar direct la distanta coxa vara, etapa a 2-a	45512-00	Revizia cicatricii fetei mai lunga de 3 cm
45221-00	Lambou tegumentar mic, direct la distanta, prima etapa	45512-01	Revizia cicatricii gatului mai lunga de 3 cm
45224-00	Lambou tegumentar direct mic la distanta, etapa a 2-a	45515-00	Revizia cicatricii din alta zona, <7cm in lungime
45227-00	Lambou tegumentar indirect la distanta, formarea de pedicul tubular	45515-01	Relaxarea contracturii tegumentare si a tesutului subcutanat
45230-00	Intarzierea lambourilor tegumentare la distanta directe	45518-00	Revizia cicatricii din alte zone, mai mare de 7 cm in lungime
45230-01	Intarzierea lambourilor tegumentare indirecte la distanta	45563-00	Lambou insular cu pedicul vascular
45233-00	Lambou tegumentar la distanta indirect, preparare, transfer si aplicare pe zona intermediara	45563-01	Lambou insular cu pedicul neurovascular
45233-01	Lambou tegumentar la distanta indirect, preparare, transfer si aplicare pe locul final	45566-00	Insertia expander-ului tisular
45236-00	Lambou tegumentar indirect la distanta cuprins in lamboul tubular	45572-00	Insertia intraoperatorie a unui expander tisular
45239-00	Revizia lamboului tegumentar local	45575-00	Grefa fasciala pentru paralizia de nerv facial
45239-01	Revizia lambourilor tegumentare directe la distanta	45578-00	Transfer muscular pentru paralizia de nerv facial
		45581-00	Excizia tesutului pentru paralizia de nerv facial
		45581-01	Excizia tesutului pentru paralizia de nerv facial cu suspensie
		45587-00	Meloplastie unilaterala
		45588-00	Meloplastie bilaterala
		45590-00	Reconstructia cavitatii orbitare

45590-01	Reconstructia cavitatii orbitare cu implant	47900-00	Aspiratia chistului osos
45593-00	Reconstructia cavitatii orbitare cu grefa cartilaginoasa	47900-01	Injectarea in chistul osos
45593-01	Reconstructia cavitatii orbitare cu implant si grefa cartilaginoasa	47933-02	Excizia exostozei osului de dimensiuni mici, neclasificata in alta parte
45593-02	Reconstructia cavitatii orbitare cu grefa osoasa	50200-00	Biopsia de os, neclasificata in alta parte
45593-03	Reconstructia cavitatii orbitare cu implant si grefa osoasa	50203-00	Excizia marginala a tumorii maligne de os
45645-00	Repararea inchisa a atreziei coanale	50206-00	Excizia marginala a tumorii maligne de os cu crioterapie al nivelul defectului
45646-00	Repararea deschisa a atreziei coanale	50206-01	Excizia marginala a tumorii maligne de os cu autogrefa defectului
45677-00	Repararea primara a cheiloschizis-ului unilateral	50206-02	Excizia marginala a tumorii maligne de os cu alogrefa defectului
45680-00	Reparare primara a cheiloschizis-ului unilateral si palatului anterior	50206-03	Excizia marginala a tumorii maligne de os cu cimentarea defectului
45683-00	Repararea primara a cheiloschizis-ului, bilateral	50230-00	Rezectia tumorii benigne de os cu alogrefa anatomic specifica
45686-00	Repararea primara a cheiloschizis-ului bilateral si palatoschizis-ului anterior	50394-00	Osteotomii peri-acetabulare multiple
45689-00	Procedeu de alipire a buzei pentru cheiloschizis, unilateral	52035-00	Laserterapia endoscopica a tractului aerodigestiv superior
45689-01	Procedeu de alipire a buzei pentru cheiloschizis bilateral	52141-00	Intreruperea arterei mandibulare
45692-00	Revizie partiala a cheiloschizis-ului	52141-02	Intreruperea arterei linguale
45695-00	Revizie totala a cheiloschizis-ului	52141-03	Intreruperea venei faciale
45698-00	Procedeu de alungire primara a columelei pentru cheiloschizis	52141-04	Intreruperea venei linguale
45701-00	Reconstructia cheiloschizis-ului folosind lambou, unic sau prima etapa	52141-05	Intreruperea venei mandibulare
45704-00	Reconstructia cheiloschizis-ului folosind lambou, a 2-a etapa	52600-00	Excizia exostozei palatine
45707-00	Repararea primara a palatoschizis-ului	52600-01	Excizia exostozei maxilare sau mandibulare
45710-00	Repararea secundara a palatoschizis-ului, inchiderea fistulei folosind lambou local	52626-00	Marirea marginii alveolare prin insertia de extensor tisular
45713-00	Repararea secundara a palatoschizis-ului, procedeu de alungire	53215-00	Artroscopia articulatiei temporomandibulare
45767-00	Corectia intracraniala a hipertelorismului	53218-01	Debridarea artroscopica a articulatiei temporomandibulare
45767-01	Corectia intracraniala a hipertelorismului cu osteotomie Le Fort III	53218-02	Sectionarea artroscopica a aderentelor articulatiei temporomandibulare
45770-00	Corectia subcraniala a hipertelorismului	53221-00	Explorarea articulatiei temporomandibulare
45773-00	Corectia periorbitala a sindromului Treacher Collins	53227-00	Explorarea articulatiei temporomandibulare cu interventie chirurgicala asupra meniscului sau capsulei
45779-00	Corectia subcraniala a distopiei orbitale	53230-00	Explorarea articulatiei temporomandibulare cu interventie chirurgicala asupra meniscului, capsulei si condilului

53233-00	Explorarea articulatiei temporomandibulare cu interventie chirurgicala asupra meniscului, capsulei si condilului folosind lambouri tisulare, grefa cartilajinoasa sau alogrefa	90233-00	Reconstructia altei vene prin interpozitia unui grefon
90012-00	Implantarea neurostimulatorului periferic	90282-00	Excizia de ganglion limfatic in alte zone
90012-01	Indepartarea neurostimulatorului periferic	90282-01	Limfadenectomia regionala in alte zone
90013-00	Biopsia de nerv	90283-00	Alte proceduri asupra structurilor limfatice
90014-00	Alta simpatectomie chirurgicala	90300-00	Cura duplicatiei esofagiene
90015-00	Alta simpatectomie chirurgicala, reinterventie	90301-00	Alte procedee pe esofag
90016-00	Alte proceduri diagnostice asupra nervilor	90568-00	Incizia muschiului, neclasificata in alta parte
90041-00	Alte proceduri la nivelul glandei tiroide	90569-00	Osteotomia, neclasificata in alta parte
90083-00	Alte proceduri pe orbita	90575-00	Excizia de parti moi, neclasificata in alta parte
90142-01	Alte interventii reparatorii asupra palatului	90594-00	Alte proceduri diagnostice asupra unui os sau articulatie, neclasificata in alta parte
90147-00	Alte proceduri asupra faringelui	90602-00	Biopsia de disc intervertebral
90162-00	Alte proceduri la nivelul traheei	90665-00	Debridarea excizionala a tegumentului si tesutului subcutanat
90222-00	Alte interventii la nivelul arterelor	90669-00	Excizia tegumentului pentru grefa
90222-01	Alte interventii la nivelul venelor	90670-00	Alogrefa
90223-00	Alte proceduri vasculare	90675-00	Alte reparatii ale tegumentului si tesutului subcutanat
90230-00	Embolectomie sau trombolectomie a altor artere	90764-00	Brahiterapia intracavitara cu doza mica
90232-00	Venorafie unei alte vene	90764-01	Brahiterapia intracavitara cu doza mare

ADRG D13 Miringotomie cu insertie de tub

Proceduri in tabelul TAB-D13-1

DRG D13Z Miringotomie cu insertie de tub

Proceduri (TAB-D13-1)

41632-00	Miringotomia cu insertie de tub, unilateral	41632-01	Miringotomia cu insertie de tub, bilateral
----------	---	----------	--

ADRG D14 Miringotomie cu insertie de tub

Proceduri in tabelul TAB-D14-1

DRG D14Z Miringotomie cu insertie de tub

Proceduri (TAB-D14-1)

30052-04	Inchiderea fistulei cavitatii bucale	30075-22	Biopsia de glanda sau duct salivar
30075-19	Biopsia limbii	30075-24	Biopsia palatului moale

30255-00	Indeprtarea ductelor submandibulare	52609-00	Excizia hiperplaziei papilare palatine
30256-00	Excizia glandei salivare submandibulare	52627-00	Implantul dentar intraoral cu osteointegrare, prima etapa
30259-00	Excizia glandei salivare sublinguale	52630-00	Implantul dentar intraoral cu osteointegrare, a 2-a etapa
30262-01	Diatermia glandei sau ductului salivar	90134-00	Distructia de leziune de limba
30266-01	Marsupializarea chistului de glanda sau duct salivar	90135-00	Excizia de leziune de limba
30269-00	Repararea fistulei glandei sau ductului salivar	90136-00	Alte interventii reparatorii pe limba
30283-00	Excizia chistului cavitatii bucale	90137-00	Alte proceduri pe limba
31230-03	Excizia leziunilor tegumentare si tesutului subcutanat ale buzei	90138-00	Excizia de leziune a glandei salivare
41787-00	Uvulectomia cu palatectomie partiala	90139-00	Alte interventii reparatorii asupra glandei sau ductului salivar
41787-01	Uvulectomia cu palatectomia partiala si tonsilectomie	90140-00	Alte proceduri asupra glandei sau ductului salivar
41787-02	Corectarea uvulectomiei	90141-00	Excizia sau distructia locala a leziunii palatului osos
41810-00	Uvulotomia	90141-01	Excizia altei leziuni a cavitatii bucale
41810-01	Uvulectomia	90142-02	Alte interventii reparatorii asupra uvulei
41910-00	Transpozitia ductului de glanda salivara majora	90143-00	Alte proceduri asupra cavitatii bucale
45033-02	Excizia unei anomalii vasculare la nivelul tavanului gurii	90143-01	Alte proceduri asupra palatului
45033-03	Excizia unei anomalii vasculare la nivelul limbii	90143-02	Alte proceduri asupra uvulei
45206-02	Lambou tegumentar local, mic si simplu la buza	97232-00	Operatie cu lambou pentru 8 dinti sau mai putin
45448-02	Grefa mica de piele despicata la buza	97233-00	Interventie chirurgicala osoasa alveolara, per 8 dinti sau mai putin
45451-02	Grefa de piele pe toata grosimea pe buza	97234-00	Grefa osoasa alveolara
45451-12	Grefa de piele pe toata grosimea pe arsurile buzei	97235-00	Grefa gingivala, per dinte sau implant
45485-02	Grefa de piele despicata pe arsurile buzei	97238-00	Operatie cu lambou pentru lungirea coroanei dintelui, per dinte
45665-00	Excizia larga toata grosimea a buzei	97331-00	Alveolectomie, per segment
45668-00	Vermillionectomie	97379-00	Marsupializarea chistului in cavitatea bucala
45675-00	Reducia dimensiunilor buzei	97392-00	Incizia si drenajul unui abces sau chist in cavitatea bucala
45676-00	Alta interventie reparatorie la nivelul cavitatii bucale		
52034-00	Crioterapia leziunilor mucoasi bucale		

ADRГ D40 Miringotomie cu insertie de tub

Diagnostiche principale in tabelul TAB-D40-1 si proceduri in tabelul TAB-D40-2

DRГ D40Z Miringotomie cu insertie de tub

Diagnostiche principale (TAB-D40-1)

B00.2	Gingivo-stomatita si faringo-amigdalita cu virusul herpetic	K02.2	Caria cimentului
B37.0	Stomatita prin Candida	K02.3	Caria dentara stabilizata
D10.0	Tumora benigna buza	K02.4	Odontoclazia
D10.1	Tumora benigna limba	K02.8	Alte carii dentare
D10.2	Tumora benigna planseul gurii	K02.9	Carie dentara, nespecificata
D10.3	Tumora benigna alte localizari ale gurii si neprecizate	K03.0	Frecarea excesiva a dintilor
D16.5	Tumora benigna maxilarul inferior	K03.1	Abraziunea dintilor
E10.63	Diabet mellitus tip 1 cu complicatii periodontale specificate	K03.2	Eroziunea dintilor
E11.63	Diabet mellitus tip 2 cu complicatii periodontale specificate	K03.3	Rezorbtiia patologica a dintilor
E13.63	Alte forme specificate de diabet mellitus cu complicatii periodontale specificate	K03.4	Hipercimentoza
E14.63	Diabet mellitus nespecificat cu complicatii periodontale specificate	K03.5	Anchiloza dentara
K00.0	Anodontia	K03.6	Depozite [acumulare] pe dinti
K00.1	Dinti supranumerari	K03.7	Modificari ale culorii tesutului dentar dur dupa eruptie
K00.2	Anomalii de volum si de forma ale dintilor	K03.8	Alte boli specificate ale tesutului dentar dur
K00.3	Dinti patati	K03.9	Boala tesutului dentar dur, nespecificata
K00.4	Tulburari de formare a dintilor	K04.0	Pulpita
K00.5	Anomalii ereditare ale structurii dentare, neclasificate altundeva	K04.1	Necroza pulpara
K00.6	Tulburari de eruptie dentara	K04.2	Degenerescenta pulpara
K00.7	Sindromul de eruptie dentara	K04.3	Formatiune anormala de tesut dentar dur in pulpa
K00.8	Alte tulburari de odontogeneza	K04.4	Periodontita apicala acuta de origine pulpara
K00.9	Tulburari de odontogeneza, nespecificate	K04.5	Periodontita apicala cronica
K01.0	Dinti inclusi	K04.6	Abces periapical cu fistula
K01.1	Dinti inclavati	K04.7	Abces periapical fara fistula
K02.0	Caria limitata la smalt	K04.8	Chist radicular
K02.1	Caria dentinei	K04.9	Alte boli ale pulpei si tesuturilor periapicale si nespecificate
		K05.0	Gingivita acuta
		K05.1	Gingivita cronica

K05.2	Periodontita acuta	K09.8	Alte chisturi ale regiunii bucale, neclasificate altundeva
K05.3	Periodontita cronica	K09.9	Chist al regiunii bucale, nespecificat
K05.4	Parodontoza	K10.0	Boli legate de dezvoltarea maxilarelor
K05.5	Alte boli periodontale	K10.1	Granulom cu celule gigante, central
K05.6	Boala periodontala, nespecificata	K10.2	Afectiuni inflamatorii ale maxilarelor
K06.0	Recreatia gingivala	K10.3	Alveolita maxilarelor
K06.1	Hiperplazia gingivala	K10.8	Alte boli specificate ale maxilarelor
K06.2	Leziuni gingivale si ale crestei alveolare edentale asociate cu un traumatism	K10.9	Boala maxilarelor, nespecificata
K06.8	Alte afectiuni specifice ale gingiei si ale crestei alveolare edentate	K12.0	Afte bucale recidivante
K06.9	Afectiunea gingiei si a crestei alveolare edentate, nespecificata	K12.1	Alte forme de stomatite
K07.0	Anomalii majore ale dimensiunii maxilarului	K12.2	Flegmonul si abcesul gurii
K07.1	Anomalii de raport intre maxilare si baza craniului	K13.0	Bolile buzelor
K07.2	Anomalii de raport intre arcadele dentare	K13.1	Muscarea partii mucoase a obrazului si buzei
K07.3	Anomalii pozitionale ale dintilor	K13.2	Leucoplazia si alte anomalii ale epiteliului bucal, inclusiv limba
K07.4	Malocluzia, nespecificata	K13.3	Leucoplazia piloasa
K07.5	Anomalii functionale dento-faciale	K13.4	Granulomul si leziunile pseudo-granuloase ale mucoasei bucale
K07.6	Afectiunea articulatiei temporo-mandibulare	K13.5	Fibroza submucoasa a gurii
K07.8	Alte anomalii dento-faciale	K13.6	Hiperplazia inflamatorie a mucoasei bucale
K07.9	Anomalia dento-faciala, nespecificata	K13.7	Alte leziuni ale mucoasei bucale si nespecificate
K08.0	Exfoliatia dentara datorita unor cauze sistemice	K14.0	Glosita
K08.1	Pierdere de dinti consecutiva accidentelor, extractiei sau afectiunii periodontale locale	K14.1	Limba geografica
K08.2	Atrofia crestei alveolare edentate	K14.2	Glosita romboida mediana
K08.3	Radacina dentara restanta	K14.3	Hipertrofia papilelor linguale
K08.81	Fractura patologica a dintelui	K14.4	Atrofia papilelor limbii
K08.88	Alte afectiuni specificate ale dintilor si paradontiului	K14.5	Limba plicaturata
K08.9	Afectiunea interesand dintii si paradontiul, nespecificata	K14.6	Glosodinia
K09.0	Chist dentar legat de dezvoltare (odontogeneza)	K14.8	Alte boli ale limbii
K09.1	Chist al regiunii bucale nelegat de dezvoltarea dentara	K14.9	Boala limbii, nespecificata
K09.2	Alte chisturi ale mandibulei	Q18.4	Macrostomia
		Q18.5	Microstomia
		Q18.6	Macrocheilia
		Q18.7	Microcheilia

Q35.1	Fisura boltii palatului	S01.42	Plaga deschisa a regiunii maxilarului
Q35.3	Fisura partii moi a palatului	S01.43	Plaga deschisa a regiunii mandibulare
Q35.5	Fisura boltii si partii moi a palatului	S01.50	Plaga deschisa a gurii, parte nespecificata
Q35.7	Fisura luetei	S01.51	Plaga deschisa a buzii
Q35.9	Fisura palatului, nespecificata	S01.52	Plaga deschisa a mucoasei bucale
Q36.0	Fisura labiala bilaterala	S01.53	Plaga deschisa a gingiei (proces alveolar)
Q36.1	Fisura labiala mediana	S01.54	Plaga deschisa a limbii si planseului gurii
Q36.9	Fisura labiala unilaterala	S01.55	Plaga deschisa a palatului
Q37.0	Fisura boltii palatului cu fisura labiala bilaterala	S01.59	Plaga deschisa a altor parti multiple ale buzii si cavitatii bucale
Q37.1	Fisura boltii palatului cu fisura labiala unilaterala	S02.4	Fractura a osului malar si a oaselor maxilarului
Q37.2	Fisura partii moi a palatului cu fisura labiala bilaterala	S02.5	Fractura a dintelui
Q37.3	Fisura partii moi a palatului cu fisura labiala unilaterala	S02.60	Fractura a mandibulei, parte nespecificata
Q37.4	Fisura boltii si a partii moi a palatului cu fisura labiala bilaterala	S02.61	Fractura a procesului condilian
Q37.5	Fisura boltii si a partii moi a palatului cu fisura labiala unilaterala	S02.62	Fractura a subcondiliana
Q37.8	Fisura palatului nespecificata cu fisura labiala bilaterala	S02.63	Fractura a procesului coronoid
Q37.9	Fisura palatului nespecificata cu fisura labiala unilaterala	S02.64	Fractura de ramus, nespecificata
Q38.0	Malformatii congenitale ale buzelor, neclasificate altundeva	S02.65	Fractura a unghiului maxilarului
Q38.1	Anchiloglosia	S02.66	Fractura a simfizei corpului mandibulei
Q38.2	Macroglosia	S02.67	Fractura a marginii alveolare a corpului mandibulei
Q38.3	Alte malformatii congenitale ale limbii	S02.68	Fractura a corpului mandibulei, alte parti nespecificate
Q38.4	Malformatii congenitale ale glandelor si canalelor salivare	S02.69	Fractura a mandibulei, localizari multiple
Q38.5	Malformatii congenitale ale palatului, neclasificate altundeva	S03.0	Luxatie a maxilarului
Q38.6	Alte malformatii congenitale ale gurii	S03.4	Entorsa si intindere a maxilarului
		T18.0	Corp strain in gura

Proceduri (TAB-D40-2)

97241-00‡	Rezectie de radacina, per radacina	97321-01‡	Indepartare chirurgicala a 2 sau mai multi dinti erupti
97311-00‡	Extractie dentara sau a unor parti de dinte	97322-00‡	Indepartarea chirurgicala a unui dinte inclus sau partial erupt, fara indepartare de os sau separare
97314-00‡	Extractie dentara cu separare		
97321-00‡	Indepartare chirurgicala a unui dinte erupt		

97323-00‡	Indeprtarea chirurgicala a unui dinte inclus sau partial erupt, cu indeprtare de os sau separare	97513-00‡	Obturatie metalica>= 3 suprafete
97324-00‡	Indeprtarea chirurgicala a unui dinte inclus, complet cu incastrare osoasa	97529-00‡	Obturarea unei leziuni cervicale cuneiforme
97325-00‡	Indeprtarea chirurgicala a unui fragment dentar in situatii care implica tesuturi moi	97531-00‡	Obturatie fizionomica dinte posterior, o suprafata
97326-00‡	Indeprtarea chirurgicala a unui fragment de dinte cu implicare de os	97532-00‡	Obturatie fizionomica dinte posterior, 2 suprafete
97387-00‡	Replantarea si imobilizarea dintelui	97533-00‡	Obturatie fizionomica dinte posterior, >=3 suprafete
97388-00‡	Transplantarea dintelui sau mugurelui dentar	97537-00‡	Obturatie fizionomica dinte anterior, o suprafata
97398-00	Interventie chirurgicala minora pe tesuturi moi	97538-00‡	Obturatie fizionomica dinte anterior, 2 suprafete
97411-00‡	Coafaj direct	97539-00‡	Obturatie fizionomica pe dintii anteriori, >= 3 suprafete
97414-00‡	Pulpotomie-amputatie	97554-00‡	Inlay/onlay metalic, 1 suprafata
97415-00‡	Prepararea completa mecano-chimica a canalului radicular principal	97555-00‡	Inlay/onlay metalic, 2 suprafete
97416-00‡	Prepararea completa mecano-chimica a canalelor, fiecare canal secundar	97556-00‡	Inlay/onlay metalic, >= 3 suprafete
97417-00‡	Obturatie de canal, canalul principal	97567-00‡	Inlay/onlay fizionomic, o suprafata
97418-00‡	Obturatie de canal, fiecare canal collateral	97568-00‡	Inlay/onlay fizionomic, 2 suprafete
97419-00‡	Extirparea pulpei sau drenajul endodontic, ca procedura de urgenta	97569-00‡	Inlay/onlay fizionomic, >= 3 suprafete
97421-00‡	Extirparea pulpara si obturatie de canal la dinti de lapte	97572-00‡	Obturatie provizorie
97431-00‡	Chiuretaj periapical	97573-00‡	Coroana temporara
97432-00‡	Rezectie apicala, per radacina	97574-00‡	Obturatie provizorie folosind matrice metalica
97434-00‡	Obturatie de canal retrograda, per radacina	97575-00‡	Retentie cu pini, per pin
97436-00‡	Sigare chirurgicala a unei perforatii radiculare	97576-00‡	Coroana metalica din otel inoxidabil
97437-00‡	Tratamentul resorbtiei radiculare externe si reparatia	97577-00‡	Imbracarea cuspelor
97438-00‡	Separare radiculara la dinti pluriradiculari	97578-00‡	Restaurarea unghiului incizal la dintii anteriori
97445-00‡	Explorarea canalului in radacini calcificate, per canal	97579-00‡	Punte temporara
97455-00‡	Irigatii si preparare canale	97582-01‡	Fatetare, direct
97457-00‡	Obturatia unui defect de resorbtie sau perforatie	97583-01‡	Fatetare, indirect
97458-00‡	Obturatie provizorie de canal	97595-00‡	Indeprtare de inlay/onlay
97511-00‡	Obturatie metalica, o suprafata	97596-00‡	Recimentare de inlay/onlay
97512-00‡	Obturatie metalica pe doua suprafete	97597-00‡	Pivot metalic, preformat sau din metal brut
		97598-00‡	Reconstructia coronara metalica, direct
		97599-00‡	Reconstructia totala coronara cu obturatie fizionomica prin metode adezive, direct

97613-00‡	Coroana completa nemetalica, metoda indirecta	97649-00‡	Retainer pentru punti cimentate, indirect, per dinte
97615-00‡	Coroana completa cu fateta, indirect	97651-00‡	Recimentare coroana sau fateta
97618-00‡	Coroana completa metalica, metoda indirecta	97652-00‡	Recimentarea puntii sau atelei, per stalp
97620-00‡	Coroana trei sferturi, indirect	97655-00‡	Indepartarea coroanei
97625-00‡	Preparare bont pentru coroana, indirect	97656-00‡	Indepartarea puntii sau arcului
97627-00‡	Restaurare preliminara pentru coroana, direct	97658-00‡	Reparatie de coroana, punte sau atela, indirect
97629-00‡	Reconstituire coroana radiculara, indirect	97659-00‡	Reparatie de coroana, punte sau atela, direct
97642-00‡	Punte dentara, direct, per element	97772-00‡	Realizarea bazei acrilice pentru aparat, indirect
97643-00‡	Punte dentara, indirect, per element	97773-00‡	Realizarea bazei metalice pentru aparat, indirect
97644-00‡	Croset semiturnat	97778-00‡	Inlay metalic pentru dinte din proteza
97645-00‡	Mijloace de mentinere de precizie sau magnetice pentru punti		

ADRG D60

Stare maligna a urechii, nasului, gurii si gatului

Diagnostiche principale in tabelul TAB-D60-1

DRG D60A

Stare maligna a urechii, nasului, gurii si gatului cu CC catastrofale sau severe

PCCL >2

DRG D60B

Stare maligna a urechii, nasului, gurii si gatului fara CC catastrofale sau severe

Diagnostiche principale (TAB-D60-1)

C00.0	Tumora maligna buza superioara, marginea libera	C02.3	Tumora maligna doua treimi ale limbii , nespecificata
C00.1	Tumora maligna buza inferioara, marginea libera	C02.4	Tumora maligna amigdala linguala
C00.2	Tumora maligna buza, nespecificata, marginea libera	C02.8	Tumora maligna leziune depasind limba
C00.3	Tumora maligna buza superioara, fata interna	C02.9	Tumora maligna limba , nespecificata
C00.4	Tumora maligna buza inferioara, fata interna	C03.0	Tumora maligna gingia superioara
C00.5	Tumora maligna buza, nespecificata, fata interna	C03.1	Tumora maligna gingia inferioara
C00.6	Tumora maligna comisura buzelor	C03.9	Tumora maligna gingia , nespecificata
C00.8	Tumora maligna leziune, depasind buza	C04.0	Tumora maligna planseul anterior al gurii
C00.9	Tumora maligna buza, nespecificata	C04.1	Tumora maligna planseul lateral al gurii
C01	Tumora maligna a bazei limbii	C04.8	Tumora maligna leziune depasind planseul gurii
C02.0	Tumora maligna fata dorsala a limbii	C04.9	Tumora maligna planseul gurii , nespecificata
C02.1	Tumora maligna partea laterala a limbii	C05.0	Tumora maligna bolta palatului
C02.2	Tumora maligna fata inferioara a limbii	C05.1	Tumora maligna valul palatului

C05.2	Tumora maligna lueta	C12	Tumora maligna a sinusului piriform
C05.8	Tumora maligna leziune depasind palatul	C13.0	Tumora maligna zona retro-cricoidiana
C05.9	Tumora maligna palatul , nespecificata	C13.1	Tumora maligna pliu ary-epiglotic versant hipofaringian
C06.0	Tumora maligna mucoasa obrazilor	C13.2	Tumora maligna peretele posterior al hipofaringelui
C06.1	Tumora maligna vestibulul bucal	C13.8	Tumora maligna leziune depasind hipofaringele
C06.2	Tumora maligna regiunea retromolara	C13.9	Tumora maligna hipofaringe , nespecificata
C06.8	Tumora maligna leziune depasind gura , alte parti si nespecificata	C14.0	Tumora maligna faringe , nespecificata
C06.9	Tumora maligna gura , nespecificata	C14.2	Tumora maligna inelul Waldeyer
C07	Tumora maligna a glandei parotide	C14.8	Tumora maligna leziune depasind buza , cavitatea bucala si faringele
C08.0	Tumora maligna glanda submaxilara	C30.0	Tumora maligna fosele nazale
C08.1	Tumora maligna glanda sublinguala	C30.1	Tumora maligna urechea mijlocie
C08.8	Tumora maligna leziune depasind glandele salivare principale	C31.0	Tumora maligna sinusul maxilar
C08.9	Tumora maligna glanda salivara principala , nespecificata	C31.1	Tumora maligna sinusul etmoidal
C09.0	Tumora maligna fosa amigdaliana	C31.2	Tumora maligna sinusul frontal
C09.1	Tumora maligna stilpul (pilierul) amigdalei (anterior) (posterior)	C31.3	Tumora maligna sinusul sfenoidal
C09.8	Tumora maligna leziune depasind amigdala	C31.8	Tumora maligna leziune depasind sinusurile fetei
C09.9	Tumora maligna amigdala , nespecificata	C31.9	Tumora maligna sinusul fetei , nespecificata
C10.0	Tumora maligna santul glosa-epiglotic	C32.0	Tumora maligna glota
C10.1	Tumora maligna fata anterioara a epiglotei	C32.1	Tumora maligna etajul supraglotic
C10.2	Tumora maligna peretele lateral al orofaringelui	C32.2	Tumora maligna etajul subglotic
C10.3	Tumora maligna peretele posterior al orofaringelui	C32.3	Tumora maligna cartilajul laringian
C10.4	Tumora maligna fenta branhiala	C32.8	Tumora maligna leziune depasind laringele
C10.8	Tumora maligna leziune depasind orofaringele	C32.9	Tumora maligna laringe , nespecificata
C10.9	Tumora maligna orofaringe , nespecificata	C39.0	Tumora maligna caile respiratorii superioare , localizari neprecizate
C11.0	Tumora maligna peretele superior al rinofaringelui	C46.2	Sarcomul Kaposi al palatului
C11.1	Tumora maligna peretele posterior al rinofaringelui	C76.0	Tumora maligna cap, fata, gat
C11.2	Tumora maligna peretele lateral al rinofaringelui	D00.0	Carcinom in situ buza, cavitate bucala si faringe
C11.3	Tumora maligna peretele anterior al rinofaringelui	D02.0	Carcinom in situ laringe
C11.8	Tumora maligna leziune depasind rinofaringele	D37.0	Tumora buza, cavitate bucala si faringe cu evolutie imprezibila si necunoscuta
C11.9	Tumora maligna rinofaringe , nespecificata	D38.0	Tumora laringelui cu evolutie imprezibila si necunoscuta

ADRG D61 Dezechilibru

Diagnostiche principale in tabelul TAB-D61-1

DRG D61Z Dezechilibru

Diagnostiche principale (TAB-D61-1)

H81.0	Boala Ménière	H81.9	Afectiunea functiei vestibulare, nespecificata
H81.1	Vertij paroxistic benign	H83.0	Labirintita
H81.2	Neuronita vestibulara	H83.1	Fistula labirintica
H81.3	Alte vertijuri periferice	H83.2	Disfunctia labirintica
H81.4	Vertijul de origine centrala	R42	Ameteala si vertij
H81.8	Alte afectiuni ale functiei vestibulare	T75.3	Rau de miscare

ADRG D62 Epistaxis

Diagnostiche principale in tabelul TAB-D62-1

DRG D62Z Epistaxis

Diagnostiche principale (TAB-D62-1)

R04.0	Epistaxis
-------	-----------

ADRG D63 Otita medie si infectie a cailor respiratorii superioare

Diagnostiche principale in tabelul TAB-D63-1

DRG D63A Otita medie si infectie a cailor respiratorii superioare cu CC

PCCL >1

DRG D63B Otita medie si infectie a cailor respiratorii superioare fara CC

Diagnostiche principale (TAB-D63-1)

A54.5	Faringita gonococica	H65.1	Alte otite medii acute nesupurative
A56.4	Infectia faringelui cu Chlamydia	H65.2	Otita medie seroasa cronica
A69.0	Stomatita ulcero-necrotica	H65.3	Otita medie mucoida cronica
A69.1	Alte infectii Vincent	H65.4	Alte otite medii cronice nesupurative
B05.3	Rujeola complicata cu otita medie	H65.9	Otita medie nesupurata, nespecificata
B08.5	Faringita veziculara prin enterovirus	H66.0	Otita medie acuta supurativa
H65.0	Otita medie seroasa acuta	H66.1	Otita medie cronica tubo-timpanica supurata

CMD 03 boli si tulburari ale urechii, nasului, gurii si gatlejului: definitii DRG

H66.2	Otita medie cronica atticoantrala supurata	J06.9	Infectii acute ale cailor respiratorii superioare, nespecificate
H66.3	Alte otite medii cronice supurate	J10.1	Gripa cu alte manifestari respiratorii, virus gripal identificat
H66.4	Otita medie supurata, nespecificata	J11.1	Gripa cu alte manifestari respiratorii, virus neidentificat
H66.9	Otita medie, nespecificata	J30.0	Rinita vasomotorie
H67.0	Otita medie in boli bacteriene clasificate altundeva	J30.1	Rinita alergica datorita polenului
H67.1	Otita medie in boli virale, clasificate altundeva	J30.2	Alte rinite alergice sezoniere
H67.8	Otita medie in alte boli clasificate altundeva	J30.3	Alte rinite alergice
H68.0	Salpingita trompei Eustache	J30.4	Rinita alergica, nespecificata
H70.0	Mastoidita acuta	J31.0	Rinita cronica
H70.1	Mastoidita cronica	J31.1	Rino-faringita cronica
H70.2	Apexita [petrosita]	J31.2	Faringita cronica
H70.9	Mastoidita, nespecificata	J32.0	Sinuzita maxilara cronica
H73.0	Miringita acuta	J32.1	Sinuzita frontala cronica
H73.1	Miringita cronica	J32.2	Sinuzita etmoidala cronica
J00	Rino-faringita acuta [guturaiul comun]	J32.3	Sinuzita sfenoidala cronica
J01.0	Sinuzita maxilara acuta	J32.4	Pansinuzita cronica
J01.1	Sinuzita frontala acuta	J32.8	Alte sinuzite cronice
J01.2	Sinuzita etmoidala acuta	J32.9	Sinuzita cronica, nespecificata
J01.3	Sinuzita sfenoidala acuta	J35.0	Amigdalita cronica
J01.4	Pansinuzita acuta	J36	Angina flegmonoasa
J01.8	Alte sinuzite acute	J37.0	Laringita cronica
J01.9	Sinuzita acuta, nespecificata	J37.1	Laringo-traheita cronica
J02.0	Faringita streptococica	J39.0	Abces parafaringian si retrofaringian
J02.8	Faringita acuta datorita altor organisme specificate	J39.3	Reactia de hipersensibilitate a cailor respiratorii superioare, localizare nespecificata
J02.9	Faringita acuta, nespecificata	J39.8	Alte boli ale cailor respiratorii superioare specificate
J03.0	Amigdalita streptococica	J39.9	Boala a cailor respiratorii superioare, nespecificate
J03.8	Amigdalita acuta datorita altor microorganisme specificate	T70.0	Traumatism baric al urechii
J03.9	Amigdalita acuta, nespecificata	T70.1	Traumatism baric al sinusurilor
J04.0	Laringita acuta		
J06.0	Laringofaringita acuta		
J06.8	Alte infectii acute ale cailor respiratorii superioare cu localizari multiple		

ADRГ D64 Laringotraheita si epiglotita

Diagnostiche principale in tabelul TAB-D64-1

DRG D64Z Laringotraheita si epiglotita

Diagnostiche principale (TAB-D62-1)

J04.2	Laringotraheita acuta	J05.1	Epiglotita acuta
J05.0	Laringita obstructiva acuta [crup]		

ADRГ D65 Traumatism si diformitate nazale

Diagnostiche principale in tabelul TAB-D65-1

DRG D65Z Traumatism si diformitate nazale

Diagnostiche principale (TAB-D65-1)

J34.2	Sept nazal deviat	S01.22	Plaga deschisa a nasului (nari)
M95.0	Diformitate dobandita a nasului	S02.2	Fractura a oaselor nasale
S01.20	Plaga deschisa a nasului, parte nespecificata	T17.0	Corp strain in sinusul nasal
S01.21	Plaga deschisa a nasului, pielea externa	T17.1	Corp strain in nara

ADRГ D66 Alte diagnostiche privind urechea, nasul, gura si gatul

Diagnostiche principale in tabelul TAB-D66-1

DRG D66A Alte diagnostiche privind urechea, nasul, gura si gatul cu CC

PCCL >1

DRG D66B Alte diagnostiche privind urechea, nasul, gura si gatul fara CC

Diagnostiche principale (TAB-D66-1)

A18.6	Tuberculoza urechii	D10.7	Tumora benigna hipofaringele
A36.0	Difteria faringiana	D10.9	Tumora benigna faringe, nespecificata
A36.1	Difteria nazo-faringiana	D11.0	Tumora benigna glanda parotida
A36.2	Difteria laringiana	D11.7	Tumora benigna alte glande salivare principale
A66.5	Gangosa	D11.9	Tumora benigna glanda salivara principala, nespecificata
D10.4	Tumora benigna amigdala	D14.0	Tumora benigna urechea mijlocie, fosele nazale si sinusul fetei
D10.5	Tumora benigna alte localizari ale orofaringelui	D14.1	Tumora benigna laringele
D10.6	Tumora benigna rinofaringe		

D18.05	Hemangiom, structuri ale urechii, nasului, gurii si gatlejului	H72.9	Perforatia membranei timpanului, nespecificata
H60.0	Abces al urechii externe	H73.8	Alte afectiuni specificate ale membranei timpanului
H60.1	Celulita flegmonoasa a urechii externe	H73.9	Afectiuni ale membranei timpanului, nespecificate
H60.2	Otita externa maligna	H74.0	Scleroza timpanului
H60.3	Alte otite externe infectioase	H74.1	Boala urechii medii adezive
H60.4	Colesteatomul urechii externe	H74.2	Disociatia si dislocarea oscioarelor urechii
H60.5	Otita externa acuta, neinfectioasa	H74.3	Alte anomalitati dobindite ale oscioarelor urechii
H60.8	Alte otite externe	H74.4	Polip al urechii medii
H60.9	Otita externa, nespecificata	H74.8	Alte afectiuni specificate ale urechii medii si apofizei mastoide
H61.0	Perichondrita urechii externe	H74.9	Afectiunea urechii medii si a apofizei mastoide, nespecificata
H61.1	Afectiuni neinfectioase ale pavilionului urechii	H75.0	Mastoidita in boli infectioase si parazitare clasificate altundeva
H61.2	Dop de cerumen	H75.8	Alte afectiuni specificate ale urechii medii si apofizei mastoide in boli clasificate altundeva
H61.3	Stenoza dobandita a conductului auditiv extern	H80.0	Otoscleroza neobliteranta, interesind fereastră ovala
H61.8	Alte afectiuni specificate ale urechii externe	H80.1	Otoscleroza obliteranta, interesind fereastră ovala
H61.9	Afectiuni ale urechii externe, nespecificate	H80.2	Otoscleroza cohleara
H62.0	Otita externa in bolile bacteriene clasificate altundeva	H80.8	Alte otoscleroze
H62.1	Otita externa in bolile virale clasificate altundeva	H80.9	Otoscleroza, nespecificata
H62.2	Otita externa in micoze	H83.1	Fistula labirintica
H62.3	Otita externa in alte boli infectioase si parazitare clasificate altundeva	H83.3	Consecintele zgomotului asupra urechii interne
H62.4	Otita externa in alte boli clasificate altundeva	H83.8	Alte afectiuni specificate ale urechii interne
H62.8	Alte afectiuni ale urechii externe in boli clasificate altundeva	H83.9	Boala urechii interne, nespecificata
H68.1	Obstructia trompei Eustache	H90.0	Surditate bilaterala de transmisie
H69.0	Distensiunea trompei Eustache	H90.1	Surditate unilaterala de transmisie, fara alterarea auditiiei celeilalte urechi
H69.8	Alte afectiuni specificate ale trompei Eustache	H90.2	Surditate de transmisie, nespecificata
H69.9	Afectiunea trompei Eustache, nespecificata	H90.3	Surditate neurosensoriala bilaterala
H70.8	Alte mastoidite si afectiuni inrudite	H90.4	Surditate neurosensoriala unilaterala fara alterarea auditiiei celeilalte urechi
H71	Colesteatomul urechii medii	H90.5	Surditate neurosensoriala, nespecificata
H72.0	Perforatia centrala a membranei timpanului	H90.6	Surditate bilaterala mixta de transmisie si neurosensoriala
H72.1	Perforatia attica a membranei timpanului		
H72.2	Alte perforatii marginale ale membranei timpanului		
H72.8	Alte perforatii ale membranei timpanului		

H90.7	Surditate unilaterala mixta de transmisie si neurosensoriala fara alterarea auditiiei celeilalte urechi	J34.8	Alte boli specificate ale nasului si sinusului nazal
H90.8	Surditate mixta de transmisie si neurosensoriala, nespecificata	J35.1	Hipertrofia amigdalelor
H91.0	Pierderea auzului prin ototoxicitate	J35.2	Hipertrofia adenoizilor
H91.1	Presbiacuzia	J35.3	Hipertrofia amigdalelor cu hipertrofia adenoizilor
H91.2	Pierderea idiopatica subita a auzului	J35.8	Alte boli cronice ale amigdalelor si adenoizilor
H91.3	Surdo-mutitate, neclasificata altundeva	J35.9	Boala cronica a amigdalelor si a adenoizilor, nespecificata
H91.8	Alte pierderi specificate ale auzului	J38.00	Paralizia corzilor vocale si a laringelui, nespecificata
H91.9	Pierderea auzului, nespecificata	J38.01	Paralizia corzilor vocale si a laringelui, unilaterala, partiala
H92.0	Otalgia	J38.02	Paralizia corzilor vocale si a laringelui, unilaterala, complexa
H92.1	Otoreea	J38.03	Paralizia corzilor vocale si a laringelui, bilaterala, partiala
H92.2	Otoragia	J38.1	Polipul corzilor vocale si al laringelui
H93.0	Afectiuni vasculare si degenerative ale urechii	J38.2	Nodulii corzilor vocale
H93.1	Acuphene (tinnitus)	J38.3	Alte boli ale corzilor vocale
H93.2	Alte perceptii de auz anormale	J38.4	Edem al laringelui
H93.3	Afectiunile nervului auditiv	J38.5	Spasm laringian
H93.8	Alte afectiuni specificate ale urechii	J38.6	Stenoza laringelui
H93.9	Afectiunea urechii, nespecificata	J38.7	Alte boli ale laringelui
H94.0	Nevrita acustica in boli infectioase si parazitare clasificate altundeva	J39.1	Alte abcese faringiene
H94.8	Alte afectiuni specificate ale urechii in boli clasificate altundeva	J39.2	Alte boli ale faringelui
H95.0	Colesteatom recidivant dupa mastoidectomie	K11.0	Atrofia gladelor salivare
H95.1	Alte afectiuni survenind dupa mastoidectomie	K11.1	Hipertrofia gladelor salivare
H95.8	Alte afectiuni postprocedurale la nivelul urechii si apofizei mastoide	K11.2	Sialoadenita
H95.9	Afectiuni postprocedurale la nivelul urechii si apofizei mastoide, nespecificate	K11.3	Abcesul glandelor salivare
J33.0	Polipul foselor nazale	K11.4	Fistula glandelor salivare
J33.1	Degenerescenta polipoida a sinusului	K11.5	Sialolitiza
J33.8	Alti polipi ai sinusului	K11.6	Mucocelul glandelor salivare
J33.9	Polip nazal, nespecificat	K11.7	Tulburarile secretiei salivare
J34.0	Abces, furuncul si antraxul nasului	K11.8	Alte boli ale glandelor salivare
J34.1	Chist si mucocel al nasului si sinusului nazal	K11.9	Boala glandelor salivare, nespecificata
J34.3	Hipertrofia cornetelor nazale	M95.1	Urechi in "floare de varza"

Q16.0	Absenta congenitala a pavilionului urechii		nespecificata
Q16.1	Absenta, atrezia sau strictura conductului auditiv (extern)	Q32.0	Traheomalacia congenitala
Q16.2	Absenta trompei Eustache	Q32.1	Alte malformatii congenitale ale traheei
Q16.3	Malformatia congenitala a oscioarelor urechii	Q32.2	Bronhomalacia congenitala
Q16.4	Alte malformatii congenitale ale urechii medii	Q32.3	Stenoza congenitala a bronhiilor
Q16.5	Malformatia congenitala a urechii interne	Q32.4	Alte malformatii congenitale ale bronhiilor
Q16.9	Malformatia congenitala a urechii cauzand alterarea auzului, nespecificata	Q38.7	Punga faringiana
Q17.0	Pavilion supranumerar	Q38.8	Alte malformatii congenitale ale faringelui
Q17.1	Macrotia	R04.1	Hemoragie provenita din gat
Q17.2	Microtia	R06.5	Respiratie pe gura
Q17.3	Alte diformitati ale urechii	R06.7	Stranut
Q17.4	Anomalia de pozitie a urechii	R07.0	Durere in faringo-laringeana
Q17.5	Ureche proeminenta	R19.6	Halena fetida
Q17.8	Alte malformatii congenitale specificate ale urechii	R49.0	Disfonie
Q17.9	Malformatia congenitala a urechii, nespecificata	R49.1	Afonie
Q18.0	Sinus, fistula si chist al fisurii branhiale	R49.2	Hipernazalitate si hiponazalitate
Q18.1	Sinus si chist preauricular	R49.8	Tulburarile vocii, alte si neprecizate
Q18.2	Alte malformatii ale fisurii branhiale	R68.2	Gura uscata, nespecificata
Q18.8	Alte malformatii congenitale specificate ale fetei si gatului	S01.23	Plaga deschisa a septului nasal
Q30.0	Atrezia choanelor	S01.29	Plaga deschisa a altor parti multiple ale nasului
Q30.1	Agenezia si hipoplazia nasului	S01.30	Plaga deschisa a urechii externe, parte nespecificata
Q30.2	Nas fisurat, crestet sau deschis	S01.31	Plaga deschisa a auriculului
Q30.3	Sept nasal perforat congenital	S01.33	Plaga deschisa a tragusului
Q30.8	Alte malformatii congenitale ale nasului	S01.34	Plaga deschisa a meatului auditiv extern
Q30.9	Malformatia congenitala a nasului, nespecificata	S01.35	Plaga deschisa a trompei Eustache
Q31.0	Pterigionul laringelui	S01.36	Plaga deschisa a oscioarelor
Q31.1	Stenoza congenitala subglotica	S01.37	Plaga deschisa a timpanului
Q31.2	Hipoplazia laringelui	S01.38	Plaga deschisa a urechii interne
Q31.3	Laringocel	S01.39	Plaga deschisa a altor si parti multiple ale urechii si structurilor auditive
Q31.5	Laringo-malacia congenitala	S04.6	Leziune a nervului auditiv
Q31.8	Alte malformatii congenitale ale laringelui	S08.1	Amputatie traumatica a urechii
Q31.9	Malformatia congenitala a laringelui,	S09.2	Ruptura traumatica a timpanului
		S11.01	Plaga deschisa a laringelui

S11.21	Plaga deschisa a faringelui	T17.2	Corp strain in faringe
S11.22	Plaga deschisa a esofagului cervical	T17.3	Corp strain in laringe
S12.8	Fractura a altor parti ale gatului	T28.0	Arsura a gurii si faringelui
T16	Corp strain in ureche		

ADRG D67 Tulburari orale si dentare cu exceptia extractiilor si reconstituirilor

Diagnostiche principale in tabelul TAB-D67-1

DRG D67A Tulburari orale si dentare cu exceptia extractiilor si reconstituirilor

Nu pacient de zi

DRG D67B Tulburari orale si dentare cu exceptia extractiilor si reconstituirilor, de zi

Diagnostiche principale (TAB-D67-1)

B00.2	Gingivo-stomatita si faringo-amigdalita cu virusul herpetic	K00.7	Sindromul de eruptie dentara
B37.0	Stomatita prin Candida	K00.8	Alte tulburari de odontogeneza
D10.0	Tumora benigna buza	K00.9	Tulburari de odontogeneza, nespecificate
D10.1	Tumora benigna limba	K01.0	Dinti inclusi
D10.2	Tumora benigna planseul gurii	K01.1	Dinti inclavati
D10.3	Tumora benigna alte localizari ale gurii si neprecizate	K02.0	Caria limitata la smalt
D16.5	Tumora benigna maxilarul inferior	K02.1	Caria dentinei
E10.63	Diabet mellitus tip 1 cu complicatii periodontale specificate	K02.2	Caria cimentului
E11.63	Diabet mellitus tip 2 cu complicatii periodontale specificate	K02.3	Caria dentara stabilizata
E13.63	Alte forme specificate de diabet mellitus cu complicatii periodontale specificate	K02.4	Odontocrazia
E14.63	Diabet mellitus nespecificat cu complicatii periodontale specificate	K02.8	Alte carii dentare
K00.0	Anodontia	K02.9	Carie dentara, nespecificata
K00.1	Dinti supranumerari	K03.0	Frecarea excesiva a dintilor
K00.2	Anomalii de volum si de forma ale dintilor	K03.1	Abraziunea dintilor
K00.3	Dinti patati	K03.2	Eroziunea dintilor
K00.4	Tulburari de formare a dintilor	K03.3	Rezorbtiia patologica a dintilor
K00.5	Anomalii ereditare ale structurii dentare, neclasificate altundeva	K03.4	Hipercimentoza
K00.6	Tulburari de eruptie dentara	K03.5	Anchiloza dentara
		K03.6	Depozite [acumulare] pe dinti
		K03.7	Modificari ale culorii tesutului dentar dur dupa eruptie
		K03.8	Alte boli specificate ale tesutului dentar dur

K03.9	Boala tesutului dentar dur, nespecificata	K07.9	Anomalia dento-faciala, nespecificata
K04.0	Pulpita	K08.0	Exfoliatia dentara datorita unor cauze sistemice
K04.1	Necroza pulpara	K08.1	Pierdere de dinti consecutiva accidentelor, extractiei sau afectiunii periodontale locale
K04.2	Degenerescenta pulpara	K08.2	Atrofia crestei alveolare edentate
K04.3	Formatiune anormala de tesut dentar dur in pulpa	K08.3	Radacina dentara restanta
K04.4	Periodontita apicala acuta de origine pulpara	K08.81	Fractura patologica a dintelui
K04.5	Periodontita apicala cronica	K08.88	Alte afectiuni specificate ale dintilor si paradontiului
K04.6	Abces periapical cu fistula	K08.9	Afectiunea interesand dintii si parodontiul, nespecificata
K04.7	Abces periapical fara fistula	K09.0	Chist dentar legat de dezvoltare (odontogeneza)
K04.8	Chist radicular	K09.1	Chist al regiunii bucale nelegat de dezvoltarea dentara
K04.9	Alte boli ale pulpei si tesuturilor periapicale si nespecificate	K09.2	Alte chisturi ale mandibulei
K05.0	Gingivita acuta	K09.8	Alte chisturi ale regiunii bucale, neclasificate altundeva
K05.1	Gingivita cronica	K09.9	Chist al regiunii bucale, nespecificat
K05.2	Periodontita acuta	K10.0	Boli legate de dezvoltarea maxilarelor
K05.3	Periodontita cronica	K10.1	Granulom cu celule gigante, central
K05.4	Parodontoza	K10.2	Afectiuni inflamatorii ale maxilarelor
K05.5	Alte boli periodontale	K10.3	Alveolita maxilarelor
K05.6	Boala periodontala, nespecificata	K10.8	Alte boli specificate ale maxilarelor
K06.0	Rectratia gingivala	K10.9	Boala maxilarelor, nespecificata
K06.1	Hiperplazia gingivala	K12.0	Afte bucale recidivante
K06.2	Leziuni gingivale si ale crestei alveolare edentale asociate cu un traumatism	K12.1	Alte forme de stomatite
K06.8	Alte afectiuni specifice ale gingiei si ale crestei alveolare edentate	K12.2	Flegmonul si abcesul gurii
K06.9	Afectiunea gingiei si a crestei alveolare edentate, nespecificata	K13.0	Bolile buzelor
K07.0	Anomalii majore ale dimensiunii maxilarului	K13.1	Muscarea partii mucoase a obrazului si buzei
K07.1	Anomalii de raport intre maxilare si baza craniului	K13.2	Leucoplazia si alte anomalii ale epiteliului bucal, inclusiv limba
K07.2	Anomalii de raport intre arcadele dentare	K13.3	Leucoplazia piloasa
K07.3	Anomalii pozitionale ale dintilor	K13.4	Granulomul si leziunile pseudo-granuloase ale mucoasei bucale
K07.4	Malocluzia, nespecificata	K13.5	Fibroza submucoasa a gurii
K07.5	Anomalii functionale dento-faciale	K13.6	Hiperplazia inflamatorie a mucoasei bucale
K07.6	Afectiunea articulatiei temporo-mandibulare	K13.7	Alte leziuni ale mucoasei bucale si nespecificate
K07.8	Alte anomalii dento-faciale		

K14.0	Glosita	Q38.1	Anchiloglosia
K14.1	Limba geografica	Q38.2	Macroglosia
K14.2	Glosita romboida mediana	Q38.3	Alte malformatii congenitale ale limbii
K14.3	Hipertrofia papilelor linguale	Q38.4	Malformatii congenitale ale glandelor si canalelor salivare
K14.4	Atrofia papilelor limbii	Q38.5	Malformatii congenitale ale palatului, neclasificate altundeva
K14.5	Limba plicaturata	Q38.6	Alte malformatii congenitale ale gurii
K14.6	Glosodinia	S01.42	Plaga deschisa a regiunii maxilarului
K14.8	Alte boli ale limbii	S01.43	Plaga deschisa a regiunii mandibulare
K14.9	Boala limbii, nespecificata	S01.50	Plaga deschisa a gurii, parte nespecificata
Q18.4	Macrostomia	S01.51	Plaga deschisa a buzii
Q18.5	Microstomia	S01.52	Plaga deschisa a mucoasei bucale
Q18.6	Macrocheilia	S01.53	Plaga deschisa a gingiei (proces alveolar)
Q18.7	Microcheilia	S01.54	Plaga deschisa a limbii si planseului gurii
Q35.1	Fisura boltii palatului	S01.55	Plaga deschisa a palatului
Q35.3	Fisura partii moi a palatului	S01.59	Plaga deschisa a altor parti multiple ale buzii si cavitatii bucale
Q35.5	Fisura boltii si partii moi a palatului	S02.4	Fractura a osului malar si a oaselor maxilarului
Q35.7	Fisura luetei	S02.5	Fractura a dintelui
Q35.9	Fisura palatului, nespecificata	S02.60	Fractura a mandibulei, parte nespecificata
Q36.0	Fisura labiala bilaterala	S02.61	Fractura a procesului condilian
Q36.1	Fisura labiala mediana	S02.62	Fractura a subcondiliana
Q36.9	Fisura labiala unilaterala	S02.63	Fractura a procesului coronoid
Q37.0	Fisura boltii palatului cu fisura labiala bilaterala	S02.64	Fractura de ramus, nespecificata
Q37.1	Fisura boltii palatului cu fisura labiala unilaterala	S02.65	Fractura a unghiului maxilarului
Q37.2	Fisura partii moi a palatului cu fisura labiala bilaterala	S02.66	Fractura a simfizei corpului mandibulei
Q37.3	Fisura partii moi a palatului cu fisura labiala unilaterala	S02.67	Fractura a marginii alveolare a corpului mandibulei
Q37.4	Fisura boltii si a partii moi a palatului cu fisura labiala bilaterala	S02.68	Fractura a corpului mandibulei, alte parti nespecificate
Q37.5	Fisura boltii si a partii moi a palatului cu fisura labiala unilaterala	S02.69	Fractura a mandibulei, localizari multiple
Q37.8	Fisura palatului nespecificata cu fisura labiala bilaterala	S03.0	Luxatie a maxilarului
Q37.9	Fisura palatului nespecificata cu fisura labiala unilaterala	S03.4	Entorsa si intindere a maxilarului
Q38.0	Malformatii congenitale ale buzelor, neclasificate altundeva	T18.0	Corp strain in gura

ADRG-uri 901, 902, 903

Proceduri neinrudite in sala de operatie

Proceduri neinrudite in sala de operatie

DRG-uri 901Z, 902Z, 903Z

Pentru detalii privind proceduri neinrudite in sala de operatie, vezi sectiunea Functii de la sfarsitul volumului II.

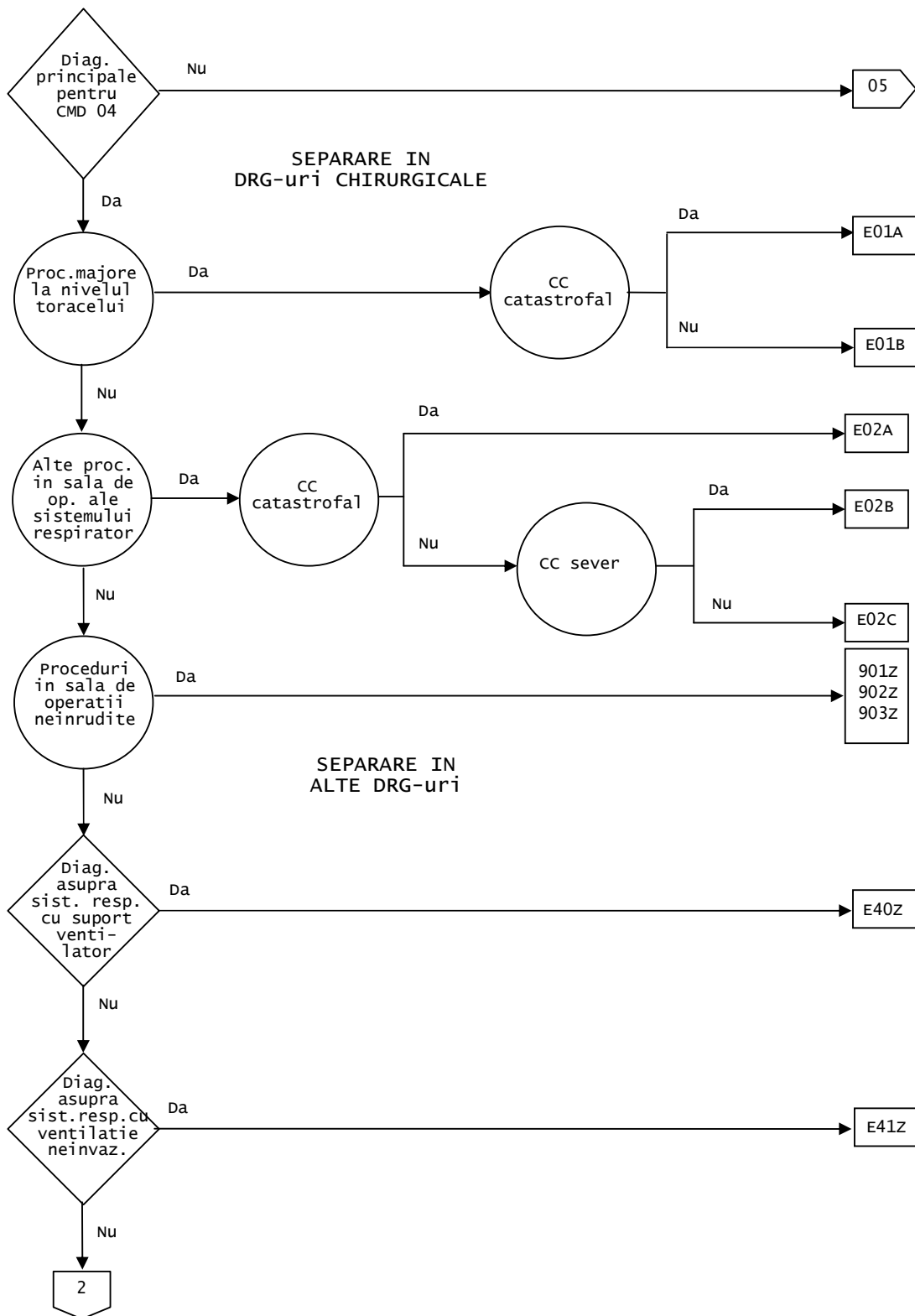

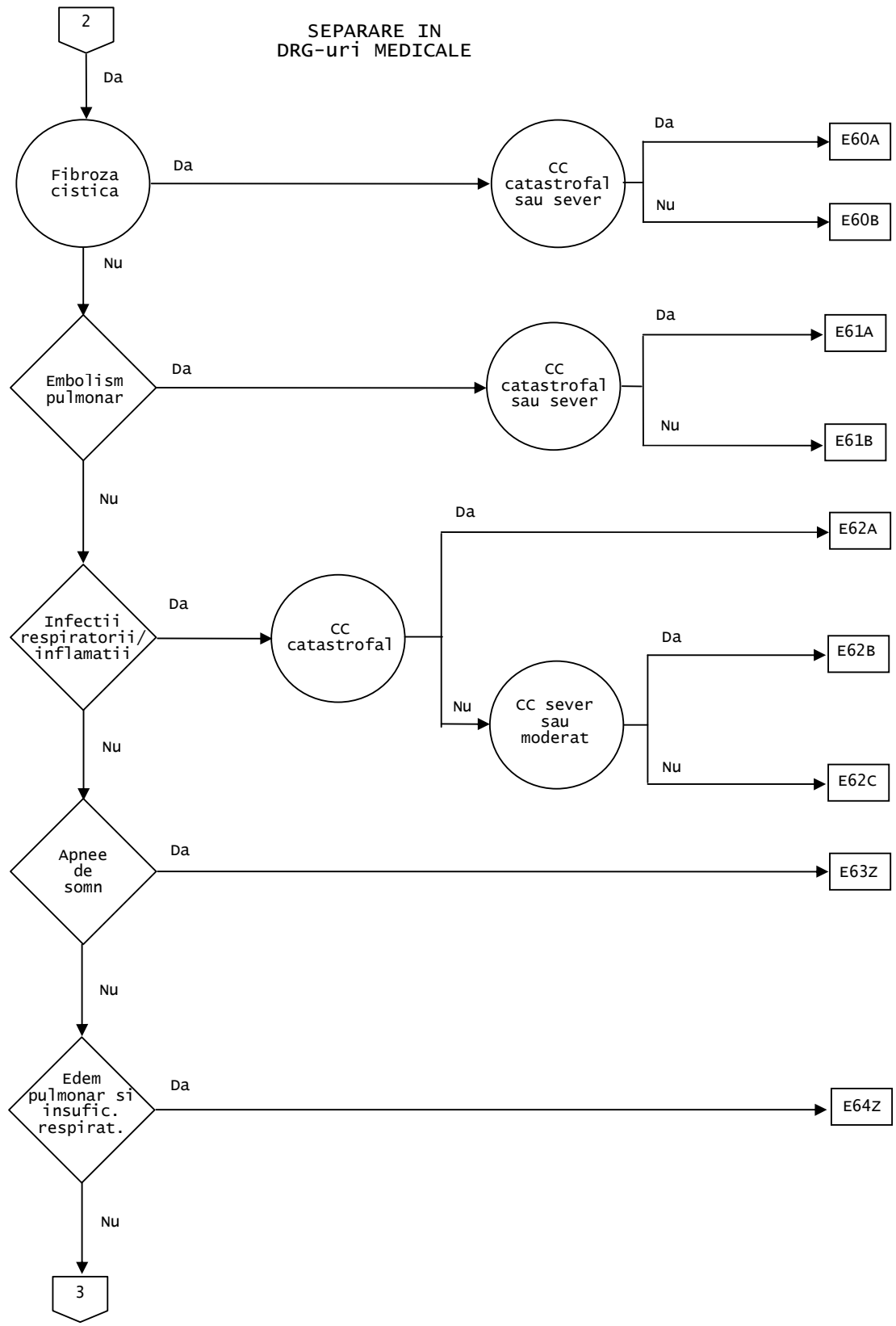

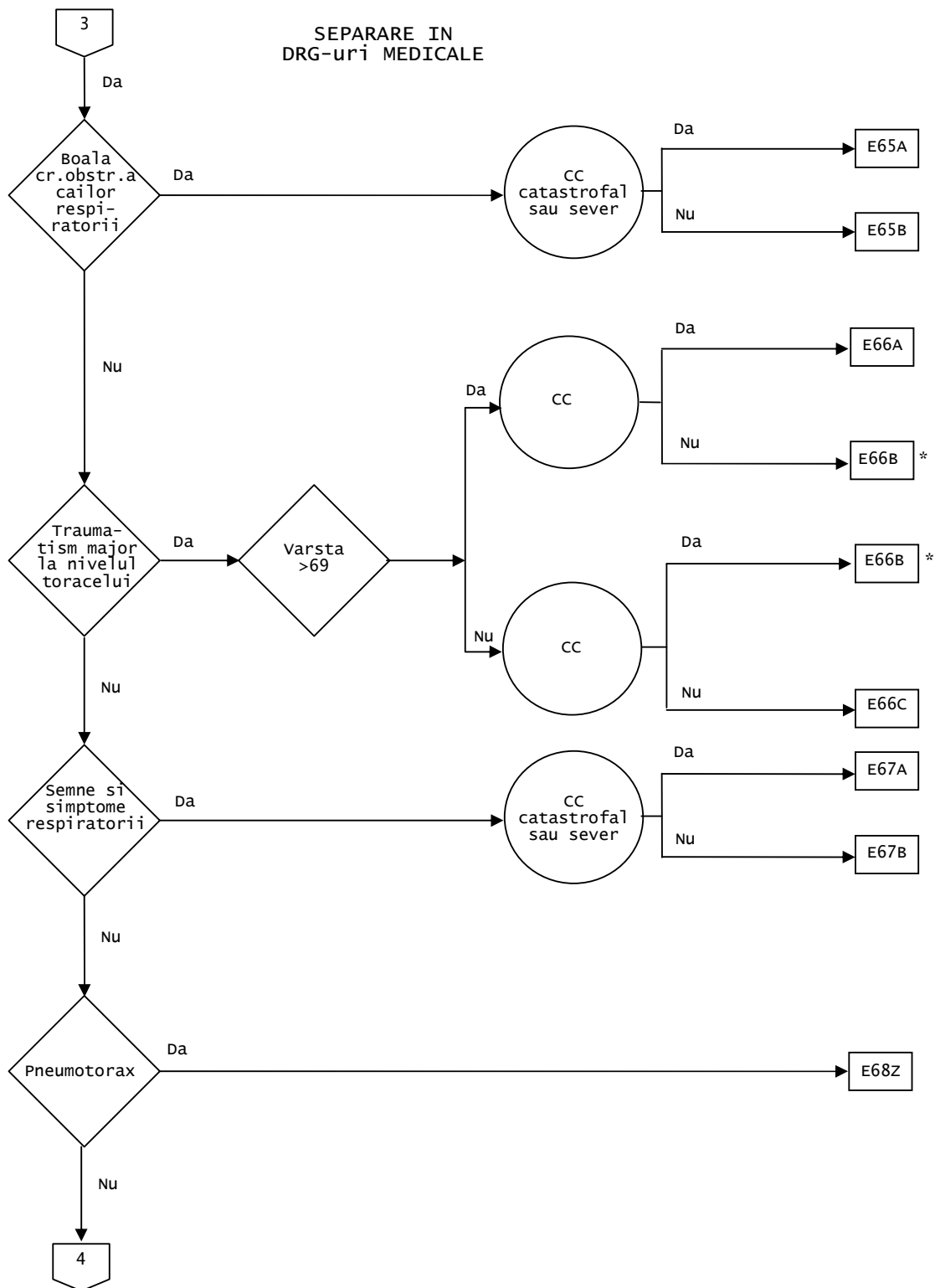

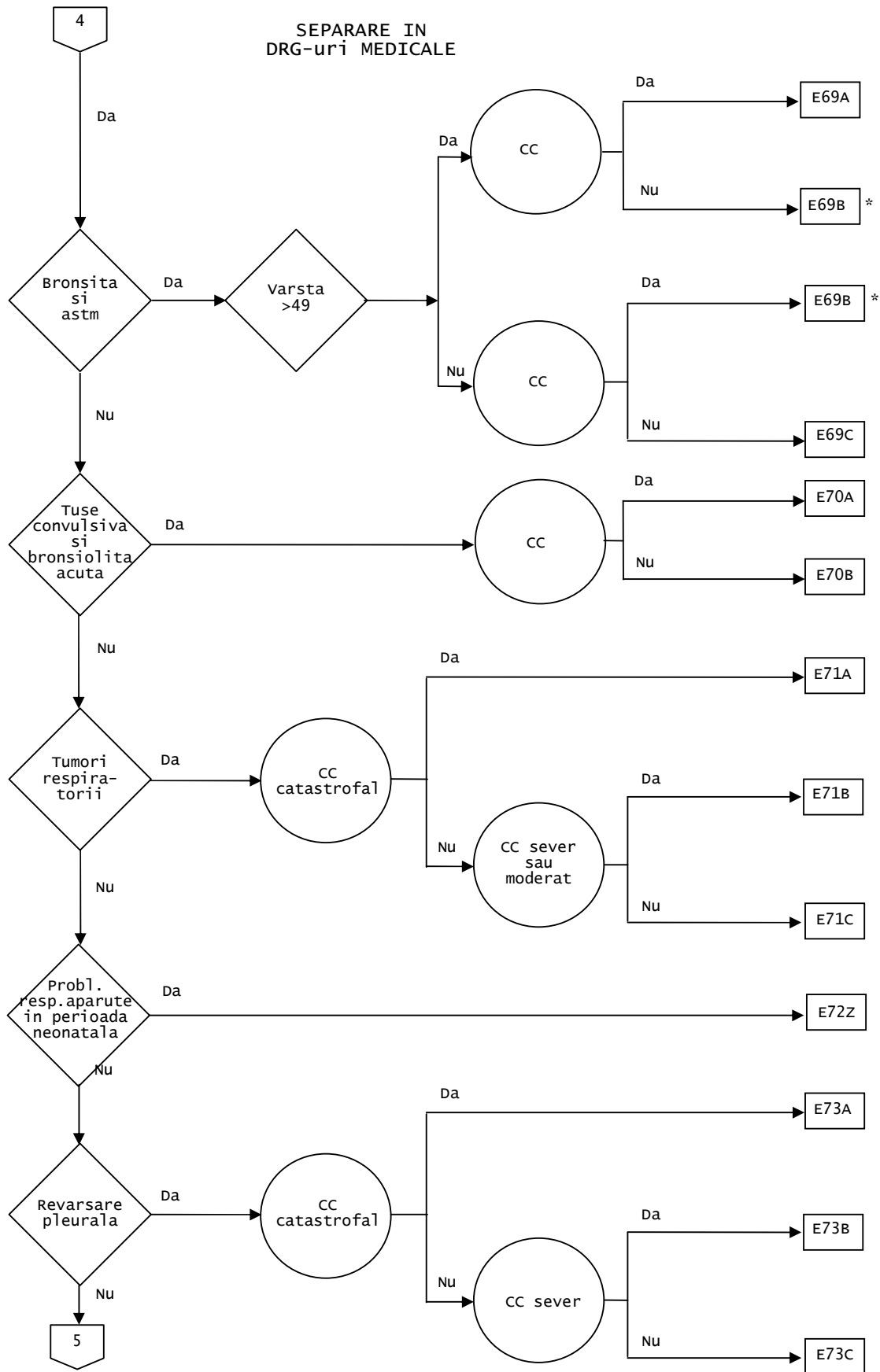

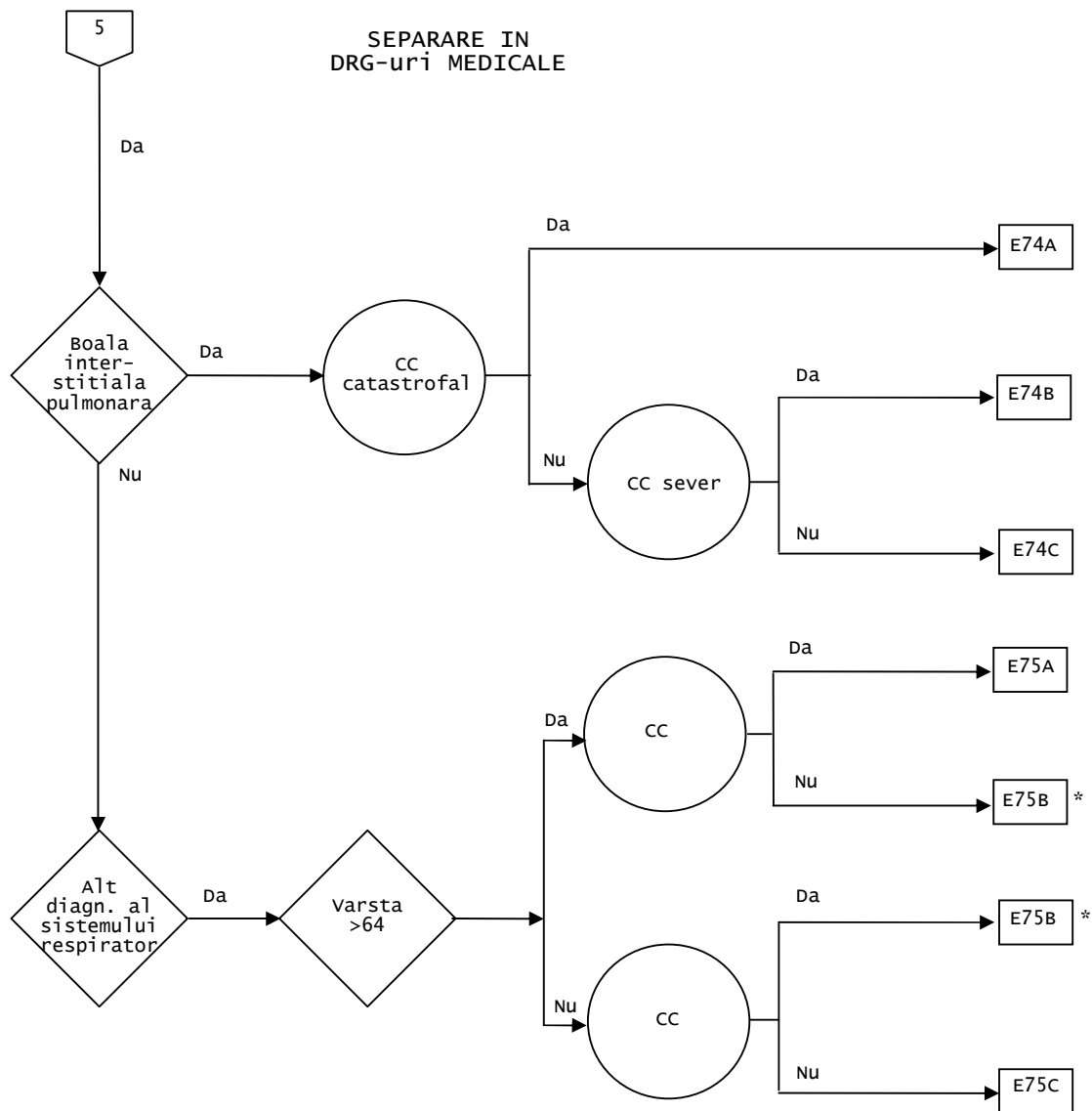

Diagnostiche principale cuprinse in CMD 04 (TAB-M04-0)

A06.5	Abcesul amibian al plamanului	A20.2	Pesta pulmonara
A15.0	Tuberculoza pulmonara, confirmata prin examen microscopic al sputei, cu sau fara culturi	A21.2	Tularemia pulmonara
A15.1	Tuberculoza pulmonara, confirmata numai prin culturi	A22.1	Antrax pulmonar
A15.2	Tuberculoza pulmonara, cu confirmare histologica	A31.0	Infectia pulmonara cu Mycobacterium
A15.3	Tuberculoza pulmonara, confirmata prin metode nespecificate	A37.0	Tusea convulsiva cu Bordetella pertussis
A15.4	Tuberculoza ganglionilor limfatici intratoracici, cu confirmare bacteriologica si histologica	A37.1	Tusea convulsiva cu Bordetella parapertussis
A15.5	Tuberculoza laringelui, traheii si bronhiilor, cu confirmare bacteriologica si histologica	A37.8	Tusea convulsiva datorata altor specii de Bordetella
A15.6	Pleurezia tuberculoasa, cu confirmare bacteriologica si histologica	A37.9	Tusea convulsiva, nespecificata
A15.7	Primo-infectia tuberculoasa a cailor respiratorii, cu confirmare bacteriologica si histologica	A42.0	Actinomicoza pulmonara
A15.8	Alte forme de tuberculoza a cailor respiratorii, cu confirmare bacteriologica si histologica	A43.0	Nocardioza pulmonara
A15.9	Tuberculoza cailor respiratorii, nespecificata, cu confirmare bacteriologica si histologica	A48.1	Boala legionarilor
A16.0	Tuberculoza pulmonara, cu investigatii bacteriologice sau histologice negative	A48.2	Boala legionarilor fara semne pulmonare [febra Pontiac]
A16.1	Tuberculoza pulmonara, fara investigatii bacteriologice sau histologice	B01.2	Pneumonia varicealoasa
A16.2	Tuberculoza pulmonara, fara mentiunea de confirmare bacteriologica sau histologica	B05.2	Rujeola complicata cu pneumonie
A16.3	Tuberculoza ganglionilor limfatici intratoracici, fara mentiunea de confirmare bacteriologica sau histologica	B33.0	Mialgia epidemica
A16.4	Tuberculoza laringelui, traheii si bronhiilor, fara mentiunea de confirmare bacteriologica sau histologica	B37.1	Candidiaza pulmonara
A16.5	Pleurezia tuberculoasa fara mentiunea de confirmare bacteriologica sau histologica	B38.0	Coccidioidomicoza pulmonara acuta
A16.7	Primo-infectia tuberculoasa a cailor respiratorii, fara mentiunea de confirmare bacteriologica sau histologica	B39.0	Histoplasmoza pulmonara acuta prin Histoplasma capsulatum
A16.8	Alte forme de tuberculoza ale cailor respiratorii fara mentiunea de confirmare bacteriologica sau histologica	B39.1	Histoplasmoza pulmonara cronica prin Histoplasma capsulatum
A16.9	Tuberculoza cailor respiratorii, nespecificata, fara mentiunea confirmarii bacteriologice sau histologice	B39.2	Histoplasmoza pulmonara prin Histoplasma capsulatum, nespecificata
		B58.3	Toxoplasma pulmonara
		B59	Pneumocystoza
		B66.4	Paragonimoza
		B67.1	Infectia pulmonara cu Echinococcus granulosus
		B90.9	Sechelele tuberculozei respiratorii si nespecificate
		C33	Tumora maligna a traheei
		C34.0	Tumora maligna trunchiul bronhial
		C34.1	Tumora maligna lobul superior , bronhii si pulmon
		C34.2	Tumora maligna lobul mijlociu, bronhii si pulmon

C34.3	Tumora maligna lobul inferior , bronhii si pulmon	D19.0	Tumora benigna tesut mesotelial al pleurei
C34.8	Tumora maligna leziune depasind bronhiile si pulmonul	D38.1	Tumora traheii, bronhiilor si pulmonului cu evolutie imprezibila si necunoscuta
C34.9	Tumora maligna bronhii si pulmon , nespecificata	D38.2	Tumora pleurei cu evolutie imprezibila si necunoscuta
C38.1	Tumora maligna mediastin anterior	D38.3	Tumora mediastinului cu evolutie imprezibila si necunoscuta
C38.2	Tumora maligna mediastin posterior	D38.4	Tumora timusului cu evolutie imprezibila si necunoscuta
C38.3	Tumora maligna mediastin , parte neprecizata	D38.5	Tumora altor organe respiratorii cu evolutie imprezibila si necunoscuta
C38.4	Tumora maligna pleura	D38.6	Tumora aparat respirator cu evolutie imprezibila si necunoscuta, nespecificata
C38.8	Tumora maligna leziune depasind inima , mediastinul si pleura	D86.0	Sarcoidoza plamanului
C39.8	Tumora maligna leziuni depasind organele respiratorii si intratoracice	D86.1	Sarcoidoza ganglionilor limfatici
C39.9	Tumora maligna localizari rau definite ale aparatului respirator	D86.2	Sarcoidoza plamanului si a ganglionilor limfatici
C45.0	Mesoteliomul pleurei	D86.3	Sarcoidoza pielii
C76.1	Tumora maligna torace	D86.8	Sarcoidoza cu alte localizari si combinate
C78.0	Tumora maligna secundara a pulmonului	D86.9	Sarcoidoza, nespecificata
C78.1	Tumora maligna secundara a mediastinului	E84.0	Fibroza chistica cu manifestari pulmonare
C78.2	Tumora maligna secundara a pleurei	E84.1	Fibroza chistica cu manifestari intestinale
C78.3	Tumora maligna secundara a organelor respiratorii si digestive, altele si neprecizate	E84.8	Fibroza chistica cu alte manifestari
D02.1	Carcinom in situ traheea	E84.9	Fibroza chistica, nespecificata
D02.2	Carcinom in situ bronhii si pulmon	F45.34	Disfunctie autonoma somatoforma, sistem respirator
D02.3	Carcinom in situ alte parti ale aparatului respirator	G47.30	Apneea de somn, nespecificata
D02.4	Carcinom in situ aparat respirator , nespecificata	G47.31	Sindromul central al apneei de somn
D14.2	Tumora benigna traheea	G47.32	Sindromul apneei de somn obstructive
D14.3	Tumora benigna bronhii si pulmon	G47.33	Sindromul hipoventilatiei in timpul somnului
D14.4	Tumora benigna aparat respirator, nespecificata	G47.39	Alte apnei de somn
D15.2	Tumora benigna mediastin	I26.0	Embolia vaselor pulmonare cu mentiunea cordului pulmonar acut
D15.7	Tumora benigna alte organe intratoracice precizate	I26.9	Embolia vaselor pulmonare fara mentiunea cordului pulmonar acut
D15.9	Tumora benigna organe intratoracice, nespecificata	J04.1	Traheita acuta
D16.7	Tumora benigna coaste, stern si clavicula	J10.0	Gripa cu pneumonie, virus gripal identificat
D17.4	Tumora lipomatoasa benigna a organelor intratoracice	J11.0	Gripa cu pneumonie, virus neidentificat
		J12.0	Pneumonia cu adenovirusi

J12.1	Pneumonia datorita virusului respirator sincitial	J20.4	Bronsita acuta datorita virusului para-influenzae
J12.2	Pneumonia datorita virusului parainfluenzae	J20.5	Bronsita acuta datorita virusului respirator sincitial
J12.8	Alte pneumonii virale	J20.6	Bronsita acuta datorita rinovirus
J12.9	Pneumonia virala, nespecificata	J20.7	Bronsita acuta datorita echovirus
J13	Pneumonia datorita Streptococcus pneumoniae	J20.8	Bronsita acuta datorita altor microorganisme specificate
J14	Pneumonia datorita Haemophilus influenzae	J20.9	Bronsita acuta, nespecificata
J15.0	Pneumonia datorita Klebsiella pneumoniae	J21.0	Bronsiolita acuta datorita virusului respirator sincitial
J15.1	Pneumonia datorita Pseudomonas	J21.8	Bronsiolita acuta datorita altor microorganisme specificate
J15.2	Pneumonia datorita stafilococilor	J21.9	Bronsiolita acuta, nespecificata
J15.3	Pneumonia datorita streptococilor, grupa B	J22	Infectii acute ale cailor respiratorii inferioare nespecificate
J15.4	Pneumonia datorita altor streptococi	J40	Bronsita, nespecificata ca acuta sau cronica
J15.5	Pneumonia datorita Escherichia coli	J41.0	Bronsita cronica simpla
J15.6	Pneumonia datorita altor bacterii aerobe gram-negative	J41.1	Bronsita cronica mucopurulenta
J15.7	Pneumonia datorita Mycoplasma pneumoniae	J41.8	Bronsita cronica mixta simpla si mucopurulenta
J15.8	Alte pneumonii bacteriene	J42	Bronsita cronica nespecificata
J15.9	Pneumonia bacteriana, nespecificata	J43.0	Sindromul MacLeod
J16.0	Pneumonia datorita Chlamydia	J43.1	Emfizem panlobular
J16.8	Pneumonia datorita altor microorganisme infectioase specificate	J43.2	Emfizem centrolobular
J17.0	Pneumonia in boli bacteriene clasificate altundeva	J43.8	Alte emfizeme
J17.1	Pneumonia in boli virale clasificate altundeva	J43.9	Emfizem, nespecificat
J17.2	Pneumonia in micoze	J44.0	Boala pulmonara obstructiva cronica cu infectie acuta a cailor respiratorii inferioare
J17.3	Pneumonii in boli parazitare	J44.1	Boala pulmonara obstructiva cronica cu exacerbare acuta, nespecificata
J17.8	Pneumonia in alte boli clasificate altundeva	J44.8	Alte boli pulmonare obstructive cronice specificate
J18.0	Bronhopneumonie, nespecificata	J44.9	Boala pulmonara obstructiva cronica, nespecificata
J18.1	Pneumonia lobara, nespecificata	J45.0	Astmul cu predominenta alergica
J18.2	Pneumonia hipostatica, nespecificata	J45.1	Astmul nonalergic
J18.8	Alte pneumonii, cu micro-organisme nespecificate	J45.8	Astmul asociat
J18.9	Pneumonie, nespecificata	J45.9	Astm, nespecificat
J20.0	Bronsita acuta datorita Mycoplasma pneumoniae	J46	Stare de "mal" astmatic
J20.1	Bronsita acuta datorita Haemophilus influenzae		
J20.2	Bronsita acuta datorita streptococilor		
J20.3	Bronsita acuta datorita virusului Cocksackie		

J47	Bronsiectazia	J68.2	Inflamatiile cailor respiratorii superioare datorita substantelor chimice, emanatiilor de gaze, fumuri si vapori, neclasificate altundeva
J60	Pneumoconioza minerilor (mina de carbune)		
J61	Pneumoconioza datorita azbestului si altor fibre minerale	J68.3	Alte afectiuni respiratorii acute si subacute datorita substantelor chimice, emanatiilor de gaze, fumuri si vapori
J62.0	Pneumoconioza datorita prafului de talc		
J62.8	Pneumoconioza datorita altor pulberi de siliciu	J68.4	Afectiuni respiratorii cronice datorita substantelor chimice, emanatiilor de gaze, fumuri si vapori
J63.0	Aluminoza (pulmonara)		
J63.1	Fibroza (pulmonara) datorita bauxitei	J68.8	Alte afectiuni respiratorii datorita substantelor chimice, emanatiilor de gaze, fumuri si vapori
J63.2	Berilioza		
J63.3	Fibroza (pulmonara) datorita grafitului	J68.9	Afectiuni respiratorii datorita substantelor chimice, emanatiilor de gaze, fumuri si vapori, nespecificate
J63.4	Sideroza		
J63.5	Stanioza	J69.0	Pneumopatia datorita inhalatiei de alimente si vomismente
J63.8	Pneumoconioza datorita altor pulberi neorganice specificate	J69.1	Pneumopatia datorita inhalatiei de uleiuri (grasimi) si esente
J64	Pneumoconioze nespecificate	J69.8	Pneumopatii datorite inhalatiei altor substante solide si lichide
J65	Pneumoconioza asociata cu tuberculoza		
J66.0	Bisinoza	J70.0	Afectiuni pulmonare acute datorite iradierii
J66.1	Boala pieptanarilor de in	J70.1	Afectiuni pulmonare cronice si altele, datorite iradierii
J66.2	Cannabinoza	J70.2	Afectiuni pulmonare interstițiale acute provocate de medicamente
J66.8	Afectiuni ale cailor aeriene datorite altor pulberi organice specificate	J70.3	Afectiuni pulmonare interstițiale cronice provocate de medicamente
J67.0	Pulmonul fermierului		
J67.1	Bagasoza	J70.4	Afectiuni pulmonare interstițiale provocate de medicamente, nespecificate
J67.2	Plamanul crescatorilor de pasari	J70.8	Afectiuni respiratorii datorite altor agenti externi specificati
J67.3	Suberoza		
J67.4	Pulmonul lucratorilor cu malt	J70.9	Afectiuni respiratorii datorite unui agent extern nespecificat
J67.5	Pulmonul cultivatorilor de ciuperci	J80	Sindrom de suferinta respiratorie la adult
J67.6	Pulmonul decojitorilor de artar	J81	Edem pulmonar
J67.7	Boala pulmonara datorita sistemelor de conditionare si umezire a aerului	J82	Eozinofilia pulmonara, neclasificata altundeva
J67.8	Pneumopatii prin hipersensibilitate la alte pulberi organice	J84.0	Pneumopatii alveolare si parietoalveolare
J67.9	Pneumopatii prin hipersensibilitate la pulberi organice, nespecificate	J84.1	Alte boli pulmonare interstițiale cu fibroza
J68.0	Bronsi si pneumopatia datorita substantelor chimice, emanatiilor de gaze, fumuri si vapori	J84.8	Alte boli pulmonare interstițiale specificate
J68.1	Edem pulmonar acut datorit substantelor chimice, emanatiilor de gaze, fumuri si vapori	J84.9	Boala pulmonara interstițiala, nespecificata
		J85.0	Gangrena si necroza pulmonara
		J85.1	Abcesul pulmonar cu pneumopatie

J85.2	Abcesul pulmonar fara pneumopatie	J98.2	Emfizem interstitial
J85.3	Abcesul mediastinului	J98.3	Emfizem compensator
J86.0	Piororax cu fistula	J98.4	Alte modificari pulmonare
J86.9	Piororax fara fistula	J98.5	Bolile mediastinului, neclasificate altundeva
J90	Revarsare pleurala, neclasificata altundeva	J98.6	Bolile diafragmului
J91	Efuziune pleurala in cursul unor boli clasificate altundeva	J98.8	Alte tulburari respiratorii specificate
J92.0	Placa pleurala cu azbestoza	J98.9	Tulburare respiratorie, nespecificata
J92.9	Placa pleurala fara azbestoza	J99.1	Tulburari respiratorii in cursul altor afectiuni difuze ale tesutului conjunctiv
J93.0	Pneumotorax spontan cu presiune pozitiva	J99.8	Tulburari respiratorii in alte boli, clasificate altundeva
J93.1	Alte forme de pneumotorax spontan	M05.10	Boala pulmonara reumatoida, localizari multiple
J93.8	Alte forme de pneumotorax	M05.11	Boala pulmonara reumatoida, regiune humerala
J93.9	Pneumotorax, nespecificat	M05.12	Boala pulmonara reumatoida, brat
J94.0	Efuziune chiloasa	M05.13	Boala pulmonara reumatoida, antebrat
J94.1	Fibrotorax	M05.14	Boala pulmonara reumatoida, mana
J94.2	Hemotorax	M05.15	Boala pulmonara reumatoida, regiune pelviana si coapsa
J94.8	Alte afectiuni pleurale specificate	M05.16	Boala pulmonara reumatoida, picior parte inferioara
J94.9	Afectiune pleurala, nespecificata	M05.17	Boala pulmonara reumatoida, glezna si picior
J95.0	Functionarea defectuoasa a unei traheostomii	M05.18	Boala pulmonara reumatoida, alta localizare
J95.1	Insuficienta pulmonara acuta urmand unei interventii chirurgicale toracice	M05.19	Boala pulmonara reumatoida, localizare nespecificata
J95.2	Insuficienta pulmonara acuta urmand unei interventii chirurgicale netoracice	M94.0	Sindromul jonctiunii condro-costale [Tietze]
J95.3	Insuficienta pulmonara cronica dupa o interventie chirurgicala	P22.8	Alte suferinte respiratorii ale nou-nascutului
J95.4	Sindromul Mendelson	P22.9	Suferinta respiratorie a nou-nascutului, nespecificata
J95.5	Stenoza subglotica postprocedurala	P27.0	Sindromul Wilson-Mikity
J95.8	Alte tulburari respiratorii postprocedurale, nespecificate	P27.1	Boala cronica a plamanului survenind in perioada perinatale
J95.9	Tulburari respiratorii postprocedurale, nespecificate	P27.8	Alte boli respiratorii cronice survenind in perioada perinatale
J96.0	Insuficienta respiratorie acuta	P27.9	Boala respiratorie cronica nespecificata survenind in perioada perinatale
J96.1	Insuficienta respiratorie cronica	P28.2	Crize de cianoza a nou-nascutului
J96.9	Insuficienta respiratorie, nespecificata	P28.3	Apneea primitiva de somn a nou-nascutului
J98.0	Afectiuni ale traheii si bronhiilor, neclasificate altundeva	P28.40	Apneea nou-nascutului, nespecificata
J98.1	Colaps pulmonar		

P28.41	Apneea prematuritatii	R04.2	Hemoptizie
P28.42	Apneea obstructiva a nou-nascutului	R04.8	Hemoragie provenind din alte localizari ale cailor respiratorii
P28.49	Alte apnei ale nou-nascutului	R04.9	Hemoragia provenind din caile respiratorii, nespecificata
P28.5	Insuficienta respiratorie a nou-nascutului	R05	Tuse
P28.81	Fornaitul la nou-nascut	R06.0	Dispnee
P28.82	Stenoza subglotica dobandita la nou-nascut	R06.1	Stridor
P28.83	Gafaitul la nou-nascut	R06.2	Respiratia suieratoare
P28.89	Alte afectiuni respiratorii specificate la nou-nascut	R06.3	Respiratia periodica
Q33.0	Pulmon chistic congenital	R06.4	Hiperventilatie
Q33.1	Lob pulmonar accesoriu	R06.6	Sughit
Q33.2	Sechestratia pulmonara	R06.8	Alte anomalile de respiratie si nespecificate
Q33.3	Agenezia pulmonara	R07.1	Durerea in piept la respiratie
Q33.4	Bronsiectazia congenitala	R09.0	Asfixie
Q33.5	Tesut ectopic intrapulmonar	R09.1	Pleurezie
Q33.6	Hipoplazia si displazia pulmonului	R09.2	Stop respirator
Q33.8	Alte malformatii congenitale ale pulmonului	R09.3	Sputa anormala
Q33.9	Malformatia congenitala a pulmonului, nespecificata	R09.8	Alte simptome si semne specificate referitoare la sistemele circulator si respirator
Q34.0	Anomalii ale pleurei	R68.3	Deget in forma de bata
Q34.1	Chist congenital al mediastinului	R76.1	Reactie anormala la testul tuberculinic
Q34.8	Alte malformatii congenitale specificate ale sistemului respirator	R91	Rezultate anormale in diagnosticul imagistic al plamanului
Q34.9	Malformatia congenitala a sistemului respirator, nespecificata	R94.2	Rezultate anormale ale explorarilor functionale pulmonare
Q67.6	Piept infundat	S11.02	Plaga deschisa a traheei
Q67.7	Piept carinat	S22.2	Fractura a sternului
Q76.61	Absenta congenitala a coastelor	S22.31	Fractura a primei coaste
Q76.62	Fuziunea congenitala a coastelor	S22.32	Fractura a unei coaste, alta decat prima coasta
Q76.63	Coasta accesorie	S22.40	Fracturi multiple de coaste, nespecificate
Q76.69	Alte malformatii congenitale ale coastelor	S22.41	Fracturi multiple de coaste, implicand prima coasta
Q76.71	Absenta congenitala a sternului	S22.42	Fracturi multiple de coaste, implicand doua coaste
Q76.72	Stern bifid	S22.43	Fracturi multiple de coaste, implicand trei coaste
Q76.79	Alte malformatii congenitale specificate ale sternului	S22.44	Fracturi multiple de coaste implicand patru sau mai multe coaste
Q79.0	Hernia congenitala a diafragmului		
Q79.1	Alte malformatii congenitale ale diafragmului		

S22.5	Volet costal	T17.4	Corp strain in trahee
S23.2	Luxatie a altor parti si nespecificate ale toracelui	T17.5	Corp strain in bronhii
S23.4	Entorsa si intindere a coastelor si sternului	T17.8	Corp strain in alte parti si multiple ale tractului respirator
S27.0	Pneumotorax traumatic	T17.9	Corp strain in tractul respirator, parte nespecificata
S27.1	Hemotorax traumatic	T27.0	Arsura a laringelui si traheii
S27.2	Hemo-pneumotorax traumatic	T27.1	Arsura cuprinzand laringele, traheea si plamanul
S27.31	Contuzie si hematom al plamanului	T79.0	Embolie gazoasa (traumatica)
S27.32	Laceratie a plamanului	T79.1	Embolie grasoasa (traumatica)
S27.38	Alte leziuni si nespecificate ale plamanului	T79.7	Emfizem subcutanat traumatic
S27.4	Leziune a bronhiilor	T80.0	Embolie gazoasa urmand unei infuzii, transfuzii si injectii terapeutice
S27.5	Leziune a traheii toracice	T86.81	Esec si respingere a transplantului de plaman
S27.6	Leziune a pleurei	Z03.0	Observatie pentru suspiciunea de tuberculoza
S27.81	Leziune a diafragmului	Z43.0	Supravegherea traheostomiei
S27.82	Leziune a tractului limfatic toracic	Z90.2	Absenta dobandita a pulmonului [parte a acestuia]
S27.84	Leziune a glandei timus	Z94.2	Starea transplantului pulmonar
S27.88	Leziune a altor organe si structuri intratoracice specifice	Z94.3	Starea transplantului cardiac si pulmonar
S43.2	Luxatie a articulatiei sterno-claviculare		
S43.6	Entorsa si intindere a ligamentului articulatiei sterno-claviculare		

ADRG E01

Proceduri majore la nivelul toracelui

Proceduri in tabelul TAB-E01-1

DRG E01A

Proceduri majore la nivelul toracelui cu CC catastrofale

PCCL >3

DRG E01B

Proceduri majore la nivelul toracelui fara CC catastrofale

Proceduri (TAB-E01-1)

30058-00	Controlul hemostazei, post interventie chirurgicala, neclasificata in alta parte	30600-00	Cura chirurgicala a herniei diafragmatice posttraumatice
30075-07	Biopsia timusului	30601-00	Cura chirurgicala a herniei diafragmatice, abordarea abdominala
30075-11	Excizia de ganglion limfatic mamar intern	30601-01	Cura chirurgicala a herniei diafragmatice, abordarea toracica
30094-12	Biopsia percutanata (cu ac de biopsie) a timusului	32766-00	Reconstructia altor artere prin anastomoza directa
30320-01	Ablatia timusului via mediastinotomie		

33103-00	Inlocuirea anevrismului de aorta toracica cu grefon	38424-02	Pleurodeza
33109-00	Inlocuirea anevrismului toraco-abdominal cu grefon	38427-00	Toracoplastia, completa
33145-00	Inlocuirea anevrismului de aorta toracica rupt cu grefon	38430-00	Toracoplastia in etape, prima etapa
33148-00	Inlocuirea anevrismului de aorta abdominala rupt cu grefon	38430-01	Toracoplastia in etape, a doua sau etapele ulterioare
33506-00	Endarterectomia trunchiului brahiocefalic	38436-01	Sectionarea endoscopica a aderentelor pleurale
33506-01	Endarterectomia subclavie	38436-02	Biopsie pericardica prin toracoscopie
33803-00	Embolectomie sau trombectomie artera subclavie	38438-00	Segmentectomia
33803-01	Embolectomie sau trombectomie trunchi brahiocefalic	38438-01	Lobectomia pulmonara
33810-00	Trombectomie inchisa a venei cave inferioare	38438-02	Pneumonectomia
33811-00	Trombectomie deschisa a venei cave inferioare	38438-03	Prelevarea plamanului de la donator in vederea transplantului
33812-02	Trombectomie la nivelul venei subclavii	38440-00	Rezectia pulmonara sub forma de pana
34103-00	Explorarea arterei subclaviculare	38440-01	Rezectia pulmonara radicala sub forma de pana
34103-05	Explorarea venei subclavii	38441-00	Lobectomia radicala
34103-10	Intreruperea arterei subclavii	38441-01	Pneumonectomia radicala
34103-15	Intreruperea venei subclavii	38446-00	Ablatia timusului via toracotomie
34169-00	Excizia unui bypass infectat situat la nivelul trunchiului	38446-01	Ablatia timusului via sternotomie
35551-00	Limfadenectomia radicala pelvina laparoscopica, pentru neoplasm ginecologic	38446-02	Extirparea tumorii mediastinale prin toracotomie
35551-01	Limfadenectomia radicala pelvina pentru neoplasm ginecologic	38446-03	Extirparea tumorii mediastinale prin sternotomie
35759-00	Hemostaza postoperatorie, dupa o interventie chirurgicala ginecologica neclasificata in alta parte	38447-00	Pericardectomie subtotala sau completa
37607-00	Limfadenectomia retroperitoneala radicala	38447-01	Pericardectomie subtotala sau completa, toracoscopice
37610-00	Limfadenectomia retroperitoneala radicala, subsecventa	38448-02	Ablatia timusului prin abord cervical
38418-00	Toracotomia exploratorie	38450-00	Sternotomie mediana si drenaj pericardic
38418-02	Biopsia plamanului	38450-01	Drenaj pericardic cu ajutorul toracoscopului
38418-04	Incizia plamanului	38450-02	Biopsie pericardica prin abord transtoracic
38421-00	Decorticarea pulmonara endoscopica	38450-03	Biopsie pericardica prin abord subxifoidian
38421-01	Decorticarea pulmonara	38452-00	Drenaj pericardic subxifoidian
38424-00	Pleurectomia	38453-08	Repararea traheala, abordul intratoracic
38424-01	Enucleatia unui chist hidatic pulmonar	38456-00	Alte interventii intratoracice pe cord fara bypass cardiopulmonar
		38456-02	Alte proceduri la nivelul plamanului si pleurei prin abord intratoracic
		38456-04	Alte proceduri la nivelul bronhiilor prin abord intratoracic

38456-05	Excizie a unui chist pericardic sau a unei tumori pericardice	38571-01	Inlocuire de aorta toracica descendenta cu shunt
38456-06	Excizie toroscopica a unui chist pericardic sau a unei tumori pericardice	38572-00	Cura chirurgicala a disectiei de aorta toracica sau a rupturii de aorta toracica
38456-13	Alte proceduri intratoracice la nivelul atriului fara bypass cardiopulmonar	38627-00	Reorientarea unei canule a unui sistem de asistare ventriculara
38456-14	Alte proceduri intratoracice la nivelul unui ventricul fara bypass cardiopulmonar	38640-00	Reinterventii pe cord neclasificate
38457-00	Repararea pectus-ului carinatum	38653-00	Alte interventii intratoracice pe cord cu bypass cardiopulmonar
38457-01	Repararea pectus-ului excavatum	38653-01	Alte proceduri intratoracice la nivelul atriului cu bypass cardiopulmonar
38458-00	Proceduri reparatorii ale pectus excavatum cu implantarea unei prosteze subcutanate	38653-02	Alte proceduri intratoracice la nivelul unui ventricul cu bypass cardiopulmonar
38521-07	Extragerea patch-urilor pentru defibrilare automata	38656-01	Redeschiderea plagii posttoracotomie sau poststernotomie
38550-00	Reparatia aortei toracice ascendente	38700-01	Inchiderea ductului arterial deschis (ligatura sau sutura)
38550-01	Inlocuire de aorta toracica ascendenta	38715-00	Banding de artera pulmonara
38553-02	Inlocuire de aorta toracica ascendenta si repararea valvei aortice	41879-03	Inchiderea altei fistule traheale
38553-03	Inlocuire de aorta toracica ascendenta si de valva aortica	41879-04	Repararea traheala, abordul cervical
38556-02	Inlocuire de aorta toracica ascendenta, repararea valvei aortice si reimplantarea arterelor coronare	41879-06	Reconstructia traheei si constructia laringelui artificial
38556-03	Inlocuire de aorta toracica ascendenta si valva aortica cu reimplantarea arterelor coronare	41892-01	Bronhoscopia cu rezectia leziunii
38559-00	Reparatia aortei toracice ascendente si arcului aortic	43837-02	Cura chirurgicala a herniei diafragmatice cu lambou din peretele abdominal sau cu insertia unui patch prostetic
38559-01	Inlocuire de arc aortic si aorta toracica ascendenta	43852-00	Inchiderea fistulei traheoesofagiene prin toracotomie
38562-02	Inlocuire de aorta toracica ascendenta si arc aortic, si repararea valvei aortice	43900-00	Inchiderea fistulei traheoesofagiene
38562-03	Inlocuire de aorta toracica ascendenta, arc aortic si de valva aortica	43912-00	Rezectia unui chist bronhogenic prin toracotomie
38565-01	Reparatia aortei toracice ascendente, arcului aortic, inlocuirea valvei aortice si reimplantarea arterelor coronare	43915-00	Plicaturarea diafragmului
38565-02	Inlocuire de aorta toracica ascendenta si arc aortic, repararea valvei aortice si reimplantarea arterelor coronare	90045-00	Alte proceduri la nivelul timusului
38565-03	Inlocuire de aorta toracica ascendenta, arc aortic si valva aortica cu reimplantarea arterelor coronare	90049-00	Timectomia mediastinoscopica
38568-00	Reparatia aortei toracice descendente	90165-00	Alte proceduri la nivelul bronhiilor
38568-01	Inlocuire de aorta toracica descendenta	90166-00	Sectionarea aderentelor pleurale
		90170-00	Reducerea chirurgicala a volumului pulmonar
		90171-00	Pleurodeza endoscopica
		90173-00	Alte proceduri reparatorii la nivelul pleurei sau plamanului
		90175-02	Alte proceduri la nivelul diafragmului

90176-00	Repararea peretelui toracic	90217-00	Reconstructia trunchiului venos brahiocefalic prin interpozitia unui grefon
90178-00	Alte interventii reparatorii ale diafragmului	90217-01	Reconstructia venei subclavii prin interpozitia unui grefon
90206-00	Cardiomioplastie	90217-02	Reconstructia venei cave prin interpozitia unui grefon
90209-00	Arteriofalie artera subclavie	90231-00	Inlocuirea unui grefon ocluzionat, neinfecat, de la nivelul aortei, sau vaselor intraabdominale
90209-03	Arteriofalie la nivelul altor artere	90282-02	Limfadenectomia radicala in alte zone
90213-00	Reconstructia arterei subclavii prin interpozitia unui grefon		
90213-01	Reconstructia trunchiului arterial brahiocefalic prin interpozitia unui grefon		

ADR G E02 Alte proceduri in sala de operatii ale sistemului respirator

Proceduri in tabelul TAB-E02-2 (diagnostice in tabelul TAB-E02-1 si orice proceduri in sala de operatii)

DRG E02A Alte proceduri in sala de operatii ale sistemului respirator cu CC catastrofale

PCCL >3

DRG E02B Alte proceduri in sala de operatii ale sistemului respirator cu CC severe

PCCL >2

DRG E02C Alte proceduri in sala de operatii ale sistemului respirator cu CC catastrofale sau severe

Diagnostiche (TAB-E02-1)

E84.1 Fibroza chistica cu manifestari intestinale

Proceduri (TAB-E01-1)

15327-00	Brahiterapia cu implantarea de surse mobile intr-un singur plan, cu doza mica	30094-00	Biopsia (cu ac) percutana de parti moi
15327-01	Brahiterapia cu implantarea de surse mobile intr-un singur plan, cu doza pulsatorie	30096-00	Biopsia de ganglion limfatic scalen
15327-02	Brahiterapia cu implantarea de surse mobile in planuri multiple sau in volum, cu doza mica	30241-00	Excizia leziunii benigne osoase, neclasificata in alta parte
15327-03	Brahiterapia cu implantarea de surse mobile in planuri multiple sau in volum, cu doza pulsatorie	30320-00	Explorarea mediastinului prin mediastinotomie
15327-04	Brahiterapia cu implantarea surselor permanente, <10 surse radioactive	30329-00	Excizia de ganglion limfatic inghinal
15327-05	Brahiterapia cu implantarea surselor permanente, >=10 surse radioactive	30329-01	Excizia regionala de ganglioni limfatici inghinali
30023-00	Debridarea excizionala a partilor moi	30332-00	Excizia de ganglion limfatic axilar
30075-00	Biopsia de ganglion limfatic	30335-00	Excizia regionala de ganglioni limfatici axilari
30075-01	Biopsia de parti moi	30411-00	Biopsia hepatica intraoperatorie
		31423-00	Excizia de ganglion limfatic cervical
		31423-01	Excizia regionala de ganglioni limfatici cervicali
		31435-00	Excizia radicala de ganglioni limfatici cervicali

32736-00	Alte interventii la nivelul arterei mezenterice inferioare	35723-03	Prelevare de ganglion limfatic para-aortic pentru stadializarea neoplasmelor ginecologice
34136-00	Costectomia partiala a primei coaste pentru decompresia aperturii toracice	38418-01	Biopsia pleurei
34139-00	Costectomia totala de coasta cervicala pentru decompresia aperturii toracice	38436-00	Toracosopia
34148-00	Rezectia unei tumori de glomus carotic <= 4 cm in diametru	38448-00	Explorarea mediastinului prin abord cervical
34148-01	Rezectia unei tumori de glomus carotic <= 4 cm in diametru cu repararea arterelor carotide	38448-01	Mediastinoscopia
34151-00	Rezectia unei tumori de glomus carotic > 5 cm in diametru	38453-00	Rezectia tumorii endotraheale cu anastomoza
34151-01	Rezectia unei tumori de glomus carotic > 5 cm in diametru cu repararea arterelor carotide	38453-01	Rezectia LASER a tumorii endotraheale, cu anastomoza
34154-00	Rezectia tumorii recurente de artera carotida	38453-02	Rezectia tumorii endotraheale cu grefare
34154-01	Rezectia tumorii recurente de artera carotida cu reconstructia arterelor carotide	38453-03	Rezectia laser a tumorii endotraheale, cu grefare
34527-01	Implantarea unui infuzomat automat	38453-04	Rezectia stricturii endotraheale cu anastomoza
34528-01	Insertia percutanata a pompei de perfuzie vasculare implantabile	38453-05	Rezectia laser a stricturii endotraheale, cu anastomoza
34530-02	Reinterventia la nivelul unui infuziomat implantabil	38453-06	Rezectia stricturii endotraheale cu grefare
34800-00	Intreruperea venei ceve	38453-07	Rezectia laser a stricturii endotraheale cu protezare
34818-00	Refacerea unor valve de la nivelul unei vene	38456-03	Alte proceduri la nivelul peretelui toracic, mediastinului sau diafragmului prin abord intratoracic
34821-00	Transplant de vena	38460-00	Ablatia de cerclaj sternal
34824-00	Aplicarea unui stent extern la nivelul unei vene superficiale	38464-00	Debridarea plagii de sternotomie
34833-00	Aplicarea unui stent extern la nivelul unei vene profunde	38466-00	Reoperarea sternului pentru dehiscenta sau infectie implicand redeschiderea mediastinului
35202-00	Descoperirea pentru reinterventie la nivelul arterelor sau venelor gatului, abdomenului sau membrelor	38647-00	Pericardioliza
35330-00	Insertia unui filtru de vena cava pe cale percutana	38715-01	Indepartarea bandingului de artera pulmonara
35330-01	Insertia unui filtru de vena cava pe cale chirurgicala	38715-02	Alta reparare a trunchiului arterei pulmonare
35723-00	Prelevare laparoscopica de ganglion limfatic pelvin sau abdominal pentru stadializarea neoplasmelor ginecologice	38721-01	Reconstructia venei cave prin anastomoza directa
35723-01	Prelevare de ganglion limfatic pelvin sau abdominal pentru stadializarea neoplasmelor ginecologice	38727-00	Reparatia unor vase intratoracice
35723-02	Prelevare laparoscopica de ganglion limfatic para-aortic pentru stadializarea neoplasmelor ginecologice	38727-01	Reparatia unor vase intratoracice prin anastomoza
		39127-00	Insertia de dispozitiv implantabil pentru perfuzia spinala
		39128-00	Implantarea pompei de perfuzie spinala
		41671-00	Rezectia submucoasa a septului nazal
		41671-01	Inchiderea perforatiei de sept nazal
		41671-02	Septoplastia

41671-03	Septoplastia cu rezectia submucoasa a septului nazal	41883-02	Corectarea traheostomei
41672-00	Reconstructia septului nazal	41886-01	Indeprtarea stentului laringian
41674-00	Cauterizarea sau diatermia cornetelor nazale	41886-02	Indeprtarea stentului traheal
41689-00	Cornectomia partiala, unilateral	41892-00	Bronhoscopia cu biopsie
41689-01	Cornectomia partiala, bilateral	43909-00	Aortopexie
41689-02	Cornectomia totala, unilateral	43987-00	Rezectia neuroblastomului intratoracic
41689-03	Cornectomia totala, bilateral	45645-00	Repararea inchisa a atreziei coanale
41692-00	Rezectia submucoasa de cornete nazale, unilateral	45646-00	Repararea deschisa a atreziei coanale
41692-01	Rezectia submucoasa de cornete nazale, bilateral	45650-00	Revizia rinoplastiei
41695-00	Cornectomia prin crioterapie	45716-00	Faringoplastie
41786-00	Uvulopalatofaringoplastia	45716-01	Lambou faringian
41786-01	Uvulopalatofaringoplastia cu tonsilectomie	47920-00	Insertia stimulatorului de crestere osoasa
41789-00	Tonsilectomia fara adenoidectomie	47921-00	Insertia dispozitivului de fixare interna, neclasificata in alta parte
41789-01	Tonsilectomia cu adenoidectomie	47927-00	Indeprtarea de brosa, surub sau fir metalic, neclasificata in alta parte
41801-00	Adenoidectomia fara tonsilectomie	47933-02	Excizia exostozei osului de dimensiuni mici, neclasificata in alta parte
41813-00	Indeprtarea chistului valecular	48239-00	Grefa osoasa, neclasificata in alta parte
41834-00	Laringectomia totala	48242-00	Grefa osoasa cu fixare interna, neclasificata in alta parte
41837-00	Hemilaringectomia	48406-06	Osteotomia claviculei
41840-00	Laringectomia supraglotica	48406-07	Osteotomia scapulei
41843-00	Laringofaringectomia	48406-08	Ostectomia claviculei
41852-00	Laringoscopia cu extirparea leziunii	48406-09	Ostectomia scapulei
41861-00	Microlaringoscopia cu extirparea laser a leziunii	48406-10	Costotomia
41864-00	Microlaringoscopia cu extirparea leziunii	48406-11	Costectomia partiala
41867-00	Microlaringoscopia cu aritenoidectomie	48406-12	Costectomia totala
41867-01	Reinterventia postaritenoidectomie	48409-06	Osteotomia claviculei cu fixare interna
41868-00	Rezectia membranei laringiene cu ajutorul tehnicilor microlaringoscopice	48409-07	Osteotomia scapulei cu fixare interna
41873-00	Repararea fracturii laringiene	48409-08	Ostectomia claviculei cu fixare interna
41876-00	Laringotomia mediana	48409-09	Ostectomia scapulei cu fixare interna
41876-01	Laringotomie mediana cu cordectomie vocala	48409-10	Costotomia cu fixare interna
41876-02	Laringoplastia	48409-11	Costectomia partiala cu fixare interna
41879-01	Sutura dilaceratiei traheale	48409-12	Costectomia totala cu fixare interna
41879-02	Inchiderea fistulei traheale externe		

50130-00	Aplicarea dispozitivului de fixare externa neclasificata altundeva	90233-00	Reconstructia altei vene prin interpozitia unui grefon
50200-00	Biopsia de os, neclasificata in alta parte	90282-00	Excizia de ganglion limfatic in alte zone
50300-00	Fixarea transarticulara	90282-01	Limfadenectomia regionala in alte zone
50309-00	Ajustarea de fixator cu cercuri sau aparat similar	90283-00	Alte proceduri asupra structurilor limfatice
90142-01	Alte interventii reparatorii asupra palatului	90330-00	Revizia shuntului LCR la nivel peritoneal
90150-00	Tiroplastia	90573-00	Sechestrectomia altor zone musculoscheletice nespecificate
90160-00	Alte proceduri la nivelul laringelui	90588-00	Osteocrazia
90161-00	Excizia altor leziuni ale laringelui	90589-00	Repararea osului, neclasificata in alta parte
90162-00	Alte proceduri la nivelul traheei	90594-00	Alte proceduri diagnostice asupra unui os sau articulatie, neclasificata in alta parte
90164-00	Incizia laringelui	90596-00	Cerclajul sternal
90167-00	Rezectia leziunii traheale	90603-02	Sechestrectomia sternala
90169-00	Rezectia pulmonara sub forma de pana endoscopica	90603-03	Sechestrectomia costala
90175-00	Alte proceduri la nivelul peretelui toracic	90603-06	Sechestrectomia claviculei
90175-01	Alte proceduri la nivelul mediastinului	90665-00	Debridarea excizionala a tegumentului si tesutului subcutanat
90177-00	Repararea duplicatiei toracoabdominale	90764-00	Brahiterapia intracavitara cu doza mica
90222-00	Alte interventii la nivelul arterelor	90764-01	Brahiterapia intracavitara cu doza mare
90222-01	Alte interventii la nivelul venelor		
90223-00	Alte proceduri vasculare		
90232-00	Venografie unei alte vene		

ADRGE40 Diagnostic asupra sistemului respirator cu suport ventilator

Proceduri in tabelul TAB-E40-1

DRGE403Z Diagnostic asupra sistemului respirator cu suport ventilator

Proceduri (TAB-E40-1)

13882-01‡ Suport ventilator continuu intre 24 si 96 ore

ADRGE41 Diagnostic asupra sistemului respirator cu ventilatie neinvaziva

Diagnostiche principale nu in tabelul TAB-E41-1 si proceduri in tabelul TAB-E41-2

DRGE41Z Diagnostic asupra sistemului respirator cu ventilatie neinvaziva

Diagnostiche principale (TAB-E41-1)

G47.30	Apneea de somn, nespecificata	G47.31	Sindromul central al apneei de somn
--------	-------------------------------	--------	-------------------------------------

G47.32	Sindromul apneei de somn obstructive	G47.39	Alte apnei de somn
G47.33	Sindromul hipoventilatiei in timpul somnului		

Proceduri (TAB-E41-2)

92038-00‡	Folosirea presiunii pozitive continue (CPAP)	92040-00‡	Folosirea de presiuni pozitive intermitente (IPPB)
92039-00‡	Folosirea presiunii pozitive intre doua niveluri presionale (BiPAP)	92041-00‡	Ventilatia cu presiuni negative continue (CNP)

ADRG E60 Fibroza cistica

Diagnostiche in tabelul TAB-E60-1

DRG E60A Fibroza cistica cu CC catastrofale sau severe

PCCL >2

DRG E60B Fibroza cistica fara CC catastrofale sau severe

Diagnostiche (TAB-E60-1)

E84.0	Fibroza chistica cu manifestari pulmonare	E84.8	Fibroza chistica cu alte manifestari
E84.1	Fibroza chistica cu manifestari intestinale	E84.9	Fibroza chistica, nespecificata

ADRG E61 Embolism pulmonar

Diagnostiche in tabelul TAB-E60-1

DRG E61A Embolism pulmonar cu CC catastrofale sau severe

PCCL >2

DRG E61B Embolism pulmonar fara CC catastrofale sau severe

Diagnostiche principale (TAB-E61-1)

I26.0	Embolia vaselor pulmonare cu mentiunea cordului pulmonar acut	T79.1	Embolie grasoasa (traumatica)
I26.9	Embolia vaselor pulmonare fara mentiunea cordului pulmonar acut	T79.7	Emfizem subcutanat traumatic
T79.0	Embolie gazoasa (traumatica)	T80.0	Embolie gazoasa urmand unei infuzii, transfuzii si injectii terapeutice

ADRG E62 Infectii respiratorii/inflamatii

Diagnostiche principale in tabelul TAB-E62-1

DRG E62A Infectii respiratorii/inflamatii cu CC catastrofale

PCCL >3

DRG E62B Infectii respiratorii/inflamatii cu CC severe sau moderate

PCCL >1

DRG E62C Infectii respiratorii/inflamatii fara CC

Diagnostiche principale (TAB-E62-1)

A06.5	Abcesul amibian al plamanului	A16.5	Pleurezia tuberculoasa fara mentiunea de confirmare bacteriologica sau histologica
A15.0	Tuberculoza pulmonara, confirmata prin examen microscopic al sputei, cu sau fara culturi	A16.7	Primo-infectia tuberculoasa a cailor respiratorii, fara mentiunea de confirmare bacteriologica sau histologica
A15.1	Tuberculoza pulmonara, confirmata numai prin culturi	A16.8	Alte forme de tuberculoza ale cailor respiratorii fara mentiunea de confirmare bacteriologica sau histologica
A15.2	Tuberculoza pulmonara, cu confirmare histologica	A16.9	Tuberculoza cailor respiratorii, nespecificata, fara mentiunea confirmarii bacteriologice sau histologice
A15.3	Tuberculoza pulmonara, confirmata prin metode nespecificate	A20.2	Pesta pulmonara
A15.4	Tuberculoza ganglionilor limfatici intratoracici, cu confirmare bacteriologica si histologica	A21.2	Tularemia pulmonara
A15.5	Tuberculoza laringelui, traheii si bronhiilor, cu confirmare bacteriologica si histologica	A22.1	Antrax pulmonar
A15.6	Pleurezia tuberculoasa, cu confirmare bacteriologica si histologica	A31.0	Infectia pulmonara cu Mycobacterium
A15.7	Primo-infectia tuberculoasa a cailor respiratorii, cu confirmare bacteriologica si histologica	A42.0	Actinomicoza pulmonara
A15.8	Alte forme de tuberculoza a cailor respiratorii, cu confirmare bacteriologica si histologica	A43.0	Nocardioza pulmonara
A15.9	Tuberculoza cailor respiratorii, nespecificata, cu confirmare bacteriologica si histologica	A48.1	Boala legionarilor
A16.0	Tuberculoza pulmonara, cu investigatii bacteriologice sau histologice negative	A48.2	Boala legionarilor fara semne pulmonare [febra Pontiac]
A16.1	Tuberculoza pulmonara, fara investigatii bacteriologice sau histologice	B01.2	Pneumonia variceloasa
A16.2	Tuberculoza pulmonara, fara mentiunea de confirmare bacteriologica sau histologica	B05.2	Rujeola complicata cu pneumonie
A16.3	Tuberculoza ganglionilor limfatici intratoracici, fara mentiunea de confirmare bacteriologica sau histologica	B33.0	Mialgia epidemica
A16.4	Tuberculoza laringelui, traheii si bronhiilor, fara mentiunea de confirmare bacteriologica sau histologica	B37.1	Candidiaza pulmonara
		B38.0	Coccidioidomicoza pulmonara acuta
		B58.3	Toxoplasma pulmonara
		B59	Pneumocystoza
		B66.4	Paragonimoza

B67.1	Infecția pulmonară cu <i>Echinococcus granulosus</i>	J17.3	Pneumonii în boli parazitare
J10.0	Gripă cu pneumonie, virus gripal identificat	J17.8	Pneumonia în alte boli clasificate altundeva
J11.0	Gripă cu pneumonie, virus neidentificat	J18.0	Bronhopneumonie, nespecificată
J12.0	Pneumonia cu adenovirusi	J18.1	Pneumonia lobară, nespecificată
J12.1	Pneumonia datorită virusului respirator sincitial	J18.8	Alte pneumonii, cu micro-organisme nespecificate
J12.2	Pneumonia datorită virusului parainfluenzæ	J18.9	Pneumonie, nespecificată
J12.8	Alte pneumonii virale	J69.0	Pneumopatia datorită inhalatîei de alimente și vomismente
J12.9	Pneumonia virală, nespecificată	J69.1	Pneumopatia datorită inhalatîei de uleiuri(grasimi) și esențe
J13	Pneumonia datorită <i>Streptococcus pneumoniae</i>	J69.8	Pneumopatii datorite inhalatîei altor substanțe solide și lichide
J14	Pneumonia datorită <i>Haemophilus influenzae</i>	J85.0	Gangrenă și necroză pulmonară
J15.0	Pneumonia datorită <i>Klebsiella pneumoniae</i>	J85.1	Abcesul pulmonar cu pneumopatie
J15.1	Pneumonia datorită <i>Pseudomonas</i>	J85.2	Abcesul pulmonar fără pneumopatie
J15.2	Pneumonia datorită stafilococilor	J85.3	Abcesul mediastinului
J15.3	Pneumonia datorită streptococilor, grupă B	J86.0	Piorax cu fistulă
J15.4	Pneumonia datorită altor streptococi	J86.9	Piorax fără fistulă
J15.5	Pneumonia datorită <i>Escherichia coli</i>	J91	Efuziune pleurală în cursul unor boli clasificate altundeva
J15.6	Pneumonia datorită altor bacterii aerobe gram-negative	J92.0	Placă pleurală cu azbestoză
J15.7	Pneumonia datorită <i>Mycoplasma pneumoniae</i>	J92.9	Placă pleurală fără azbestoză
J15.8	Alte pneumonii bacteriene	J94.1	Fibrotorax
J15.9	Pneumonia bacteriană, nespecificată	R09.1	Pleurezie
J16.0	Pneumonia datorită <i>Chlamydia</i>	R76.1	Reacție anormală la testul tuberculinic
J16.8	Pneumonia datorită altor microorganisme infectioase specifice	Z03.0	Observație pentru suspiciunea de tuberculoză
J17.0	Pneumonia în boli bacteriene clasificate altundeva		
J17.1	Pneumonia în boli virale clasificate altundeva		
J17.2	Pneumonia în micoze		

ADRG E63 Apnee de somn

Diagnostice principale in tabelul TAB-E63-1

DRG E63Z Apnee de somn

Diagnostice principale (TAB-E63-1)

G47.30	Apneea de somn, nespecificata	G47.33	Sindromul hipoventilatiei in timpul somnului
G47.31	Sindromul central al apneei de somn	G47.39	Alte apnei de somn
G47.32	Sindromul apneei de somn obstructive		

ADRG E64 Edem pulmonar si insuficienta respiratorie

Diagnostice principale in tabelul TAB-E64-1

DRG E64Z Edem pulmonar si insuficienta respiratorie

Diagnostice principale (TAB-E64-1)

J18.2	Pneumonia hipostatica, nespecificata	J95.3	Insuficienta pulmonara cronica dupa o interventie chirurgicala
J68.1	Edem pulmonar acut datorit substantelor chimice, emanatiilor de gaze, fumuri si vapori	J96.0	Insuficienta respiratorie acuta
J81	Edem pulmonar	J96.1	Insuficienta respiratorie cronica
J95.1	Insuficienta pulmonara acuta urmand unei interventii chirurgicale toracice	J96.9	Insuficienta respiratorie, nespecificata
J95.2	Insuficienta pulmonara acuta urmand unei interventii chirurgicale netoracice		

ADRG E65 Boala cronica obstructiva a cailor respiratorii

Diagnostice principale in tabelul TAB-E65-1

DRG E65A Boala cronica obstructiva a cailor respiratorii cu CC catastrofale sau severe

PCCL >2

DRG E65B Boala cronica obstructiva a cailor respiratorii fara CC catastrofale sau severe

Diagnostice principale (TAB-E65-1)

J41.1	Bronsita cronica mucopurulenta	J43.8	Alte emfizeme
J41.8	Bronsita cronica mixta simpla si mucopurulenta	J43.9	Emfizem, nespecificat
J42	Bronsita cronica nespecificata	J44.0	Boala pulmonara obstructiva cronica cu infectie acuta a cailor respiratorii inferioare
J43.0	Sindromul MacLeod	J44.1	Boala pulmonara obstructiva cronica cu exacerbare acuta, nespecificata
J43.1	Emfizem panlobular		
J43.2	Emfizem centrolobular		

J44.8	Alte boli pulmonare obstructive cronice specificate	J68.8	Alte afectiuni respiratorii datorita substantelor chimice, emanatiilor de gaze, fumuri si vapori
J44.9	Boala pulmonara obstructiva cronica, nespecificata	J68.9	Afectiune respiratorie datorita substantelor chimice, emanatiilor de gaze, fumuri si vapori, nespecificata
J47	Bronsiectazia	Q33.4	Bronsiectazia congenitala
J68.4	Afectiuni respiratorii cronice datorita substantelor chimice, emanatiilor de gaze, fumuri si vapori		

ADRG E66 Traumatism major la nivelul toracelui

Diagnostiche principale in tabelul TAB-E66-1

DRG E66A Traumatism major la nivelul toracelui varsta >69 ani cu CC

Varsta >69 ani si PCCL >1

DRG E66B Traumatism major la nivelul toracelui varsta >69 ani sau cu CC

Varsta >69 ani sau PCCL >1

DRG E66C Traumatism major la nivelul toracelui varsta >70 ani fara CC

Diagnostiche principale (TAB-E66-1)

S11.02	Plaga deschisa a traheei	S22.44	Fracturi multiple de coaste implicand patru sau mai multe coaste
S22.2	Fractura a sternului	S22.5	Volet costal
S22.40	Fracturi multiple de coaste, nespecificate	S23.2	Luxatie a altor parti si nespecificate ale toracelui
S22.41	Fracturi multiple de coaste, implicand prima coasta	S27.32	Laceratie a plamanului
S22.42	Fracturi multiple de coaste, implicand doua coaste	S27.4	Leziune a bronhiilor
S22.43	Fracturi multiple de coaste, implicand trei coaste	S27.81	Leziune a diafragmului
		S43.2	Luxatie a articulatiei sterno-claviculare

ADRG E67 Semne si simptome respiratorii

Diagnostiche principale in tabelul TAB-E67-1

DRG E67A Semne si simptome respiratorii cu CC catastrofale sau severe

PCCL >2

DRG E67B Semne si simptome respiratorii fara CC catastrofale sau severe

Diagnostiche principale (TAB-E67-1)

J80	Sindrom de suferinta respiratorie la adult	R04.8	Hemoragie provenind din alte localizari ale cailor respiratorii
R04.2	Hemoptizie	R04.9	Hemoragia provenind din caile respiratorii, nespecificata

R05	Tuse	R06.8	Alte anomalii de respiratie si nespecificate
R06.0	Dispnee	R07.1	Durerea in piept la respiratie
R06.1	Stridor	R09.3	Sputa anormala
R06.2	Respiratia suieratoare	R09.8	Alte simptome si semne specificate referitoare la sistemele circulator si respirator
R06.3	Respiratia periodica	R91	Rezultate anormale in diagnosticul imagistic al plamanului
R06.4	Hiperventilatie		
R06.6	Sughit		

ADRG E68 Pneumotorax

Diagnostiche principale in tabelul TAB-E68-1

DRG E68Z Pneumotorax

Diagnostiche principale (TAB-E68-1)

J93.0	Pneumotorax spontan cu presiune pozitiva	S27.0	Pneumotorax traumatic
J93.1	Alte forme de pneumotorax spontan	S27.1	Hemotorax traumatic
J93.8	Alte forme de pneumotorax	S27.2	Hemo-pneumotorax traumatic
J93.9	Pneumotorax, nespecificat	T79.7	Emfizem subcutanat traumatic
J98.2	Emfizem interstitial		

ADRG E69 Bronsita si astm

Diagnostiche principale in tabelul TAB-E69-1

DRG E69A Bronsita si astm varsta >49 ani cu CC

Varsta >49 ani si PCCL >1

DRG E69B Bronsita si astm varsta >49 ani sau cu CC

Varsta >49 ani sau PCCL >1

DRG E69C Bronsita si astm varsta <50 ani fara CC

Diagnostiche principale (TAB-E69-1)

J04.1	Traheita acuta	J20.5	Bronsita acuta datorita virusului respirator sincitial
J20.0	Bronsita acuta datorita Mycoplasma pneumoniae	J20.6	Bronsita acuta datorita rinovirus
J20.1	Bronsita acuta datorita Haemophilus influenzae	J20.7	Bronsita acuta datorita echovirus
J20.2	Bronsita acuta datorita streptococilor	J20.8	Bronsita acuta datorita altor microorganisme specificate
J20.3	Bronsita acuta datorita virusului Cocksackie	J20.9	Bronsita acuta, nespecificata
J20.4	Bronsita acuta datorita virusului para-influenzae		

J40	Bronsita, nespecificata ca acuta sau cronica	J45.9	Astm, nespecificat
J41.0	Bronsita cronica simpla	J46	Stare de "mal" astmatic
J45.0	Astmul cu predominenta alergica	J98.0	Afectiuni ale traheii si bronhiilor, neclasificate altundeva
J45.1	Astmul nonalergic		
J45.8	Astmul asociat		

ADR G E70 Tuse convulsiva si broniolita acuta

Diagnostiche principale in tabelul TAB-E70-1

DRG E70A Tuse convulsiva si broniolita acuta cu CC

PCCL >1

DRG E70B Tuse convulsiva si broniolita acuta fara CC

Diagnostiche principale (TAB-E70-1)

A37.0	Tusea convulsiva cu Bordetella pertussis	J21.0	Broniolita acuta datorita virusului respirator sincitial
A37.1	Tusea convulsiva cu Bordetella parapertussis	J21.8	Broniolita acuta datorita altor microorganisme specificate
A37.8	Tusea convulsiva datorata altor specii de Bordetella	J21.9	Broniolita acuta, nespecificata
A37.9	Tusea convulsiva, nespecificata		

ADR G E71 Tumori respiratorii

Diagnostiche principale in tabelul TAB-E71-1

DRG E71A Tumori respiratorii cu CC catastrofale

PCCL >3

DRG E71B Tumori respiratorii cu CC severe sau moderate

PCCL = 3 sau PCCL = 2

DRG E71C Tumori respiratorii fara CC

Diagnostiche principale (TAB-E71-1)

C33	Tumora maligna a traheei		pulmon
C34.0	Tumora maligna trunchiul bronhial	C34.8	Tumora maligna leziune depasind bronhiile si pulmonul
C34.1	Tumora maligna lobul superior , bronhii si pulmon	C34.9	Tumora maligna bronhii si pulmon , nespecificata
C34.2	Tumora maligna lobul mijlociu, bronhii si pulmon	C38.1	Tumora maligna mediastin anterior
C34.3	Tumora maligna lobul inferior , bronhii si	C38.2	Tumora maligna mediastin posterior

C38.3	Tumora maligna mediastin , parte nespecificata	D14.3	Tumora benigna bronhiilor si pulmon
C38.4	Tumora maligna pleura	D14.4	Tumora benigna aparat respirator, nespecificata
C38.8	Tumora maligna leziune depasind inima , mediastinul si pleura	D15.2	Tumora benigna mediastin
C39.8	Tumora maligna leziuni depasind organele respiratorii si intratoracice	D15.7	Tumora benigna alte organe intratoracice precizate
C39.9	Tumora maligna localizari rau definite ale aparatului respirator	D15.9	Tumora benigna organe intratoracice, nespecificata
C45.0	Mesoteliomul pleurei	D16.7	Tumora benigna coaste, stern si clavicula
C76.1	Tumora maligna torace	D17.4	Tumora lipomatoasa benigna a organelor intratoracice
C78.0	Tumora maligna secundara a pulmonului	D19.0	Tumora benigna tesut mesotelial al pleurei
C78.1	Tumora maligna secundara a mediastinului	D38.1	Tumora traheii, bronhiilor si pulmonului cu evolutie imprezibila si necunoscuta
C78.2	Tumora maligna secundara a pleurei	D38.2	Tumora pleurei cu evolutie imprezibila si necunoscuta
C78.3	Tumora maligna secundara a organelor respiratorii si digestive, altele si nespecificate	D38.3	Tumora mediastinului cu evolutie imprezibila si necunoscuta
D02.1	Carcinom in situ traheea	D38.4	Tumora timusului cu evolutie imprezibila si necunoscuta
D02.2	Carcinom in situ bronhiilor si pulmon	D38.5	Tumora altor organe respiratorii cu evolutie imprezibila si necunoscuta
D02.3	Carcinom in situ alte parti ale aparatului respirator	D38.6	Tumora aparat respirator cu evolutie imprezibila si necunoscuta, nespecificata
D02.4	Carcinom in situ aparat respirator , nespecificata		
D14.2	Tumora benigna traheea		

ADRG E72 Probleme respiratorii aparute in perioada neonatala

Diagnostiche principale in tabelul TAB-E72-1

DRG E72Z Probleme respiratorii aparute in perioada neonatala

Diagnostiche principale (TAB-E72-1)

P22.8	Alte suferinte respiratorii ale nou-nascutului	P28.40	Apneea nou-nascutului, nespecificata
P22.9	Suferinta respiratorie a nou-nascutului, nespecificata	P28.41	Apneea prematuritatii
P27.0	Sindromul Wilson-Mikity	P28.42	Apneea obstructiva a nou-nascutului
P27.1	Boala cronica a plamanului survenind in perioada perinatale	P28.49	Alte apnei ale nou-nascutului
P27.8	Alte boli respiratorii cronice survenind in perioada perinatale	P28.5	Insuficienta respiratorie a nou-nascutului
P27.9	Boala respiratorie cronica nespecificata survenind in perioada perinatale	P28.81	Fornaitul la nou-nascut
P28.2	Crize de cianoza a nou-nascutului	P28.82	Stenoza subglotica dobandita la nou-nascut
P28.3	Apneea primitiva de somn a nou-nascutului	P28.83	Gafaitul la nou-nascut
		P28.89	Alte afectiuni respiratorii specificate la nou-nascut

ADRG E73 Revarsat pleural

Diagnostice principale in tabelul TAB-E73-1

DRG E73A Revarsat pleural cu CC catastrofale

PCCL >3

DRG E73B Revarsat pleural cu CC severe

PCCL >2

DRG E73C Revarsat pleural fara CC catastrofale sau severe

Diagnostice (TAB-E73-1)

J90	Revarsare pleurala, neclasificata altundeva	J94.8	Alte afectiuni pleurale specificate
J94.0	Efuziune chiloasa	J94.9	Afectiune pleurala, nespecificata
J94.2	Hemotorax		

ADRG E74 Boala interstitiala pulmonara

Diagnostice principale in tabelul TAB-E74-1

DRG E74A Boala interstitiala pulmonara cu CC catastrofale

PCCL >3

DRG E74B Boala interstitiala pulmonara cu CC severe

PCCL = 3

DRG E74C Boala interstitiala pulmonara fara CC catastrofale sau severe

Diagnostice (TAB-E74-1)

B39.0	Histoplasmoza pulmonara acuta prin Histoplasma capsulatum	D86.9	Sarcoidoza, nespecificata
B39.1	Histoplasmoza pulmonara cronica prin Histoplasma capsulatum	J60	Pneumoconioza minerilor (mina de carbune)
B39.2	Histoplasmoza pulmonara prin Histoplasma capsulatum, nespecificata	J61	Pneumoconioza datorita azbestului si altor fibre minerale
B90.9	Sechelele tuberculozei respiratorii si nespecificate	J62.0	Pneumoconioza datorita prafului de talc
D86.0	Sarcoidoza plamanului	J62.8	Pneumoconioza datorita altor pulberi de siliciu
D86.1	Sarcoidoza ganglionilor limfatici	J63.0	Aluminoza (pulmonara)
D86.2	Sarcoidoza plamanului si a ganglionilor limfatici	J63.1	Fibroza (pulmonara) datorita bauxitei
D86.3	Sarcoidoza pielii	J63.2	Berilioza
D86.8	Sarcoidoza cu alte localizari si combinate	J63.3	Fibroza (pulmonara) datorita grafitului
		J63.4	Sideroza

J63.5	Stanioza	J82	Eozinofilia pulmonara, neclasificata altundeva
J63.8	Pneumoconioza datorita altor pulberi neorganice specificate	J84.0	Pneumopatii alveolare si parietoalveolare
J64	Pneumoconioze nespecificate	J84.1	Alte boli pulmonare interstiiale cu fibroza
J65	Pneumoconioza asociata cu tuberculoza	J84.8	Alte boli pulmonare interstiiale specificate
J66.0	Bisinoza	J84.9	Boala pulmonara interstitiala, nespecificata
J66.1	Boala pieptanarilor de in	J99.1	Tulburari respiratorii in cursul altor afectiuni difuze ale tesutului conjunctiv
J66.2	Cannabinoza	J99.8	Tulburari respiratorii in alte boli, clasificate altundeva
J66.8	Afectiuni ale cailor aeriene datorite altor pulberi organice specificate	M05.10	Boala pulmonara reumatoida, localizari multiple
J67.0	Pulmonul fermierului	M05.11	Boala pulmonara reumatoida, regiune humerala
J67.1	Bagasoza	M05.12	Boala pulmonara reumatoida, brat
J67.2	Plamanul crescatorilor de pasari	M05.13	Boala pulmonara reumatoida, antebra
J67.3	Suberoza	M05.14	Boala pulmonara reumatoida, mana
J67.4	Pulmonul lucratorilor cu malt	M05.15	Boala pulmonara reumatoida, regiune pelviana si coapsa
J67.5	Pulmonul cultivatorilor de ciuperci	M05.16	Boala pulmonara reumatoida, picior parte inferioara
J67.6	Pulmonul decojitorilor de artar	M05.17	Boala pulmonara reumatoida, glezna si picior
J67.7	Boala pulmonara datorita sistemelor de conditionare si umezire a aerului	M05.18	Boala pulmonara reumatoida, alta localizare
J67.8	Pneumopatii prin hipersensibilitate la alte pulberi organice	M05.19	Boala pulmonara reumatoida, localizare nespecificata
J67.9	Pneumopatii prin hipersensibilitate la pulberi organice, nespecificate		
J70.1	Afectiuni pulmonare cronice si altele, datorite iradierii		

ADR G E75 Alt diagnostic al sistemului respirator

Diagnostiche principale in tabelul TAB-E75-1

DRG E75A Alt diagnostic al sistemului respirator varsta >64 ani cu CC

Varsta >64 ani si PCCL >1

DRG E75B Alt diagnostic al sistemului respirator varsta >64 ani sau cu CC

Varsta >64 ani sau PCCL >1

DRG E75C Alt diagnostic al sistemului respirator varsta <65 ani fara CC

Diagnostiche (TAB-E75-1)

F45.34	Disfunctie autonoma somatoforma, sistem respirator	J22	Infectii acute ale cailor respiratorii inferioare nespecificate
--------	--	-----	---

J68.0	Bronsita si pneumopatia datorita substantelor chimice, emanatiilor de gaze, fumuri si vapori	Q33.6	Hipoplazia si displazia pulmonului
J68.2	Inflamatia cailor respiratorii superioare datorita substantelor chimice, emanatiilor de gaze, fumuri si vapori, neclasificate altundeva	Q33.8	Alte malformatii congenitale ale pulmonului
J68.3	Alte afectiuni respiratorii acute si subacute datorita substantelor chimice, emanatiilor de gaze, fumuri si vapori	Q33.9	Malformatia congenitala a pulmonului, nespecificata
J70.0	Afectiuni pulmonare acute datorite iradierii	Q34.0	Anomalii ale pleurei
J70.2	Afectiuni pulmonare interstițiale acute provocate de medicamente	Q34.1	Chist congenital al mediastinului
J70.3	Afectiuni pulmonare interstițiale cronice provocate de medicamente	Q34.8	Alte malformatii congenitale specificate ale sistemului respirator
J70.4	Afectiuni pulmonare interstițiale provocate de medicamente, nespecificate	Q34.9	Malformatia congenitala a sistemului respirator, nespecificata
J70.8	Afectiuni respiratorii datorite altor agenti externi specificati	Q67.6	Piept infundat
J70.9	Afectiuni respiratorii datorite unui agent extern nespecificat	Q67.7	Piept carinat
J95.0	Functionarea defectuoasa a unei traheostomii	Q76.61	Absenta congenitala a coastelor
J95.4	Sindromul Mendelson	Q76.62	Fuziunea congenitala a coastelor
J95.5	Stenoza subglotica postprocedurala	Q76.63	Coasta accesorie
J95.8	Alte tulburari respiratorii postprocedurale, nespecificate	Q76.69	Alte malformatii congenitale ale coastelor
J95.9	Tulburari respiratorii postprocedurale, nespecificate	Q76.71	Absenta congenitala a sternului
J98.1	Colaps pulmonar	Q76.72	Stern bifid
J98.3	Emfizem compensator	Q76.79	Alte malformatii congenitale specificate ale sternului
J98.4	Alte modificari pulmonare	Q79.0	Hernia congenitala a diafragmului
J98.5	Bolile mediastinului, neclasificate altundeva	Q79.1	Alte malformatii congenitale ale diafragmului
J98.6	Bolile diafragmului	R09.0	Asfixie
J98.8	Alte tulburari respiratorii specificate	R09.2	Stop respirator
J98.9	Tulburare respiratorie, nespecificata	R68.3	Deget in forma de bata
M94.0	Sindromul jonctiunii condro-costale [Tietze]	R94.2	Rezultate anormale ale explorarilor functionale pulmonare
Q33.0	Pulmon chistic congenital	S22.31	Fractura a primei coaste
Q33.1	Lob pulmonar accesoriu	S22.32	Fractura a unei coaste, alta decat prima coasta
Q33.2	Sechestratia pulmonara	S23.4	Entorsa si intindere a coastelor si sternului
Q33.3	Agenezia pulmonara	S27.31	Contuzie si hematom al plamanului
Q33.5	Tesut ectopic intrapulmonar	S27.38	Alte leziuni si nespecificate ale plamanului
		S27.5	Leziune a traheii toracice
		S27.6	Leziune a pleurei
		S27.82	Leziune a tractului limfatic toracic
		S27.84	Leziune a glandei timus

S27.88	Leziune a altor organe si structuri intratoracice specifice	T27.0	Arsura a laringelui si traheii
S43.6	Entorsa si intindere a ligamentului articulatiei sterno-claviculare	T27.1	Arsura cuprinzand laringele, traheea si plamanul
T17.4	Corp strain in trahee	T86.81	Esec si respingere a transplantului de plaman
T17.5	Corp strain in bronhii	Z43.0	Supravegherea traheostomiei
T17.8	Corp strain in alte parti si multiple ale tractului respirator	Z90.2	Absenta dobandita a pulmonului [parte a acestuia]
T17.9	Corp strain in tractul respirator, parte nespecificata		

ADRG-uri 901, 902, 903

Proceduri neinrudite in sala de operatie

Proceduri neinrudite in sala de operatie

DRG-uri 901Z, 902Z, 903Z

Pentru detalii privind proceduri neinrudite in sala de operatie, vezi sectiunea Functii de la sfarsitul volumului II.

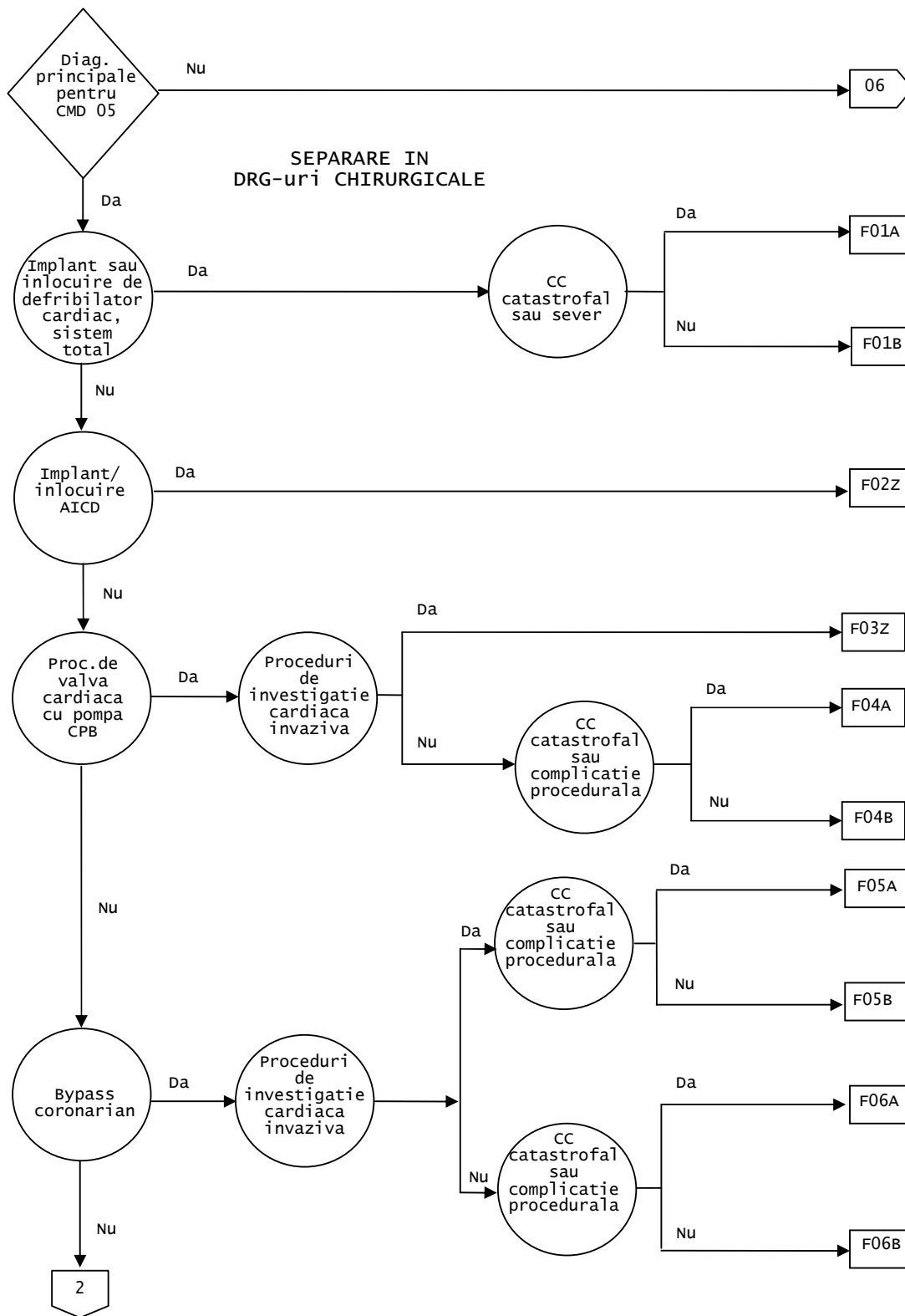

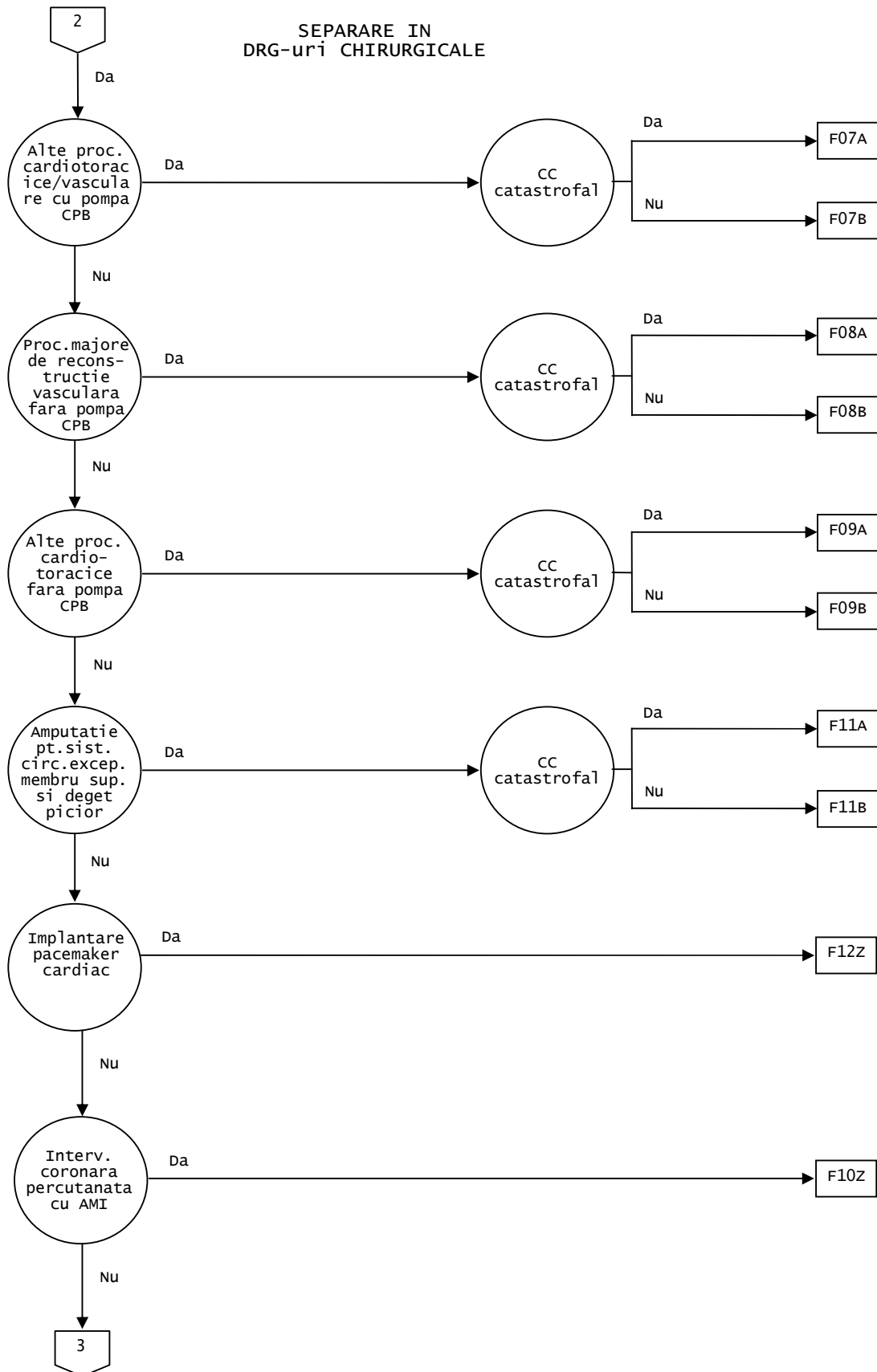

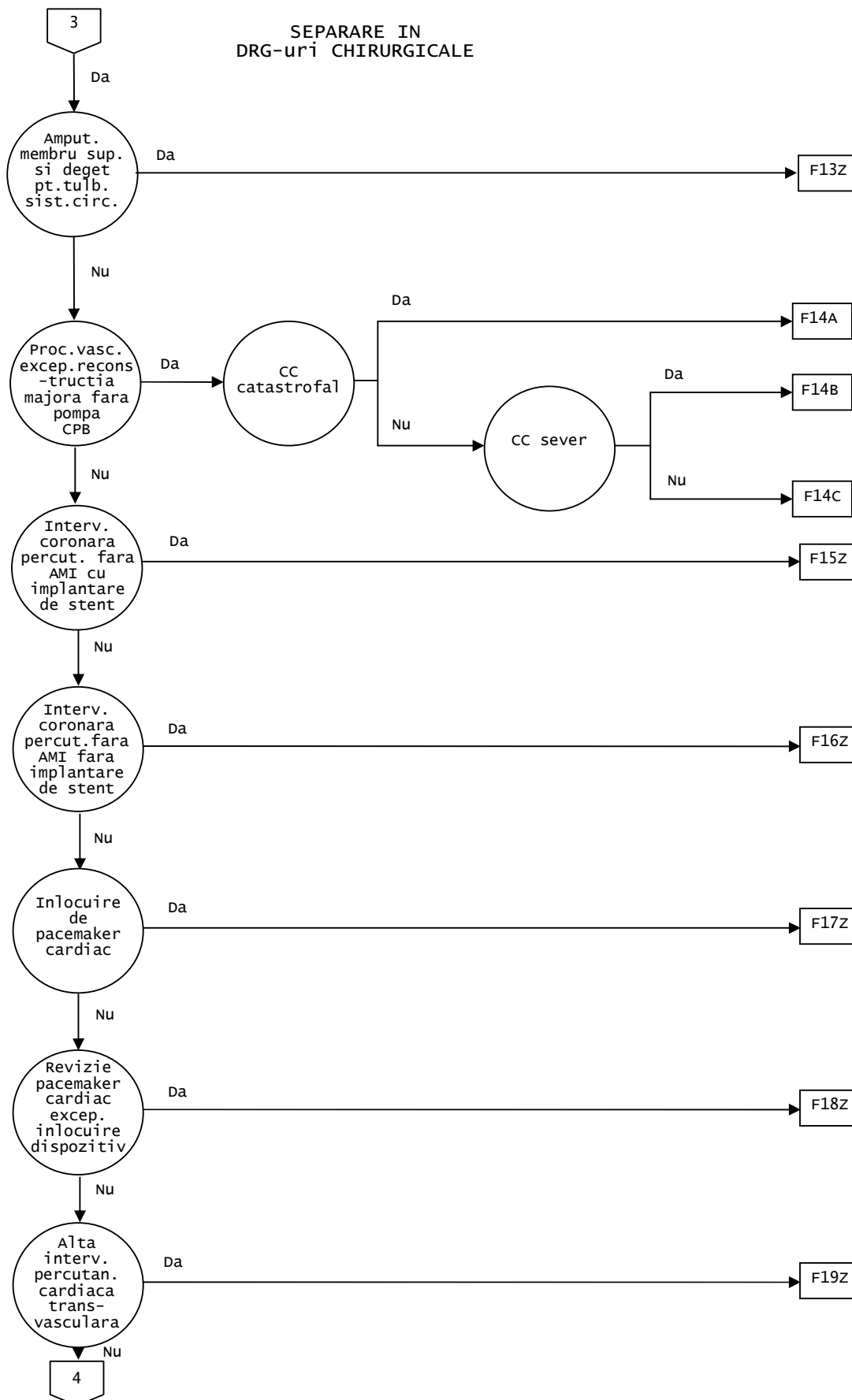

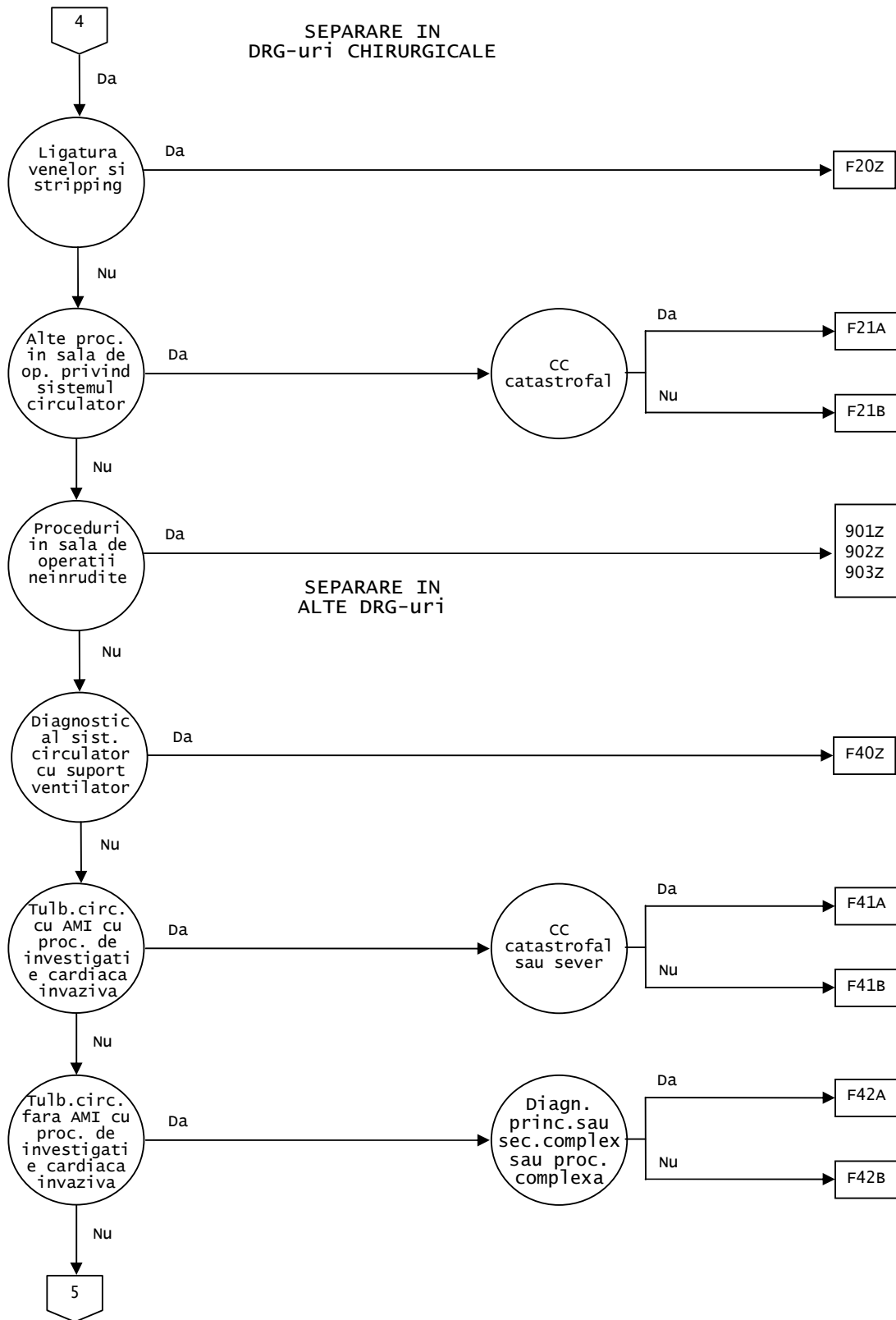

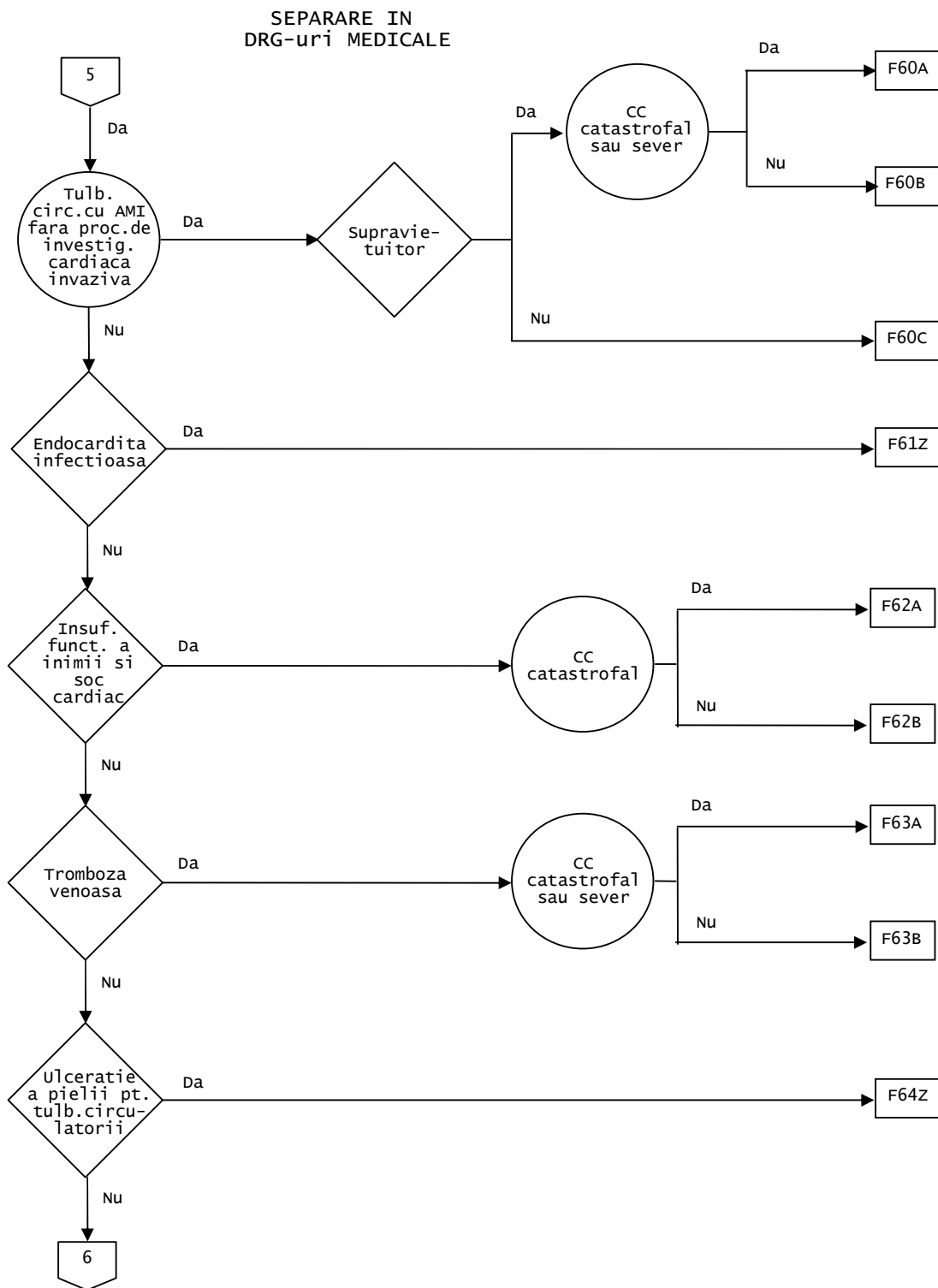

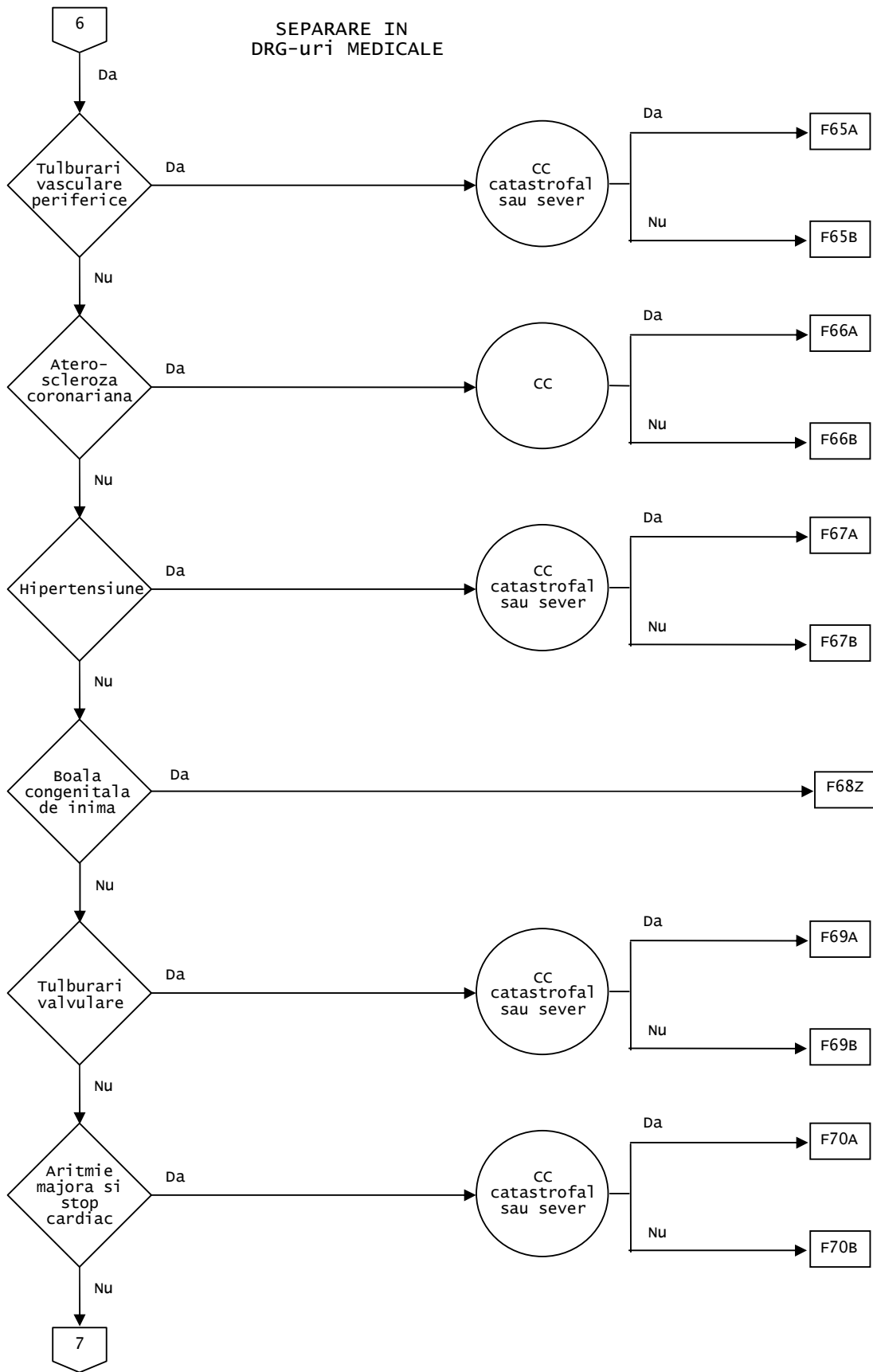

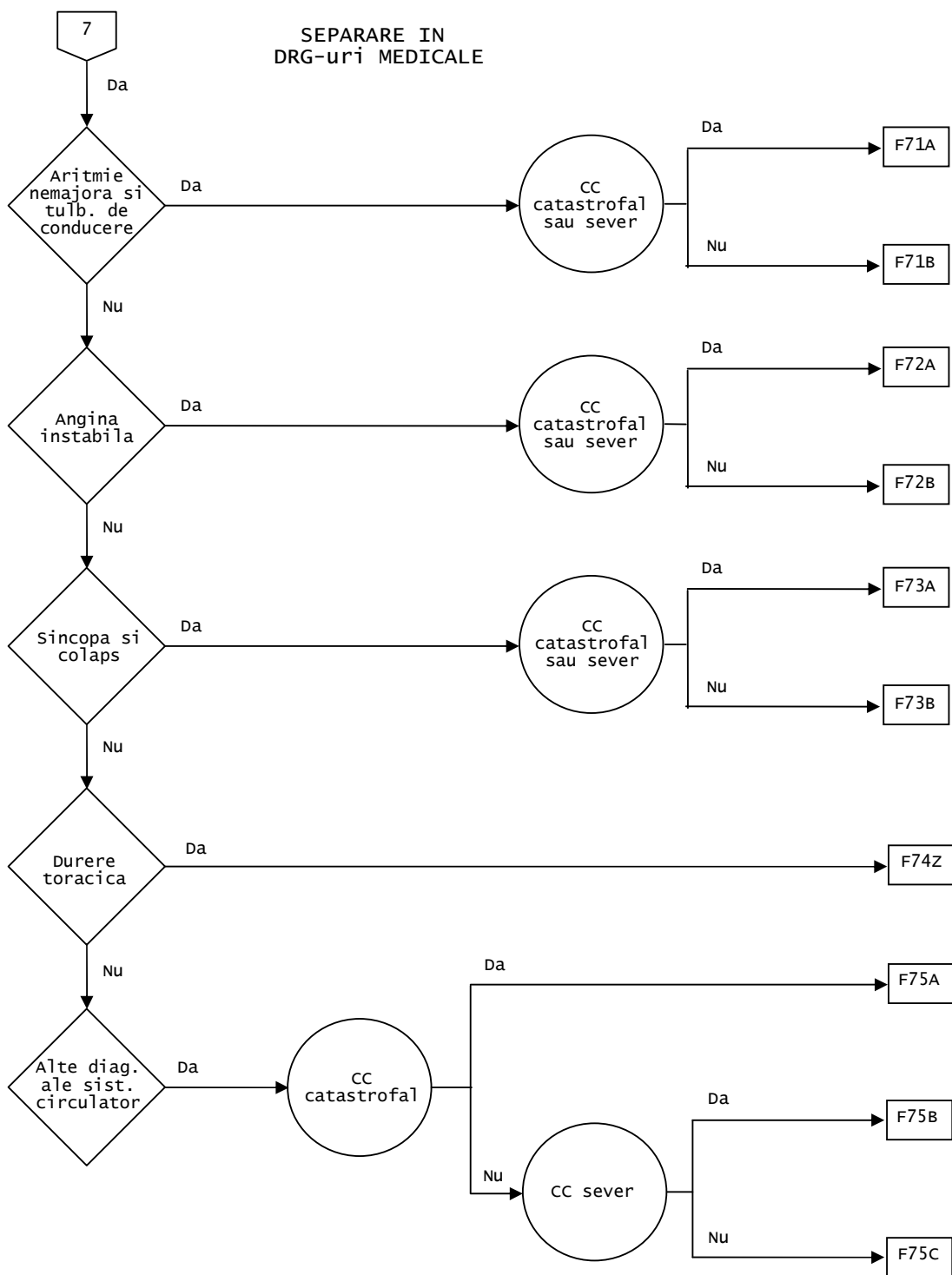

Diagnostiche principale cuprinse in CMD 05 (TAB-M05-0)

A39.5	Boala de inima meningococica	I01.1	Endocardita reumatismala acuta
A52.0	Sifilis cardiovascular	I01.2	Miocardita reumatismala acuta
B33.2	Cardita virala	I01.8	Alte boli cardiace reumatismale acute
B37.6	Endocardita prin Candida	I01.9	Boala cardiaca reumatismala acuta, nespecificata
B57.0	Boala Chagas acuta cu atingerea inimii	I02.0	Coreea reumatismala cu complicatie cardiaca
B57.2	Boala Chagas (cronica) cu atingerea inimii	I02.9	Coreea reumatismala fara complicatie cardiaca
C38.0	Tumora maligna inima	I05.0	Stenoza mitrala
C45.2	Mesoteliomul pericardului	I05.1	Insuficienta mitrala, reumatismala
D15.1	Tumora benigna inima	I05.2	Stenoza mitrala cu insuficienta
D18.00	Hemangiom, localizare nespecificata	I05.8	Alte boli ale valvei mitrale
D18.08	Hemangiom, alte localizari	I05.9	Boala valvei mitrale, nespecificata
E10.51	Diabet mellitus tip 1 cu angiopatie periferica, fara gangrena	I06.0	Stenoza aortica reumatismala
E10.52	Diabet mellitus tip 1 cu angiopatie periferica, cu gangrena	I06.1	Insuficienta aortica reumatismala
E10.53	Diabet mellitus tip 1 cu cardiomiopatie ischemica diabetica	I06.2	Stenoza aortica reumatismala cu insuficienta
E11.51	Diabet mellitus tip 2 cu angiopatie periferica, fara gangrena	I06.8	Alte boli reumatismale ale valvei aortice
E11.52	Diabet mellitus tip 2 cu angiopatie periferica, cu gangrena	I06.9	Boala reumatismala a valvei aortice, nespecificata
E11.53	Diabet mellitus tip 2 cu cardiomiopatie ischemica diabetica	I07.0	Stenoza tricuspida
E13.51	Alte forme specificate de diabet mellitus cu angiopatie periferica, fara gangrena	I07.1	Insuficienta tricuspida
E13.52	Alte forme specificate de diabet mellitus cu angiopatie periferica, cu gangrena	I07.2	Stenoza tricuspida cu insuficienta
E13.53	Alte forme specificate de diabet mellitus cu cardiomiopatie ischemica diabetica	I07.8	Alte boli ale valvei tricuspide
E14.51	Diabet mellitus nespecificat cu angiopatie periferica, fara gangrena	I07.9	Boala valvei tricuspide, nespecificata
E14.52	Diabet mellitus nespecificat cu angiopatie periferica, cu gangrena	I08.0	Afectiuni ale ambelor valve mitrala si aortica
E14.53	Diabet mellitus nespecificat cu cardiomiopatie ischemica diabetica	I08.1	Afectiuni ale ambelor valve mitrala si tricuspida
F45.31	Disfunctie autonoma somatoforma, inima si sistem cardiovascular	I08.2	Afectiuni ale ambelor valve aortica si tricuspida
I01.0	Pericardita reumatismala acuta	I08.3	Afectiuni combinate ale valvei mitrale, aortice si tricuspide
		I08.8	Alte boli multiple ale valvelor
		I08.9	Boala valvulara multipla, nespecificata
		I09.0	Miocardita reumatismala
		I09.1	Boala reumatismala a endocardului, valva nespecificata
		I09.2	Pericardita reumatismala cronica

I09.8	Alte cardiopatii reumatismale specificate	I23.1	Defect septal atrial cu o complicatie curenta urmand infarctului miocardic acut
I09.9	Cardiopia reumatismala, nespecificata	I23.2	Defect septal ventricular ca o complicatie curenta urmand infarctului miocardic acut
I10	Hipertensiunea esentiala (primara)	I23.3	Ruptura peretului cardiac fara hemopericard ca o complicatie curenta urmand infarctului miocardic acut
I11.0	Cardiopia hipertensiva cu insuficienta (congestiva) a inimii	I23.4	Ruptura unei corzi tendinoase ca o complicatie curenta urmand infarctului miocardic acut
I11.9	Cardiopia hipertensiva fara insuficienta (congestiva) a inimii	I23.5	Ruptura muschiului papilar ca o complicatie curenta urmand infarctului miocardic acut
I13.0	Cardio-nefropatia hipertensiva cu insuficienta (congestiva) a inimii	I23.6	Tromboza atriului, appendage-ului auricular sau ventricular ca o complicatie curenta urmand infarctului miocardic acut
I13.2	Cardio-nefropatia hipertensiva cu insuficienta cardiaca (congestiva) si renala	I23.8	Alte complicatii curente urmand infarctului miocardic acut
I13.9	Cardio-nefropatia hipertensiva, nespecificata	I24.0	Tromboza coronara nerezultand in infarct miocardic
I15.0	Hipertensiunea renovasculara	I24.1	Sindromul Dressler
I15.1	Hipertensiunea secundara altor afectiuni renale	I24.8	Alte forme de cardiopatie ischemica acuta
I15.2	Hipertensiunea secundara tulburarilor endocrine	I24.9	Cardiopia ischemica acuta, nespecificata
I15.8	Alte hipertensiuni secundare	I25.0	Boala cardio-vasculara aterosclerotica, astfel descrisa
I15.9	Hipertensiunea secundara, nespecificata	I25.10	Cardiopia aterosclerotica a unor vase nespecificate
I20.0	Angina instabila	I25.11	Cardiopia aterosclerotica a arterei coronariene native
I20.1	Angina pectorala cu spasm inregistrat	I25.12	Cardiopia aterosclerotica a unei grefe de bypass autolog
I20.8	Alte forme de angina pectorala	I25.13	Cardiopia aterosclerotica a unei grefe de bypass nonautolog
I20.9	Angina pectorala, nespecificata	I25.2	Infarct miocardic vechi
I21.0	Infarct miocardic acut transmural al peretului anterior	I25.3	Anevrismul inimii
I21.1	Infarct miocardic acut transmural al peretului inferior	I25.4	Anevrismul arterei coronare
I21.2	Infarct miocardic acut transmural cu alte localizari	I25.5	Cardiomiopatie ischemica
I21.3	Infarct miocardic acut transmural cu localizari nespecificate	I25.6	Ischemie silentioasa a miocardului
I21.4	Infarct miocardic acut subendocardic	I25.8	Alte forme de cardiopatie ischemica cronica
I21.9	Infarct miocardic acut, nespecificat	I25.9	Cardiopatie ischemica cronica, nespecificata
I22.0	Infarct miocardic recurent al peretului anterior	I27.0	Hipertensiunea pulmonara primara
I22.1	Infarct miocardic ulterior al peretului inferior	I27.1	Cardiopatie cifoscoliotica
I22.8	Infarct miocardic ulterior cu alte localizari specificate	I27.2	Alte hipertensiuni pulmonare secundare
I22.9	Infarct miocardic ulterior cu localizare nespecificata		
I23.0	Hemopericard ca o complicatie curenta urmand infarctului miocardic acut		

I27.8	Alte cardiopatii pulmonare specificate	I36.2	Stenoza nereumatismala cu insuficienta valvei tricuspide
I27.9	Cardiopatia pulmonara, nespecificata	I36.8	Alte afectiuni nereumatismale ale valvei tricuspide
I28.0	Fistula arteriovenoasa a vaselor pulmonare	I36.9	Afectiunea nereumatica a valvei tricuspide, nespecificata
I28.1	Anevrismul arterei pulmonare	I37.0	Stenoza valvei pulmonarei
I28.8	Alte boli specificate ale vaselor pulmonare	I37.1	Insuficienta valvei pulmonare
I28.9	Boala vaselor pulmonare, nespecificata	I37.2	Stenoza valvei pulmonare cu insuficienta
I30.0	Pericardita idiopatica acuta nespecifica	I37.8	Alte afectiuni ale valvei pulmonarei
I30.1	Pericardita infectioasa	I37.9	Afectiunea valvei pulmonare, nespecificata
I30.8	Alte forme de pericardita acuta	I38	Endocardita, valva nespecificata
I30.9	Pericardita acuta, nespecificata	I39.0	Afectiunile valvei mitrale in boli clasificate altundeva
I31.0	Pericardita cronica adeziva	I39.1	Afectiunile valvei aortice in boli clasificate altundeva
I31.1	Pericardita cronica constrictiva	I39.2	Afectiunile valvei tricuspide in boli clasificate altundeva
I31.2	Hemopericard, neclasificat altundeva	I39.3	Afectiunile valvei pulmonare in boli clasificate altundeva
I31.3	Efuziune pericardica (neinflamatorie)	I39.4	Afectiunile mai multor valve in boli clasificate altundeva
I31.8	Alte boli specificate ale pericardului	I39.8	Endocardita, valva nespecificata, in boli clasificate altundeva
I31.9	Boala pericardului, nespecificata	I40.0	Miocardita infectioasa
I32.0	Pericardita in boli bacteriene clasificata altundeva	I40.1	Miocardita izolata
I32.1	Pericardita in alte boli infectioase si parazitare clasificata altundeva	I40.8	Alte miocardite acute
I32.8	Pericardita in alte boli clasificate altundeva	I40.9	Miocardita acuta, nespecificata
I33.0	Endocardita acuta si subacuta infectioasa	I41.0	Miocardita in bolile bacteriene clasificate altundeva
I33.9	Endocardita acuta, nespecificata	I41.1	Miocardita in bolile virale, clasificate altundeva
I34.0	Insuficienta mitrala (valva)	I41.2	Miocardita in alte boli infectioase si parazitare clasificate altundeva
I34.1	Prolapsul (valva) mitral	I41.8	Miocardita in alte boli clasificate altundeva
I34.2	Stenoza (valvei) mitrala nereumatismala	I42.0	Cardiomiopatia cu dilatatie
I34.8	Alte afectiuni nereumatismale ale valvulei mitrale	I42.1	Cardiomiopatia hipertrofica obstructiva
I34.9	Afectiunea nereumatismala a valvulei mitrale, nespecificata	I42.2	Alte cardiomiopatii hipertrofice
I35.0	Stenoza (valva) aortica	I42.3	Boala endomiocardica (eosinofilica)
I35.1	Insuficienta (valva) aortica	I42.4	Fibroelastoza endocardica
I35.2	Stenoza si insuficienta (valva) aortica		
I35.8	Alte afectiuni ale valvei aortice		
I35.9	Afectiunea valvei aortice, nespecificata		
I36.0	Stenoza nereumatismala (valva) tricuspida		
I36.1	Insuficienta nereumatismala (valva) tricuspida		

I42.5	Alte cardiomiopatii restrictive	I47.9	Tahicardia paroxistica, nespecificata
I42.6	Cardiomiopatia alcoolica	I48	Fibrilatia atriala si flutter
I42.7	Cardiomiopatia datorita medicamentelor si altor agenti externi	I49.0	Fibrilatia ventriculara si flutter
I42.8	Alte cardiomiopatii	I49.1	Depolarizare atriala prematura
I42.9	Cardiomiopatia, nespecificata	I49.2	Depolarizare jonctionala prematura
I43.0	Cardiomiopatia in boli infectioase si parazitare clasificate altundeva	I49.3	Depolarizare ventriculara prematura
I43.1	Cardiomiopatia in boli de metabolism	I49.4	Alte depolarizari premature si nespecificate
I43.2	Cardiomiopatia in boli de nutritie	I49.5	Sindromul de boala sinusala
I43.8	Cardiomiopatia in alte boli clasificate altundeva	I49.8	Alte aritmii cardiace specificate
I44.0	Bloc atrio-ventricular, primul grad	I49.9	Aritmia cardiaca, nespecificata
I44.1	Bloc atrio-ventricular, gradul doi	I50.0	Insuficienta cardiaca congestiva
I44.2	Bloc atrio-ventricular complet	I50.1	Insuficienta ventriculara stanga
I44.3	Alte blocuri atrio-ventriculare si nespecificate	I50.9	Insuficienta cardiaca, nespecificata
I44.4	Bloc fascicular anterior stang	I51.0	Defect septal dobandit
I44.5	Bloc fascicular posterior stang	I51.1	Ruptura coardei tendinoase, neclasificata altundeva
I44.6	Alte blocuri fasciculare si nespecificate	I51.2	Ruptura muschiului papilar, neclasificata altundeva
I44.7	Bloc al ramurii stangi, nespecificat	I51.3	Tromboza intracardiaca, neclasificata altundeva
I45.0	Bloc fascicular drept	I51.4	Miocardita, nespecificata
I45.1	Alte blocuri ale ramurii drepte a fascicolului si nespecificate	I51.5	Degenerescenta miocardului
I45.2	Bloc bifascicular	I51.6	Boala cardiovasculara, nespecificata
I45.3	Bloc trifascicular	I51.7	Cardiomegalia
I45.4	Bloc intraventricular nespecificat	I51.8	Alte boli cardiace rau definite
I45.5	Alte blocuri cardiace specificate	I51.9	Cardiopatia, nespecificata
I45.6	Sindrom de pre-excitatie	I52.0	Alte cardiopatii in boli bacteriene clasificate altundeva
I45.8	Alte tulburari de conducere specificate	I52.1	Alte cardiopatii in alte boli infectioase si parazitare clasificate altundeva
I45.9	Tulburari de conducere, nespecificate	I52.8	Alte cardiopatii in alte boli clasificate altundeva
I46.0	Stop cardiac cu resuscitare reusita	I67.0	Disectia arterelor cerebrale, fara ruptura
I46.1	Moarte cardiaca subita, astfel descrisa	I67.4	Encefalopatia hipertensiva
I46.9	Stop cardiac, nespecificat	I70.0	Ateroscleroza aortei
I47.0	Aritmia ventriculara de reintrare	I70.1	Ateroscleroza arterei renale
I47.1	Tahicardia supraventriculara	I70.20	Ateroscleroza arterelor extremitatilor, nespecificata
I47.2	Tahicardia ventriculara		

I70.21	Ateroscleroza arterelor extremitatilor cu claudicatie intermitenta	I74.2	Embolia si tromboza arterelor extremitatilor superioare
I70.22	Ateroscleroza arterelor extremitatilor cu durere la repaos	I74.3	Embolia si tromboza arterelor extremitatilor inferioare
I70.23	Ateroscleroza arterelor extremitatilor cu ulceratie	I74.4	Embolia si tromboza arterelor extremitatilor, nespecificate
I70.24	Ateroscleroza arterelor extremitatilor cu gangrena	I74.5	Embolia si tromboza arterei iliace
I70.8	Ateroscleroza altor artere	I74.8	Embolia si tromboza altor artere
I70.9	Ateroscleroza generalizata si nespecificata	I74.9	Embolia si tromboza unor artere nespecificate
I71.00	Disectia aortei, localizare nespecificata	I77.0	Fistula arterio-venoasa, dobindita
I71.01	Disectia aortei toracice	I77.1	Stenoza arterelor
I71.02	Disectia aortei abdominale	I77.2	Ruptura arterelor
I71.03	Disectia aortei toracoabdominale	I77.3	Displazia fibromusculara arteriala
I71.1	Anevismul toracic, cu ruptura	I77.5	Necroza arterei
I71.2	Anevismul toracic, fara mentiunea rupturii	I77.6	Arterita, nespecificata
I71.3	Anevismul abdominal, cu ruptura	I77.8	Alte afectiuni specificate ale arterelor si arteriolelor
I71.4	Anevismul abdominal, fara mentiunea rupturii	I77.9	Afectiuni ale arterelor si arteriolelor, nespecificate
I71.5	Anevismul toracoabdominal, cu ruptura	I78.0	Teleangiectazia hemoragica ereditara
I71.6	Anevismul toracoabdominal, fara mentiunea rupturii	I78.8	Alte boli ale capilarelor
I71.8	Anevismul aortic cu localizare nespecificata, cu ruptura	I78.9	Boala capilarelor, nespecificata
I71.9	Anevismul aortic, cu localizare nespecificata, fara mentiunea rupturii	I79.0	Anevismul aortei in boli clasificate altundeva
I72.0	Anevismul arterei carodite	I79.1	Aortita in boli clasificate altundeva
I72.1	Anevismul arterei extremitatilor superioare	I79.2	Angiopatii periferice in boli clasificate altundeva
I72.3	Anevismul arterei iliace	I79.8	Alte boli ale arterelor, arteriolelor si capilarelor in boli clasificate altundeva
I72.4	Anevismul arterei extremitatilor inferioare	I80.0	Flebita si tromboflebita vaselor superficiale ale extremitatilor inferioare
I72.8	Anevismul altor artere specificate	I80.1	Flebita si tromboflebita venei femurale
I72.9	Anevismul cu localizari nespecificate	I80.2	Flebita si tromboflebita altor vase profunde ale extremitatilor inferioare
I73.0	Sindromul Raynaud	I80.3	Flebita si tromboflebita extremitatilor inferioare, nespecificata
I73.1	Trombangeita obliteranta [Buerger]	I80.8	Flebita si tromboflebita cu alte localizari
I73.8	Alte boli vasculare periferice, specificate	I80.9	Flebita si tromboflebita cu localizare nespecificata
I73.9	Boala vasculara periferica, nespecificata	I82.1	Tromboflebita migratoare
I74.0	Embolia si tromboza aortei abdominale		
I74.1	Embolia si tromboza altor parti ale aortei si nespecificate		

I82.2	Embolia si tromboza venei cave	Q20.1	Orificiu dublu al ventriculului drept
I82.8	Embolia si tromboza altor vene specificate	Q20.2	Orificiu dublu al ventriculului stang
I82.9	Embolia si tromboza unor vene nespecificate	Q20.3	Comunicatie ventriculo-auriculara discordanta
I83.0	Vene varicoase cu ulceratie ale extremitatilor inferioare	Q20.4	Orificiu dublu ventricular
I83.1	Vene varicoase cu inflamatie ale extremitatilor inferioare	Q20.5	Comunicatia atrioventriculara discordanta
I83.2	Vene varicoase ale extremitatilor inferioare cu ulceratie si inflamatie	Q20.6	Isomerism al auriculelor cardiace
I83.9	Vene varicoase ale extremitatilor inferioare fara ulceratie sau inflamatie	Q20.8	Alte malformatii congenitale ale cavitatilor si orificiilor cardiace
I86.0	Varice sublinguale	Q20.9	Malformatia congenitala a cavitatilor si orificiilor cardiace, nespecificata
I86.4	Varice gastrice	Q21.0	Defect septal ventricular
I86.8	Vene varicoase cu alte localizari specificate	Q21.1	Defect septal atrial
I87.0	Sindromul postflebitic	Q21.2	Defect septal atrio-ventricular
I87.1	Compresiunea venei	Q21.3	Tetralogie Fallot
I87.2	Insuficienta venoasa (cronica) (periferica)	Q21.4	Defect septal aorto-pulmonar
I87.8	Alte afectiuni specificate ale venelor	Q21.8	Alte malformatii congenitale ale septurilor cardiace
I87.9	Afectiuni ale venelor, nespecificate	Q21.9	Malformatia congenitala a unui sept cardiac, nespecificata
I95.0	Hipotensiunea idiopatica	Q22.0	Atrezia valvei pulmonare
I95.1	Hipotensiunea ortostatica	Q22.1	Stenoza congenitala a valvei pulmonare
I95.2	Hipotensiunea datorita medicamentelor	Q22.2	Insuficienta congenitala a valvei pulmonare
I95.8	Alte hipotensiuni	Q22.3	Alte malformatii congenitale ale valvei pulmonare
I95.9	Hipotensiune, nespecificata	Q22.4	Stenoza congenitala a valvei tricuspide
I97.0	Sindromul postcardiotomie	Q22.5	Boala Ebstein
I97.1	Alte tulburari functionale dupa chirurgia cardiaca	Q22.6	Sindromul inimii drepte hipoplazice
I97.8	Alte tulburari postprocedurale ale aparatului circulator, neclasificate altundeva	Q22.8	Alte malformatii congenitale ale valvei tricuspide
I97.9	Tulburari postprocedurale ale aparatului circulator, nespecificate	Q22.9	Malformatia congenitala a valvei tricuspide, nespecificata
I98.0	Sifilis cardiovascular	Q23.0	Stenoza congenitala a valvei aortice
I98.1	Afectiuni cardiovasculare in alte boli infectioase si parazitare clasificate altundeva	Q23.1	Insuficienta congenitala a valvei aortice
I98.8	Alte afectiuni specifice ale sistemului circulator in boli clasificate altundeva	Q23.2	Stenoza mitrala congenitala
I99	Alte afectiuni ale aparatului circulator si nespecificate	Q23.3	Insuficienta mitrala congenitala
Q20.0	Trunchi arterial comun	Q23.4	Sindromul inimii stangi hipoplazice
		Q23.8	Alte malformatii congenitale ale valvelor aortice si mitrale

Q23.9	Malformatii congenitale ale valvelor aortice si mitrale, nespecificate	Q27.2	Alte malformatii congenitale ale arterei renale
Q24.0	Dextrocardia	Q27.3	Malformatia arterio-venoasa periferica
Q24.1	Levocardia	Q27.4	Flebectazia congenitala
Q24.2	Cord triatrial	Q27.8	Alte malformatii congenitale specifice sistemului vascular periferic
Q24.3	Stenoza infundibulului pulmonar	Q27.9	Malformatia congenitala a sistemului vascular periferic, nespecificata
Q24.4	Stenoza congenitala subaortica	Q28.8	Alte malformatii congenitale specificate ale sistemului circulator
Q24.5	Malformatia vaselor coronariene	Q28.9	Malformatia congenitala a sistemului circulator, nespecificata
Q24.6	Bloc congenital al inimii	R00.0	Tahicardie, nespecificata
Q24.8	Alte malformatii congenitale cardiace specificate	R00.1	Bradicardie, nespecificata
Q24.9	Malformatia congenitala cardiaca, nespecificata	R00.2	Palpitatii
Q25.0	Permeabilitatea canalului arterial	R00.8	Alte anomalii de ritm cardiac si nespecificate
Q25.1	Coarctatia istmului aortic	R01.0	Murmur cardiac benign si anodin
Q25.2	Atrezia aortei	R01.1	Murmur cardiac, nespecificat
Q25.3	Stenoza aortei	R01.2	Alte zgomote cardiace
Q25.4	Alte malformatii congenitale ale aortei	R02	Gangrena, neclasificata altundeva
Q25.5	Atrezia arterei pulmonare	R03.0	Citirea tensiunii arteriale crescute, fara diagnostic de hipertensiune
Q25.6	Stenoza arterei pulmonare	R03.1	Citirea tensiunii arteriale scazute nespecifice
Q25.7	Alte malformatii congenitale ale arterei pulmonare	R07.2	Durerea precordiala
Q25.8	Alte malformatii congenitale ale arterelor mari	R07.3	Alta durere in piept
Q25.9	Malformatia congenitala a arterelor mari, nespecificata	R07.4	Durere in piept, nespecificata
Q26.0	Stenoza congenitala a venei cave	R45.7	Stare de soc emotional si stress, nespecificata
Q26.1	Persistenta venei cave superioare stangi	R55	Sincopa si colaps
Q26.2	Conexiune venoasa pulmonara aberanta totala	R57.0	Soc cardiogen
Q26.3	Conexiune venoasa pulmonara aberanta partiala	R57.9	Soc, nespecificat
Q26.4	Conexiune venoasa pulmonara aberanta, nespecificata	R58	Hemoragie, neclasificata altundeva
Q26.5	Conexiune venoasa portala aberanta	R93.1	Rezultate anormale in diagnosticul imagistic al inimii si al circulatiei coronare
Q26.6	Fistula intre vena porta si artera hepatica	R94.3	Rezultate anormale ale explorarilor functionale cardio-vasculare
Q26.8	Alte malformatii congenitale ale venelor mari	R96.0	Moarte instantanee
Q26.9	Malformatia congenitala a unei vene mari, nespecificata	S26.0	Hemopericard traumatic
Q27.0	Absenta congenitala si hipoplazia arterei ombilicale	S26.81	Contuzie a inimii
Q27.1	Stenoza congenitala a arterei renale	S26.82	Laceratie a inimii fara penetrarea cavitatii inimii

S26.83	Laceratie a inimii cu penetrare in cavitatile inimii	T82.8	Alte complicatii ale dispozitivelor protetice, implanturilor si grefelor cardiace si vasculare
S26.88	Alte leziuni ale inimii		
S26.9	Leziune a inimii, nespecificata	T82.9	Complicatie nespecificata a unui dispozitiv prostetic, implant sau a unei grefe cardiace si vasculare
T80.1	Complicatii vasculare urmand unei infuzii, transfuzii si injectii terapeutice	T86.2	Esec si respingere a unui transplant de inima
T81.7	Complicatii vasculare ca urmare a unei proceduri, neclasificate altundeva	T86.3	Esec si respingere a unei grefe inima-plaman
T82.0	Complicatie mecanica a unei prosteze valvulare cardiace	Z03.4	Observatie pentru suspiciunea de infarct al miocardului
T82.1	Complicatie mecanica a unui dispozitiv electronic cardiac	Z03.5	Observatie pentru suspiciunea de alte boli cardio-vasculare
T82.2	Complicatie mecanica a unui bypass coronarian si a unei grefe valvulare	Z45.0	Ajustarea si intretinerea unui stimulator cardiac
T82.3	Complicatie mecanica a altor grefe vasculare	Z94.1	Starea transplantului de inima
T82.4	Complicatie mecanica a unui cateter vascular de dializa	Z95.0	Prezenta unui stimulator cardiac
T82.5	Complicatie mecanica a altor dispozitive protetice si implanturi cardiace si vasculare	Z95.2	Prezenta unei prosteze de valva a inimii
T82.6	Infectie si reactie inflamatorie datorita unui dispozitiv prostetic valvular cardiac	Z95.3	Prezenta unei valve a inimii xenogenice
T82.7	Infectie si reactie inflamatorie datorita altor dispozitive, implanturi si grefe cardiace si vasculare	Z95.4	Prezenta unui alt implant de valva a inimii
		Z95.8	Prezenta altor implante si grefe cardiace si vasculare
		Z95.9	Prezenta de implante si de grefe cardiace si vasculare, nespecificate

ADRG F01

Implant sau inlocuire de defibrilator cardiac implantabil automat, sistem total

Proceduri in tabelul TAB-F01-1

DRG F01A

Implant sau inlocuire de defibrilator cardiac implantabil automat, sistem total cu CC catastrofale sau severe

PCCL >2

DRG F01B

Implant sau inlocuire de defibrilator cardiac implantabil automat, sistem total fara CC catastrofale sau severe

Proceduri (TAB-F01-1)

38524-00	Montarea unui defibrilator automat	38524-03	Inlocuirea unui defibrilator automat
38524-02	Reglarea defibrilatorului automat		

ADRГ F02 Implant/inlocuire componenta AICD

Proceduri in tabelul TAB-F02-1

DRG F02Z Implant/inlocuire componenta AICD

Proceduri (TAB-F02-1)

38521-01	Insertia unor patch-uri pentru defibrilator automat	38521-05	Inlocuirea patch-urilor pentru defibrilare automata
38521-02	Insertia percutana a unor electrozi pentru defibrilare automata	38521-06	Inlocuirea electrozilor pentru defibrilare automata
38521-03	Intersia unor electrozi pentru defibrilare automata	38521-10	Inlocuirea percutana a electrozilor de defibrilare automata

ADRГ F03 Procedura de valva cardiaca cu pompa CPB cu investigatie cardiaca invaziva

Proceduri in tabelul TAB-F03-1 si proceduri in tabelul TAB-F03-2

DRG F03Z Implant/inlocuire componenta AICD

Proceduri (TAB-F03-1)

38456-01	Valvulotomie deschisa a valvei pulmonare	38488-04	Inlocuire de valva tricuspida cu o proteza mecanica
38456-10	Valvulotomie deschisa a valvei aortice	38488-05	Inlocuire de valva tricuspida cu o proteza biologica
38456-11	Valvulotomie deschisa a valvei tricuspida	38488-06	Inlocuire de valva pulmonara cu o proteza mecanica
38480-00	Reparatia unei cuspe a valvei aortice	38488-07	Inlocuire de valva pulmonara cu o proteza biologica
38480-01	Plastie de valva mitrala cu repararea unei singure cuspe	38489-00	Inlocuirea valvei aortice cu un homogrefon
38480-02	Plastie de valva tricuspida cu repararea unei singure cuspe	38489-01	Inlocuirea valvei aortice cu o valva stentless
38481-00	Reparatia a doua sau trei cuspe ale valvei aortice	38489-02	Inlocuire de valva mitrala cu un homogrefon
38481-01	Plastie de valva mitrala cu repararea ambelor cuspe	38489-03	Inlocuire de valva tricuspida cu un homogrefon
38481-02	Plastie de valva tricuspida cu repararea a doua sau trei cuspe	38489-04	Inlocuire de valva pulmonara cu un homogrefon
38483-00	Decalcificare valva aortica	38489-05	Inlocuire de valva pulmonara cu o valva stentless
38485-01	Decalcificare valva mitrala	38553-00	Reparatia aortei toracice ascendente si a valvei aortice
38487-00	Valvulotomie deschisa a valvei mitrala	38553-01	Reparatia aortei toracice ascendente si inlocuirea valvei aortice
38488-00	Inlocuirea valvei aortice cu o proteza mecanica	38556-00	Reparatia aortei toracice ascendente si a valvei aortice, si reimplantarea arterelor coronare
38488-01	Inlocuirea valvei aortice cu o proteza biologica	38556-01	Reparatia aortei toracice ascendente, inlocuirea valvei aortice si reimplantarea arterelor coronare
38488-02	Inlocuire de valva mitrala cu o proteza mecanica		
38488-03	Inlocuire de valva mitrala cu o proteza biologica		

38562-00	Reparatia aortei toracice ascendente, arcului aortic si a valvei aortice	38565-00	Reparatia aortei toracice ascendente, arcului aortic, valvei aortice si reimplantarea arterelor coronare
38562-01	Reparatia aortei toracice ascendente, arcului aortic si inlocuirea valvei aortice		

Proceduri (TAB-F03-2)

38200-00‡	Cateterism cardiac drept	38215-00‡	Coronarografie
38203-00‡	Cateterism cardiac stang	38218-00‡	Coronarografie si cateterism stang
38206-00‡	Cateterism cardiac drept si stang	38218-01‡	Coronarografie si cateterism drept
38209-00‡	Studiu electrofiziologic al inimii cu cel mult 3 catetere	38218-02‡	Coronarografie si cateterism drept si stang
38212-00‡	Studiu electrofiziologic al inimii cu 4 sau mai multe catetere	59900-00‡	Ventriculografie stanga
38213-00‡	Studiu electrofiziologic al unei inimi cu defibrilator automat	59900-01‡	Ventriculografie dreapta
		59900-02‡	Ventriculografie dreapta si stanga

ADRG F04

Procedura de valva cardiaca cu pompa CPB fara investigatie cardiaca invaziva

Proceduri in tabelul TAB-F04-1 si nu proceduri in tabelul TAB-F04-2

DRG F04A

Procedura de valva cardiaca cu pompa CPB fara investigatie cardiaca invaziva cu CC catastrofale

Proceduri in tabelul TAB-F04-3 sau PCCL >3

DRG F04B

Procedura de valva cardiaca cu pompa CPB fara investigatie cardiaca invaziva fara CC catastrofale

Proceduri (TAB-F04-1)

38456-01	Valvulotomie deschisa a valvei pulmonare	38487-00	Valvulotomie deschisa a valvei mitrala
38456-10	Valvulotomie deschisa a valvei aortice	38488-00	Inlocuirea valvei aortice cu o proteza mecanica
38456-11	Valvulotomie deschisa a valvei tricuspida	38488-01	Inlocuirea valvei aortice cu o proteza biologica
38480-00	Reparatia unei cuspe a valvei aortice	38488-02	Inlocuire de valva mitrala cu o proteza mecanica
38480-01	Plastie de valva mitrala cu repararea unei singure cuspe	38488-03	Inlocuire de valva mitrala cu o proteza biologica
38480-02	Plastie de valva tricuspida cu repararea unei singure cuspe	38488-04	Inlocuire de valva tricuspida cu o proteza mecanica
38481-00	Reparatia a doua sau trei cuspe ale valvei aortice	38488-05	Inlocuire de valva tricuspida cu o proteza biologica
38481-01	Plastie de valva mitrala cu repararea ambelor cuspe	38488-06	Inlocuire de valva pulmonara cu o proteza mecanica
38481-02	Plastie de valva tricuspida cu repararea a doua sau trei cuspe	38488-07	Inlocuire de valva pulmonara cu o proteza biologica
38483-00	Decalcificare valva aortica	38489-00	Inlocuirea valvei aortice cu un homogrefon
38485-01	Decalcificare valva mitrala	38489-01	Inlocuirea valvei aortice cu o valva stentless

38489-02	Inlocuire de valva mitrala cu un homogrefon	38556-01	Reparatia aortei toracice ascendente, inlocuirea valvei aortice si reimplantarea arterelor coronare
38489-03	Inlocuire de valva tricuspida cu un homogrefon	38562-00	Reparatia aortei toracice ascendente, arcului aortic si a valvei aortice
38489-04	Inlocuire de valva pulmonara cu un homogrefon	38562-01	Reparatia aortei toracice ascendente, arcului aortic si inlocuirea valvei aortice
38489-05	Inlocuire de valva pulmonara cu o valva stentless	38565-00	Reparatia aortei toracice ascendente, arcului aortic, valvei aortice si reimplantarea arterelor coronare
38553-00	Reparatia aortei toracice ascendente si a valvei aortice		
38553-01	Reparatia aortei toracice ascendente si inlocuirea valvei aortice		
38556-00	Reparatia aortei toracice ascendente si a valvei aortice, si reimplantarea arterelor coronare		

Proceduri (TAB-F04-2)

38200-00‡	Cateterism cardiac drept	38215-00‡	Coronarografie
38203-00‡	Cateterism cardiac stang	38218-00‡	Coronarografie si cateterism stang
38206-00‡	Cateterism cardiac drept si stang	38218-01‡	Coronarografie si cateterism drept
38209-00‡	Studiu electrofiziologic al inimii cu cel mult 3 catetere	38218-02‡	Coronarografie si cateterism drept si stang
38212-00‡	Studiu electrofiziologic al inimii cu 4 sau mai multe catetere	59900-00‡	Ventriculografie stanga
38213-00‡	Studiu electrofiziologic al unei inimi cu defibrilator automat	59900-01‡	Ventriculografie dreapta
		59900-02‡	Ventriculografie dreapta si stanga

Proceduri (TAB-F04-3)

38640-00 Reinterventii pe cord neclasificate

ADRG F05

Bypass coronarian cu investigatii cardiace invazive

Proceduri in tabelul TAB-F05-1 si proceduri in tabelul TAB-F05-2

DRG F05A

Bypass coronarian cu investigatii cardiace invazive cu CC catastrofale

Proceduri in tabelul TAB-F05-3 sau PCCL >3

DRG F05B

Bypass coronarian cu investigatii cardiace invazive fara CC catastrofale

Proceduri (TAB-F05-1)

38497-00	Bypass de artera coronara prin bypass folosind 1 grefon safen	38497-03	Bypass de artera coronara prin bypass folosind 4 sau mai multe grefoane safene
38497-01	Bypass de artera coronara prin bypass folosind 2 grefoane safene	38497-04	Bypass de artera coronara prin bypass folosind 1 grefon venos (exceptie safena)
38497-02	Bypass de artera coronara prin bypass folosind 3 grefoane safene	38497-05	Bypass de artera coronara prin bypass folosind 2 alte grefoane venoase (exceptie safena)

38497-06	Bypass de artera coronara prin bypass folosind 3 alte grefoane venoase (exceptie safena)	38503-02	Bypass de artera coronara prin bypass folosind 2 sau mai multe grefonuri de artera radiala
38497-07	Bypass de artera coronara prin bypass folosind 4 sau mai multe grefoane venoase (exceptie safena)	38503-03	Bypass de artera coronara prin bypass folosind 2 sau mai multe grefonuri de artera epigastrica
38500-00	Bypass de artera coronara prin bypass folosind 1 grefon de artera mamara interna stanga	38503-04	Bypass de artera coronara prin bypass folosind 2 sau mai multe grefonuri arteriale (alte artere decat AMI, radiara, epigastrica)
38500-01	Bypass de artera coronara prin bypass folosind 1 grefon de artera mamara interna dreapta	90201-00	Bypass de artera coronara prin bypass folosind 1 grefon (altele decat venoase sau arteriale)
38500-02	Bypass de artera coronara prin bypass folosind 1 grefon de artera radiala	90201-01	Bypass de artera coronara prin bypass folosind 2 grefonuri (altele decat venoase sau arteriale)
38500-03	Bypass de artera coronara prin bypass folosind 1 grefon de artera epigastrica	90201-02	Bypass de artera coronara prin bypass folosind 3 grefonuri (altele decat venoase sau arteriale)
38500-04	Bypass de artera coronara prin bypass folosind 1 grefon arterial (alte artere decat AMI, radiara, epigastrica)	90201-03	Bypass de artera coronara prin bypass folosind 4 sau mai multe grefonuri (altele decat venoase sau arteriale)
38503-00	Bypass de artera coronara prin bypass folosind 2 sau mai multe grefonuri de artera mamara interna stanga		
38503-01	Bypass de artera coronara prin bypass folosind 2 sau mai multe grefonuri de artera mamara interna dreapta		

Proceduri (TAB-F05-2)

35304-00	Angioplastie cu balon transluminal percutana pe 1 artera coronara	38213-00‡	Studiu electrofiziologic al unei inimi cu defibrilator automat
35304-01	Angioplastie transluminala deschisa cu balon la 1 artera coronara	38215-00‡	Coronarografie
35305-00	Angioplastie cu balon transluminal percutana pe 2 sau mai multe artere coronare	38218-00‡	Coronarografie si cateterism stang
35305-01	Angioplastie transluminala deschisa cu balon la 2 sau mai multe artere coronare	38218-01‡	Coronarografie si cateterism drept
38200-00‡	Cateterism cardiac drept	38218-02‡	Coronarografie si cateterism drept si stang
38203-00‡	Cateterism cardiac stang	38270-01	Valvuloplastia aortica percutana cu balon
38206-00‡	Cateterism cardiac drept si stang	38270-02	Valvuloplastie mitrala percutana cu balon
38209-00‡	Studiu electrofiziologic al inimii cu cel mult 3 catetere	38270-03	Valvuloplastie pulmonara percutana cu balon
38212-00‡	Studiu electrofiziologic al inimii cu 4 sau mai multe catetere	59900-00‡	Ventriculografie stanga
		59900-01‡	Ventriculografie dreapta
		59900-02‡	Ventriculografie dreapta si stanga

Proceduri (TAB-F05-3)

38637-00	Reinterventie pentru ocluzia unui grefon de revascularizare coronariana
----------	---

DRG F06

Bypass coronarian fara investigatii cardiace invazive

Proceduri in tabelul TAB-F06-1 si nu proceduri in tabelul TAB-F06-2

DRG F06A

Bypass coronarian fara investigatii cardiace invazive cu CC catastrofale sau severe

Proceduri in tabelul TAB-F06-3 sau PCCL >2

DRG F06B

Bypass coronarian fara investigatii cardiace invazive fara CC catastrofale sau severe

Proceduri (TAB-F06-1)

38497-00	Bypass de artera coronara prin bypass folosind 1 grefon safen	38500-04	Bypass de artera coronara prin bypass folosind 1 grefon arterial (alte artere decat AMI, radiara, epigastrica)
38497-01	Bypass de artera coronara prin bypass folosind 2 grefoane safene	38503-00	Bypass de artera coronara prin bypass folosind 2 sau mai multe grefonuri de artera mamara interna stanga
38497-02	Bypass de artera coronara prin bypass folosind 3 grefoane safene	38503-01	Bypass de artera coronara prin bypass folosind 2 sau mai multe grefonuri de artera mamara interna dreapta
38497-03	Bypass de artera coronara prin bypass folosind 4 sau mai multe grefoane safene	38503-02	Bypass de artera coronara prin bypass folosind 2 sau mai multe grefonuri de artera radiala
38497-04	Bypass de artera coronara prin bypass folosind 1 grefon venos (exceptie safena)	38503-03	Bypass de artera coronara prin bypass folosind 2 sau mai multe grefonuri de artera epigastrica
38497-05	Bypass de artera coronara prin bypass folosind 2 alte grefoane venoase (exceptie safena)	38503-04	Bypass de artera coronara prin bypass folosind 2 sau mai multe grefonuri arteriale (alte artere decat AMI, radiara, epigastrica)
38497-06	Bypass de artera coronara prin bypass folosind 3 alte grefoane venoase (exceptie safena)	90201-00	Bypass de artera coronara prin bypass folosind 1 grefon (altele decat venoase sau arteriale)
38497-07	Bypass de artera coronara prin bypass folosind 4 sau mai multe grefoane venoase (exceptie safena)	90201-01	Bypass de artera coronara prin bypass folosind 2 grefonuri (altele decat venoase sau arteriale)
38500-00	Bypass de artera coronara prin bypass folosind 1 grefon de artera mamara interna stanga	90201-02	Bypass de artera coronara prin bypass folosind 3 grefonuri (altele decat venoase sau arteriale)
38500-01	Bypass de artera coronara prin bypass folosind 1 grefon de artera mamara interna dreapta	90201-03	Bypass de artera coronara prin bypass folosind 4 sau mai multe grefonuri (altele decat venoase sau arteriale)
38500-02	Bypass de artera coronara prin bypass folosind 1 grefon de artera radiala		
38500-03	Bypass de artera coronara prin bypass folosind 1 grefon de artera epigastrica		

Proceduri (TAB-F06-2)

35304-00	Angioplastie cu balon transluminal percutana pe 1 artera coronara	38200-00‡	Cateterism cardiac drept
35304-01	Angioplastie transluminala deschisa cu balon la 1 artera coronara	38203-00‡	Cateterism cardiac stang
35305-00	Angioplastie cu balon transluminal percutana pe 2 sau mai multe artere coronare	38206-00‡	Cateterism cardiac drept si stang
35305-01	Angioplastie transluminala deschisa cu balon la 2 sau mai multe artere coronare	38209-00‡	Studiu electrofiziologic al inimii cu cel mult 3 catetere
		38212-00‡	Studiu electrofiziologic al inimii cu 4 sau mai multe catetere

38213-00‡	Studiu electrofiziologic al unei inimi cu defibrilator automat	38270-02	Valvuloplastie mitrala percutana cu balon
38215-00‡	Coronarografie	38270-03	Valvuloplastie pulmonara percutana cu balon
38218-00‡	Coronarografie si cateterism stang	59900-00‡	Ventriculografie stanga
38218-01‡	Coronarografie si cateterism drept	59900-01‡	Ventriculografie dreapta
38218-02‡	Coronarografie si cateterism drept si stang	59900-02‡	Ventriculografie dreapta si stanga
38270-01	Valvuloplastia aortica percutana cu balon		

Proceduri (TAB-F06-3)

38637-00 Reinterventie pentru ocluzia unui grefon de revascularizare coronariana

ADRG F07

Alte proceduri cardiotoracice/vasculare cu pompa CPB

Proceduri in tabelul TAB-F07-1 sau (proceduri in tabelul TAB-F07-2 si proceduri in tabelul TAB-F07-3)

DRG F07A

Alte proceduri cardiotoracice/vasculare cu pompa CPB cu CC catastrofale

PCCL >3

DRG F07B

Alte proceduri cardiotoracice/vasculare cu pompa CPB fara CC catastrofale

Proceduri (TAB-F07-1)

38653-00	Alte interventii intratoracice pe cord cu bypass cardiopulmonar	38653-05	Alte proceduri intratoracice la nivelul valvei mitrale cu bypass cardiopulmonar
38653-01	Alte proceduri intratoracice la nivelul atriului cu bypass cardiopulmonar	38653-06	Alte proceduri intratoracice la nivelul valvei tricuspide cu bypass cardiopulmonar
38653-02	Alte proceduri intratoracice la nivelul unui ventricul cu bypass cardiopulmonar	38653-07	Alte proceduri intratoracice la nivelul valvei pulmonare cu bypass cardiopulmonar
38653-03	Alte proceduri intratoracice la nivelul septului interventricular cu bypass cardiopulmonar	38653-08	Alte interventii operatorii pe arterele coronare cu bypass cardiopulmonar
38653-04	Alte proceduri intratoracice la nivelul valvei aortice cu bypass cardiopulmonar		

Proceduri (TAB-F07-2)

13106-00	Trombectomie la nivelul unui sunt extern arterio-venos	32700-00	Bypass la nivelul arterei carotide folosind grefon venos
30075-20	Biopsia unui vas sangvin	32700-01	Bypass extraanatomic carotido-carotidian cu grefon venos
30602-00	Insertia suntului portocav	32700-02	Bypass carotido-subclavicular cu grefon venos
30603-00	Insertia suntului mezentericocav	32700-04	Bypass aorto-subclavio-carotidian cu grefon venos
30605-00	Insertia suntului splenorenal		

32700-05	Bypass la nivelul arterei carotide folosind grefon sintetic	32730-01	Bypass pentru revascularizare unei artere mezenterice cu grefon din material sintetic
32700-06	Bypass carotido-carotidian cu grefon din material sintetic	32733-00	Bypass pentru revascularizare artere mezenterice cu grefoane venoase
32700-08	Bypass carotido-subclavicular cu grefon din material sintetic	32733-01	Bypass pentru revascularizare artere mezenterice cu grefoane din material sintetic
32700-09	Bypass aorto-carotidian cu grefon din material sintetic	32736-00	Alte interventii la nivelul arterei mezenterice inferioare
32700-10	Bypass aorto-carotido-brahial cu grefon din material sintetic	32739-00	Bypass femuro - popliteu distal cu grefon venos
32700-11	Bypass aorto-subclavio-carotidian cu grefon din material sintetic	32742-00	Bypass femuro - popliteu proximal cu grefon venos
32703-00	Resectia de artera carotida cu reanastomoza	32745-00	Bypass femuro - tibial sau peronier proximal cu grefon venos
32708-00	Bypass aorto-femural cu grefon din material sintetic	32748-00	Bypass femuro-tibial sau peroneal proximal cu grefon venos
32708-01	Bypass aorto-femuro-femural cu grefon din material sintetic	32751-00	Bypass femuro-popliteu proximal cu grefon din material sintetic
32708-02	Bypass aorto-iliac cu grefon din material sintetic	32751-01	Bypass femuro-popliteu distal cu grefon din material sintetic
32708-03	Bypass aorto-ilio-femural cu grefon din material sintetic	32751-02	Bypass femuro-tibial sau peroneal proximal cu grefon din material sintetic
32712-00	Bypass ilio-femural cu grefon venos	32751-03	Bypass femuro-tibial sau peroneal distal cu grefon din material sintetic
32712-01	Bypass ilio-femural cu grefon din material sintetic	32754-00	Bypass femuro-popliteu folosind grefon compozit, proximal fata de anastomoza genuchiului
32715-00	Bypass subclavio-femural cu grefon din material sintetic	32754-01	Bypass femuro-popliteu folosind grefon compozit, distal fata de anastomoza genuchiului
32715-01	Bypass subclavio-femuro-femural cu grefon din material sintetic	32754-02	Bypass femuro-tibial sau peroneal cu grefon compozit
32715-02	Bypass axilo-femural cu grefon din material sintetic	32757-00	Bypass secvential la nivelul arterei femurale utilizand grefon venos
32715-03	Bypass axilo-femuro-femural cu grefon din material sintetic	32757-01	Bypass secvential la nivelul arterei femurale utilizand grefon sintetic
32718-00	Bypass extraanatomic ilio-femural	32763-00	Alte revascularizari arteriale prin bypass utilizand grefon venos
32718-01	Bypass extraanatomic femuro-femural	32763-01	Alte revascularizari arteriale prin bypass utilizand grefon sintetic
32721-00	Bypass pentru revascularizarea ambelor artere renale cu grefoane venoase	32763-02	Bypass subclavio-vertebral cu grefon venos
32721-01	Bypass pentru revascularizarea unei artere renale folosind grefon din material sintetic	32763-03	Bypass subclavio-axilar cu grefon venos
32724-00	Bypass pentru revascularizarea unei artere renale cu grefon venos	32763-04	Bypass spleno-renal cu grefon venos
32724-01	Bypass pentru revascularizarea ambelor artere renale folosind grefonuri din material sintetic	32763-05	Bypass aorto-celiac cu grefon venos
32730-00	Bypass pentru revascularizarea unei artere mezenterice cu grefoane venoase	32763-06	Bypass aorto-femuro-popliteu cu grefon venos

32763-07	Bypass ilio-iliac cu grefon venos	33116-00	Tratamentul endovascular al unui anevrism
32763-08	Bypass popliteo-tibial cu grefon venos	33118-00	Inlocuirea anevrismului aorto-abdominal infrarenal cu grefon bifurcat aorto-biiliac
32763-09	Bypass aorto-subclavicular cu grefon din material sintetic	33121-00	Inlocuirea anevrismului aorto-abdominal infrarenal cu grefon bifurcat aorto-bifemural
32763-10	Bypass subclavio-subclavicular cu grefon din material sintetic	33124-00	Inlocuirea anevrismului de artera iliaca unilateral cu grefon
32763-11	Bypass subclavio-vertebral cu grefon din material sintetic	33127-00	Inlocuirea anevrismului de artera iliaca bilateral cu grefon
32763-12	Bypass subclavio-axilar cu grefon din material sintetic	33130-00	Excizia unui anevrism de artera viscerală si refacerea fluxului arterial prin anastomoza directa
32763-13	Bypass axilo-axilar cu grefon din material sintetic	33130-01	Inlocuirea anevrismului de artera viscerală cu grefon
32763-14	Bypass axilo-brahial cu grefon din material sintetic	33133-00	Excizia unui anevrism de artera viscerală, fara refacerea continuitatii (arterei)
32763-15	Bypass spleno-renal cu grefon din material sintetic	33136-00	Cura chirurgicala a unui fals anevrism la nivelul anastomozei unui grefon cu aorta
32763-16	Bypass aorto-celiac cu grefon din material sintetic	33139-00	Cura chirurgicala a unui fals anevrism la nivelul arterei iliace
32763-17	Bypass aorto-femuro-popliteu cu grefon din material sintetic	33142-00	Cura chirurgicala a unui fals anevrism la nivelul arterei femurale
32763-18	Bypass Ilio-iliac cu grefon din material sintetic	33145-00	Inlocuirea anevrismului de aorta toracica rupt cu grefon
32763-19	Bypass popliteo-tibial cu grefon din material sintetic	33148-00	Inlocuirea anevrismului de aorta abdominala rupt cu grefon
32766-00	Reconstructia altor artere prin anastomoza directa	33151-00	Inlocuirea anevrismului abdominal suprarenal rupt cu grefon
33050-00	Inlocuirea anevrismului de artera poplitee cu grefon venos	33154-00	Inlocuirea anevrismului aorto-abdominal infrarenal rupt cu grefon
33055-00	Inlocuirea anevrismului de artera poplitee cu grefon sintetic	33157-00	Inlocuirea anevrismului aorto-abdominal infrarenal rupt cu grefon bifurcat aorto-biiliac
33070-00	Cura chirurgicala a unui anevrism de artera periferica	33160-00	Inlocuirea anevrismului aorto-abdominal infrarenal rupt cu grefon bifurcat aorto-bifemural
33075-00	Reparatia anevrismului la nivelul gatului	33163-00	Inlocuirea anevrismului de artera iliaca rupt cu grefon
33080-00	Cura chirurgicala a unui anevrism de artera intraabdominala	33166-00	Excizia unui anevrism de artera viscerală rupt si refacerea fluxului arterial prin anastomoza directa
33100-00	Inlocuirea anevrismului arterei carotide cu grefon	33166-01	Inlocuirea anevrismului de artera viscerală rupt cu grefon
33103-00	Inlocuirea anevrismului de aorta toracica cu grefon	33169-00	Excizia unui anevrism de artera viscerală rupt, fara refacerea continuitatii (arterei)
33109-00	Inlocuirea anevrismului toraco-abdominal cu grefon		
33112-00	Inlocuirea anevrismului aorto-abdominal suprarenal cu grefon		
33115-00	Inlocuirea anevrismului aorto-abdominal infrarenal cu grefon		

33172-00	Inlocuirea altui anevrism de artera majora cu grefon	33806-00	Embolectomie sau trombectomie artera axilara
33175-00	Cura chirurgicala a unui anevrism rupt al unei artere periferice	33806-01	Embolectomie sau trombectomie artera brahiala
33178-00	Reparatia anevrismului la nivelul gatului rupt	33806-02	Embolectomie sau trombectomie artera radiala
33181-00	Cura chirurgicala a unui anevrism intraabdominal rupt	33806-03	Embolectomie sau trombectomie artera ulnara
33500-00	Endarterectomia carotidiana	33806-04	Embolectomie sau trombectomie artera celiaca
33506-00	Endarterectomia trunchiului brahiocefalic	33806-05	Embolectomie sau trombectomie artera mezenterica
33506-01	Endarterectomia subclavie	33806-06	Embolectomie sau trombectomie artera renala
33509-00	Endarterectomia aortica	33806-07	Embolectomie sau trombectomie artera splenica
33512-00	Endarterectomia aorto-iliaca	33806-08	Embolectomie sau trombectomie artara iliaca
33515-00	Endarterectomia aorto-ilio-femurala	33806-09	Embolectomie sau trombectomie artera femurala
33515-01	Endarterectomia ilio-femurala bilaterala	33806-10	Embolectomie sau trombectomie artera poplitee
33518-00	Endarterectomia iliaca	33806-11	Embolectomie sau trombectomie artera tibiala
33521-00	Endarterectomia ilio-femurala unilaterala	33806-12	Embolectomie sau trombectomie la nivelul unui bypass al extremitatilor
33524-00	Endarterectomia renala unilaterala	33810-00	Trombectomie inchisa a venei cave inferioare
33527-00	Endarterectomia renala bilaterala	33810-01	Trombectomie inchisa a venei iliace
33530-00	Endarterectomia celiaca	33811-00	Trombectomie deschisa a venei cave inferioare
33530-01	Endarterectomia mezenterica superioara	33811-01	Trombectomie deschisa a venei iliace
33533-00	Endarterectomia celiaca si mezenterica superioara	33812-02	Trombectomie la nivelul venei subclavii
33536-00	Endarterectomia mezenterica inferioara	33812-03	Trombectomie la nivelul venei axilare
33539-00	Endarterectomia extremitatilor	33812-04	Trombectomie la nivelul altei vene
33542-00	Endarterectomia femurala profunda extinsa	33815-00	Arteriorafie artera axilara
33548-00	Angioplastie cu petec de vena	33815-01	Arteriorafie artera brahiala
33548-01	Angioplastie cu petec de material sintetic	33815-02	Arteriorafie artera radiala
33548-02	Venoplastie cu petec venos	33815-03	Arteriorafie artera ulnara
33548-03	Venoplastie cu petec de material sintetic	33815-04	Arteriorafie artera femurala
33554-00	Endarterectomia in combinatie cu bypass arterial pentru pregatirea segmentului de anastomoza	33815-05	Arteriorafie artera poplitee
33800-00	Embolectomie sau trombectomie artera carotida	33815-06	Arteriorafie artera tibiala
33803-00	Embolectomie sau trombectomie artera subclavie	33815-07	Arteriorafie artera peroneala
33803-01	Embolectomie sau trombectomie trunchi brahiocefalic	33818-00	Reconstructia arterei axilare prin anastomoza directa
33803-02	Embolectomie sau trombectomie la nivelul unui bypass al vaselor mari	33818-01	Reconstructia arterei brahiale prin anastomoza directa
		33818-02	Reconstructia arterei radiale prin anastomoza directa

33818-03	Reconstructia arterei ulnare prin anastomoza directa	33830-00	Reconstructia arterei carotide prin interpozitia unui grefon
33818-04	Reconstructia arterei femurale prin anastomoza directa	33830-01	Reconstructia venei jugulare prin interpozitia unui grefon
33818-05	Reconstructia arterei poplitee prin anastomoza directa	33833-00	Arteriorafie trunchi celiac
33818-06	Reconstructia arterei tibiale prin anastomoza directa	33833-01	Arteriorafie artera renala
33818-07	Reconstructia arterei peronee prin anastomoza directa	33833-02	Arteriorafie artera mezenterica
33818-08	Reconstructia venei axilare prin anastomoza directa	33833-03	Arteriorafie artera iliaca
33818-09	Reconstructia venei brahiale prin anastomoza directa	33836-00	Refacere de flux arterial la nivelul trunchiului celiac prin anastomoza directa
33818-10	Reconstructia altei vene a membrului superior prin anastomoza directa	33836-01	Refacere de flux arterial la nivelul arterei renale prin anastomoza directa
33821-00	Reconstructia arterei axilare prin interpozitia unui grefon	33836-02	Refacere de flux arterial la nivelul arterei iliace prin anastomoza directa
33821-01	Reconstructia arterei brahiale prin interpozitia unui grefon	33836-03	Refacere de flux arterial la nivelul arterei mezenterice prin anastomoza directa
33821-02	Reconstructia arterei radiale prin interpozitia unui grefon	33836-04	Reconstructia venei renale prin anastomoza directa
33821-03	Reconstructia nivelului arterei ulnare prin interpozitia unui grefon	33836-05	Reconstructia venei porte prin anastomoza directa
33821-04	Reconstructia arterei femurale prin interpozitia unui grefon	33836-06	Reconstructia venei splenice prin anastomoza directa
33821-05	Reconstructia arterei poplitee prin interpozitia unui grefon	33836-07	Reconstructia venei mezenterice prin anastomoza directa
33821-06	Reconstructia arterei tibiale prin interpozitia unui grefon	33836-08	Reconstructia venei iliace prin anastomoza directa
33821-07	Reconstructia arterei peronee prin interpozitia unui grefon	33836-09	Reconstructia altei vene abdominale prin anastomoza directa
33821-08	Reconstructia venei axilare prin interpozitia unui grefon	33839-00	Reconstructia trunchiului celiac prin interpozitia unui grefon
33821-09	Reconstructia venei brahiale prin interpozitia unui grefon	33839-01	Reconstructia arterei renale prin interpozitia unui grefon
33821-10	Reconstructia altei vene a membrului superior prin interpozitia unui grefon	33839-02	Reconstructia arterei mezenterice prin interpozitia unui grefon
33824-00	Arteriorafie artera carotida	33839-03	Reconstructia arterei iliace prin interpozitia unui grefon
33827-00	Reconstructia arterei carotide prin anastomoza directa	33839-04	Reconstructia venei renale prin interpozitia unui grefon
33827-01	Reconstructia venei jugulare prin anastomoza directa	33839-05	Reconstructia venei porte prin interpozitia unui grefon
		33839-06	Reconstructia venei splenice prin interpozitia unui grefon

33839-07	Reconstructia venei mezenterice prin interpozitia unui grefon	34106-03	Explorarea arterei tibiale
33839-08	Reconstructia venei iliace prin interpozitia unui grefon	34106-04	Explorarea altor artere
33839-09	Reconstructia altei vene abdominale prin interpozitia unui grefon	34106-05	Explorarea venei brahiale
33842-00	Controlul sangerarii sau trombozei postoperatorii dupa interventia chirurgicala pe artera carotida sau vertebrala	34106-06	Explorarea venei radiale
33845-00	Reinterventie pentru controlul hemostazei sau pentru tromboza dupa interventie la nivelul vaselor intraabdominale	34106-07	Explorarea venei ulnare
33848-00	Reinterventie pentru controlul hemostazei sau pentru tromboza dupa interventie la nivelul vaselor unei extremitati	34106-09	Explorarea altor vene
34100-00	Explorarea arterei carotide	34106-10	Intreruperea arterei brahiale
34100-01	Explorarea venei jugulare	34106-11	Intreruperea arterei radiale
34100-02	Intreruperea arterei carotide	34106-12	Intreruperea arterei ulnare
34100-03	Intreruperea venei jugulare	34106-13	Intreruperea arterei tibiale
34103-00	Explorarea arterei subclaviculare	34106-14	Intreruperea altor artere
34103-01	Explorarea arterei axilare	34106-15	Intreruperea venei brahiale
34103-02	Explorarea arterei iliace	34106-16	Intreruperea venei radiale
34103-03	Explorarea arterei femurale	34106-17	Intreruperea venei ulnare
34103-04	Explorarea arterei poplitee	34106-19	Intreruperea altei venei
34103-05	Explorarea venei subclavii	34112-00	Excizia sau ligatura unei fistule arterio-venoase simple la nivelul unui membru
34103-06	Explorarea venei axilare	34112-01	Excizia sau ligatura unei fistule arterio-venoase complexe la nivelul unui membru
34103-07	Explorarea venei iliace	34115-00	Excizia sau ligatura unei fistule arterio-venoase simple la nivelul gatului
34103-10	Intreruperea arterei subclavii	34115-01	Excizia sau ligatura unei fistule arterio-venoase complexe la nivelul gatului
34103-11	Intreruperea arterei axilare	34118-00	Excizia sau ligatura unei fistule arterio-venoase simple la nivel abdominal
34103-12	Intreruperea arterei iliace	34118-01	Excizia sau ligatura unei fistule arterio-venoase complexe la nivel abdominal
34103-13	Intreruperea arterei femurale	34121-00	Inchiderea unei fistule arterio-venoase simple la nivelul unei extremitati cu refacerea fluxului arterial si venos
34103-14	Intreruperea arterei poplitee	34121-01	Inchiderea unei fistule arterio-venoase complexe la nivelul unei extremitati cu refacerea fluxului arterial si venos
34103-15	Intreruperea venei subclavii	34121-02	Intreruperea unor vase ce alimenteaza o fistula arterio-venoasa la nivelul unui membru
34103-16	Intreruperea venei axilare	34124-00	Inchiderea unei fistule arterio-venoase simple la nivelul gatului cu refacerea fluxului arterial si venos
34103-17	Intreruperea venei iliace	34124-01	Inchiderea unei fistule arterio-venoase complexe la nivelul gatului cu refacerea fluxului arterial si venos
34106-00	Explorarea arterei brahiale		
34106-01	Explorarea arterei radiare		
34106-02	Explorarea arterei ulnare		

34124-02	Intreruperea unor vase ce alimenteaza o fistula arterio-venoasa la nivelul gatului	34512-00	Efectuarea unei fistule arterio-venoase native (cu vena) sau cu interpozitia de grefon
34127-00	Inchiderea unei fistule arterio-venoase simple la nivel abdominal cu refacerea fluxului arterial si venos	34512-01	Efectuarea unei fistule arterio-venoase cu interpozitie de proteza
34127-01	Inchiderea unei fistule arterio-venoase complexe la nivel abdominal cu refacerea fluxului arterial si venos	34515-00	Trombectomie la nivelul unei fistule arterio-venoase
34127-02	Intreruperea unor vase ce alimenteaza o fistula arterio-venoasa la nivel abdominal	34800-00	Intreruperea venei ceve
34142-00	Decompresia trunchiului celiac	34803-00	Bypass la nivelul venei cave folosind un grefon venos
34145-00	Decompresia arterei poplitee	34803-01	Bypass la nivelul venei cave folosind un grefon sintetic
34148-00	Rezectia unei tumori de glomus carotic <= 4 cm in diametru	34806-00	Bypass extraanatomic safeno-iliac
34148-01	Rezectia unei tumori de glomus carotic <= 4 cm in diametru cu repararea arterelor carotide	34806-01	Bypass extraanatomic safeno-femural
34151-00	Rezectia unei tumori de glomus carotic > 5 cm in diametru	34809-00	Bypass la nivelul venei femurale folosind un grefon venos
34151-01	Rezectia unei tumori de glomus carotic > 5 cm in diametru cu repararea arterelor carotide	34812-00	Bypass la nivelul altei vene folosind un grefon venos
34154-00	Rezectia tumorii recurente de artera carotida	34812-01	Bypass la nivelul altei vene folosind un grefon sintetic
34154-01	Rezectia tumorii recurente de artera carotida cu reconstructia arterelor carotide	34818-00	Refacerea unor valve de la nivelul unei vene
34157-00	Excizia unui bypass infectat situat la nivelul gatului	34821-00	Transplant de vena
34160-00	Repararea fistulei aorto-enterice prin inchiderea directa a aortei	34824-00	Aplicarea unui stent extern la nivelul unei vene superficiale
34163-00	Repararea fistulei aorto-enterice prin insertia unei grefe aortice	34833-00	Aplicarea unui stent extern la nivelul unei vene profunde
34166-00	Repararea fistulei aorto-enterice prin excizie, intreruperea aortei, sutura bontului proximal si distal de aorta si montarea unui bypass axilo-femural	35202-00	Descoperirea pentru reinterventie la nivelul arterelor sau venelor gatului, abdomenului sau membrelor
34169-00	Excizia unui bypass infectat situat la nivelul trunchiului	35303-06	Angioplastie transluminala percutana cu balon
34172-00	Excizia unui bypass infectat situat la nivelul axilo-femural sau femuro-femural	35303-07	Angioplastie intraoperatorie transluminala cu balon
34175-00	Excizia unui bypass infectat situat la nivelul unui membru	35309-06	Angioplastie percutana cu balon si stentare unica
34500-01	Inlocuirea unui sunt extern arterio-venos	35309-07	Angioplastie percutana cu balon si stentare multipla
34509-00	Efectuarea unei fistule arterio-venoase nativa (cu vena) la nivelul membrului inferior	35309-08	Angioplastie intraoperatorie cu balon si stentare unica
34509-01	Efectuarea unei fistule arterio-venoase nativa (cu vena) la nivelul membrului superior	35309-09	Angioplastie intraoperatorie cu balon si stentare multipla
		35312-00	Aterectomie percutana la nivelul unei artere periferice
		35312-01	Excizie placa de aterom

35315-00	Angioplastie percutana cu laser la nivelul vaselor periferice	38512-00	Sectionarea cailor accesorii apartinand unui singur atriu
35315-01	Angioplastie intraoperatorie cu laser la nivelul vaselor periferice	38515-00	Sectionarea cailor accesorii apartinand ambelor atrii
35321-00	Embolizare prin catererizare a unui vas	38518-00	Ablatie de muschi ventricular
35330-00	Insertia unui filtru de vena cava pe cale percutana	38521-07	Extragerea patch-urilor pentru defibrilare automata
35330-01	Insertia unui filtru de vena cava pe cale chirurgicala	38524-01	Extragerea unui defibrilator automat
37420-00	Ligatura venoasa pentru prevenirea drenajului penian rapid	38550-00	Reparatia aortei toracice ascendente
38436-02	Biopsie pericardica prin toracoscopie	38550-01	Inlocuire de aorta toracica ascendenta
38447-00	Pericardectomie subtotala sau completa	38553-02	Inlocuire de aorta toracica ascendenta si repararea valvei aortice
38447-01	Pericardectomie subtotala sau completa, toracoscopice	38553-03	Inlocuire de aorta toracica ascendenta si de valva aortica
38450-00	Sternotomie mediana si drenaj pericardic	38556-02	Inlocuire de aorta toracica ascendenta, repararea valvei aortice si reimplantarea arterelor coronare
38450-01	Drenaj pericardic cu ajutorul toracoscopului	38556-03	Inlocuire de aorta toracica ascendenta si valva aortica cu reimplantarea arterelor coronare
38450-02	Biopsie pericardica prin abord transtoracic	38559-00	Reparatia aortei toracice ascendente si arcului aortic
38450-03	Biopsie pericardica prin abord subxifoidian	38559-01	Inlocuire de arc aortic si aorta toracica ascendenta
38452-00	Drenaj pericardic subxifoidian	38562-02	Inlocuire de aorta toracica ascendenta si arc aortic, si repararea valvei aortice
38456-05	Excizie a unui chist pericardic sau a unei tumori pericardice	38562-03	Inlocuire de aorta toracica ascendenta, arc aortic si de valva aortica
38456-06	Excizie toracoscopica a unui chist pericardic sau a unei tumori pericardice	38565-01	Reparatia aortei toracice ascendente, arcului aortic, inlocuirea valvei aortice si reimplantarea arterelor coronare
38475-00	Anuloplastie mitrala	38565-02	Inlocuire de aorta toracica ascendenta si arc aortic, repararea valvei aortice si reimplantarea arterelor coronare
38475-01	Anuloplastie tricuspидiana	38565-03	Inlocuire de aorta toracica ascendenta, arc aortic si valva aortica cu reimplantarea arterelor coronare
38477-00	Anuloplastie mitrala cu insertie de inel	38568-00	Reparatia aortei toracice descendente
38477-01	Anuloplastie tricuspидiana cu inel	38568-01	Inlocuire de aorta toracica descendenta
38485-00	Reconstructie de inel mitral	38571-00	Reparatia aortei toracice descendente cu shunt
38490-00	Reconstructia si reimplantarea structurilor subvalvulare	38571-01	Inlocuire de aorta toracica descendenta cu shunt
38493-00	Interventie la nivelul unei valve cardiace pentru endocardita acuta	38572-00	Cura chirurgicala a disectiei de aorta toracica sau a rupturii de aorta toracica
38505-00	Endarterectomia coronariana deschisa (directa)	38606-00	Insertie percutana de balon de contrapulsatie
38507-00	Aneurismectomia unui aneurism de ventricul stang		
38508-00	Aneurismectomia unui aneurism de ventricul stang si refacerea peretelui ventricular prin grefa		
38509-00	Repararea unei rupturi a septului interventricular		

38609-00	Insertie de balon de contrapulsatie prin arteriotomie	38706-01	Reparatia aortei prin anastomoza
38612-00	Scoaterea balonului de contrapulsatie	38712-00	Repararea sectiunii de aorta
38613-00	Scoaterea balonului de contrapulsatie si refacerea fluxului arterial cu un patch la nivelul arterei de insertie	38715-00	Banding de artera pulmonara
38615-00	Insertia unui sistem de asistare a ventriculului stang	38715-01	Indeprtarea bandingului de artera pulmonara
38615-01	Insertia unui sistem de asistare a ventriculului drept	38715-02	Alta reparare a trunchiului arterei pulmonare
38618-00	Insertia unui sistem de asistare biventriculara	38721-01	Reconstructia venei cave prin anastomoza directa
38621-00	Indeprtarea unui sistem de asistare a ventriculului stang	38727-00	Reparatia unor vase intratoracice
38621-01	Indeprtarea unui sistem de asistare a ventriculului drept	38727-01	Reparatia unor vase intratoracice prin anastomoza
38624-00	Indeprtarea unui sistem de asistare biventriculara	38733-00	Crearea unui shunt sistemic-pulmonar
38627-00	Reorientarea unei canule a unui sistem de asistare ventriculara	38733-01	Crearea unui sunt cavo-pulmonar
38637-00	Reinterventie pentru ocluzia unui grefon de revascularizare coronariana	38742-02	Inchiderea unui defect septal interatrial
38640-00	Reinterventii pe cord neclasificate	38745-00	Redirectionarea drenajului venos pulmonar aberant
38650-00	Miotomie	38748-00	Septectomie interventriculara
38650-01	Miectomie	38748-01	Ablatia septala miocardica prin abord percutanat transluminal
38650-02	Revascularizare transmiodica cu abord prin sternotomie	38751-02	Inchiderea unui defect septal interventricular
38650-03	Alte revascularizari transmiodice	38754-00	Procedura intraventriculara cu diafragma
38670-00	Excizia unei tumori cu baza de implantare situata la nivelul unui perete atrial sau a septului interatrial	38754-01	Crearea unui conduct intraventricular
38673-00	Excizia unei tumori a peretelui atrial sau a septului interatrial cu reconstructie prin grefa	38757-00	Crearea unui conduct extracardiac intre ventriculul drept si artera pulmonara
38673-01	Excizia unei tumori a peretelui atrial sau a septului interatrial cu reconstructie prin conduct	38757-01	Crearea unui conduct extracardiac intre ventriculul stang si aorta
38677-00	Excizia in bloc a unei tumori ventriculare impreuna cu un strat de miocard	38757-02	Crearea unei comunicari extracardiace intre atriu si artera pulmonara
38680-00	Excizia in bloc a unei tumori ventriculare impreuna cu miocardul de la baza de implantare si reconstructia peretelui ventricular	38760-00	Inlocuirea comunicarii extracardiace dintre ventriculul drept si artera pulmonara
38700-01	Inchiderea ductului arterial deschis (ligatura sau sutura)	38760-01	Inlocuirea comunicarii extracardiace dintre ventriculul stang si aorta
38706-00	Reparatia aortei	38760-02	Inlocuirea comunicarii extracardiace dintre atriu si artera pulmonara
		38763-00	Miectomie ventriculara stanga
		38763-01	Miectomie ventriculara dreapta
		38766-00	Marirea cavitatii ventriculului stang
		38766-01	Marirea cavitatii ventriculului drept
		39800-00	Cliparea anevrismului cerebral

39800-01	Wrapping de anevrism cerebral	90209-00	Arteriorafie artera subclavie
39806-00	Cliparea de artera intracraniana proximala	90209-01	Arteriorafie trunchi arterial brahiocefalic
39812-00	Ligatura unui vas sangvin cervical pentru anevrism intracranian	90209-02	Arteriorafie la nivelul aortei
39815-00	Obliterarea fistulei carotido-cavernoase	90209-03	Arteriorafie la nivelul altor artere
43909-00	Aortopexie	90210-00	Reconstructia arterei subclavii prin anastomoza directa
45033-06	Excizia unei anomalii vasculare la alt nivel in profunzime	90210-01	Reconstructia trunchiului arterial brahiocefalic prin anastomoza directa
45035-00	Excizia unei anomalii vasculare la alt nivel in profunzime si de dimensiuni mari	90210-02	Reconstructia aortei prin anastomoza directa
45039-00	Excizia malformatiilor arteriovenoase in alta zona, <=3 cm	90213-00	Reconstructia arterei subclavii prin interpozitia unui grefon
45042-00	Excizia malformatiilor arteriovenoase in alte zone, mai mare de 3 cm	90213-01	Reconstructia trunchiului arterial brahiocefalic prin interpozitia unui grefon
45045-00	Excizia malformatiilor arteriovenoase ale pleoapei	90213-02	Reconstructia aortei prin interpozitia unui grefon
45045-01	Excizia malformatiilor arteriovenoase ale nasului	90213-03	Reconstructia altor artere prin interpozitia unui grefon
45045-02	Excizia malformatiilor arteriovenoase ale buzei	90216-00	Reconstructia venei subclavii prin anastomoza directa
45045-03	Excizia malformatiilor arteriovenoase ale urechii	90216-01	Reconstructia trunchiului venos brahiocefalic prin anastomoza directa
45045-04	Excizia malformatiilor arteriovenoase ale gatului	90217-00	Reconstructia trunchiului venos brahiocefalic prin interpozitia unui grefon
45045-05	Excizia malformatiilor arteriovenoase ale mainii	90217-01	Reconstructia venei subclavii prin interpozitia unui grefon
45045-06	Excizia malformatiilor arteriovenoase la police	90217-02	Reconstructia venei cave prin interpozitia unui grefon
45045-07	Excizia malformatiilor arteriovenoase ale degetului	90222-00	Alte interventii la nivelul arterelor
45045-08	Excizia malformatiilor arteriovenoase genitale	90222-01	Alte interventii la nivelul venelor
52141-00	Intreruperea arterei mandibulare	90223-00	Alte proceduri vasculare
52141-01	Intreruperea arterei faciale	90224-00	Corectia transpozitiei de mari vase
52141-02	Intreruperea arterei linguale	90229-00	Alte endarterectomii
52141-03	Intreruperea venei faciale	90230-00	Embolectomie sau trombectomie a altor artere
52141-04	Intreruperea venei linguale	90231-00	Inlocuirea unui grefon ocluzionat, neinfecat, de la nivelul aortei, sau vaselor intraabdominale
52141-05	Intreruperea venei mandibulare	90232-00	Venorafie unei alte vene
90200-00	Reinterventie la nivelul capatului atrial al unui sunt de drenaj al lichidului cefalorahidian in atriu	90233-00	Reconstructia altei vene prin interpozitia unui grefon
90204-00	Recoltarea de cord de la donator pentru transplant	90333-00	Embolizarea percutanata transhepatica a varicelor
90204-01	Recoltarea de cord si plaman de la donator pentru transplant	90334-00	Shuntul portosistemic intrahepatic transjugular
90206-00	Cardiomioplastie		

Proceduri (TAB-F07-3)

38600-00‡ Bypass cardiopulmonar cu canulare centrala

38603-00‡ Bypass cardiopulmonar cu canulare periferica

DRG F08

Proceduri majore de reconstructie vasculara fara pompa CPB

Proceduri in tabelul TAB-F08-1

DRG F08A

Proceduri majore de reconstructie vasculara fara pompa CPB cu CC catastrofale

PCCL >3

DRG F08B

Proceduri majore de reconstructie vasculara fara pompa CPB fara CC catastrofale

Proceduri (TAB-F08-1)

32700-00	Bypass la nivelul arterei carotide folosind grefon venos	32715-01	Bypass subclavio-femuro-femural cu grefon din material sintetic
32700-01	Bypass extraanatomic carotido-carotidian cu grefon venos	32715-02	Bypass axilo-femural cu grefon din material sintetic
32700-02	Bypass carotido-subclavicular cu grefon venos	32715-03	Bypass axilo-femuro-femural cu grefon din material sintetic
32700-04	Bypass aorto-subclavio-carotidian cu grefon venos	32718-00	Bypass extraanatomic ilio-femural
32700-05	Bypass la nivelul arterei carotide folosind grefon sintetic	32718-01	Bypass extraanatomic femuro-femural
32700-06	Bypass carotido-carotidian cu grefon din material sintetic	32721-00	Bypass pentru revascularizarea ambelor artere renale cu grefoane venoase
32700-08	Bypass carotido-subclavicular cu grefon din material sintetic	32721-01	Bypass pentru revascularizarea unei artere renale folosind grefon din material sintetic
32700-09	Bypass aorto-carotidian cu grefon din material sintetic	32724-00	Bypass pentru revascularizarea unei artere renale cu grefon venos
32700-10	Bypass aorto-carotido-brahial cu grefon din material sintetic	32724-01	Bypass pentru revascularizarea ambelor artere renale folosind grefonuri din material sintetic
32700-11	Bypass aorto-subclavio-carotidian cu grefon din material sintetic	32730-00	Bypass pentru revascularizarea unei artere mezenterice cu grefoane venoase
32708-00	Bypass aorto-femural cu grefon din material sintetic	32730-01	Bypass pentru revascularizare unei artere mezenterice cu grefon din material sintetic
32708-01	Bypass aorto-femuro-femural cu grefon din material sintetic	32733-00	Bypass pentru revascularizare artere mezenterice cu grefoane venoase
32708-02	Bypass aorto-iliac cu grefon din material sintetic	32733-01	Bypass pentru revascularizare artere mezenterice cu grefoane din material sintetic
32708-03	Bypass aorto-ilio-femural cu grefon din material sintetic	32739-00	Bypass femuro - popliteu distal cu grefon venos
32712-00	Bypass ilio-femural cu grefon venos	32742-00	Bypass femuro - popliteu proximal cu grefon venos
32712-01	Bypass ilio-femural cu grefon din material sintetic	32745-00	Bypass femuro - tibial sau peronier proximal cu grefon venos
32715-00	Bypass subclavio-femural cu grefon din material		

32748-00	Bypass femuro-tibial sau peroneal proximal cu grefon venos	32763-15	Bypass spleno-renal cu grefon din material sintetic
32751-00	Bypass femuro-popliteu proximal cu grefon din material sintetic	32763-16	Bypass aorto-celiac cu grefon din material sintetic
32751-01	Bypass femuro-popliteu distal cu grefon din material sintetic	32763-17	Bypass aorto-femuro-popliteu cu grefon din material sintetic
32751-02	Bypass femuro-tibial sau peroneal proximal cu grefon din material sintetic	32763-18	Bypass Ilio-iliac cu grefon din material sintetic
32751-03	Bypass femuro-tibial sau peroneal distal cu grefon din material sintetic	32763-19	Bypass popliteo-tibial cu grefon din material sintetic
32754-00	Bypass femuro-popliteu folosind grefon compozit, proximal fata de anastomoza genuchiului	33050-00	Inlocuirea anevrismului de artera poplitee cu grefon venos
32754-01	Bypass femuro-popliteu folosind grefon compozit, distal fata de anastomoza genuchiului	33055-00	Inlocuirea anevrismului de artera poplitee cu grefon sintetic
32754-02	Bypass femuro-tibial sau peroneal cu grefon compozit	33070-00	Cura chirurgicala a unui anevrism de artera periferica
32757-00	Bypass secvential la nivelul arterei femurale utilizand grefon venos	33075-00	Reparatia anevrismului la nivelul gatului
32757-01	Bypass secvential la nivelul arterei femurale utilizand grefon sintetic	33080-00	Cura chirurgicala a unui anevrism de artera intraabdominala
32763-00	Alte revascularizari arteriale prin bypass utilizand grefon venos	33112-00	Inlocuirea anevrismului aorto-abdominal suprarenal cu grefon
32763-01	Alte revascularizari arteriale prin bypass utilizand grefon sintetic	33115-00	Inlocuirea anevrismului aorto-abdominal infrarenal cu grefon
32763-02	Bypass subclavio-vertebral cu grefon venos	33116-00	Tratamentul endovascular al unui anevrism
32763-03	Bypass subclavio-axilar cu grefon venos	33118-00	Inlocuirea anevrismului aorto-abdominal infrarenal cu grefon bifurcat aorto-biliac
32763-05	Bypass aorto-celiac cu grefon venos	33121-00	Inlocuirea anevrismului aorto-abdominal infrarenal cu grefon bifurcat aorto-bifemural
32763-06	Bypass aorto-femuro-popliteu cu grefon venos	33124-00	Inlocuirea anevrismului de artera iliaca unilateral cu grefon
32763-07	Bypass ilio-iliac cu grefon venos	33127-00	Inlocuirea anevrismului de artera iliaca bilateral cu grefon
32763-08	Bypass popliteo-tibial cu grefon venos	33130-00	Excizia unui anevrism de artera viscerală si refacerea fluxului arterial prin anastomoza directa
32763-09	Bypass aorto-subclavicular cu grefon din material sintetic	33130-01	Inlocuirea anevrismului de artera viscerală cu grefon
32763-10	Bypass subclavio-subclavicular cu grefon din material sintetic	33136-00	Cura chirurgicala a unui fals anevrism la nivelul anastomozei unui grefon cu aorta
32763-11	Bypass subclavio-vertebral cu grefon din material sintetic	33139-00	Cura chirurgicala a unui fals anevrism la nivelul arterei iliace
32763-12	Bypass subclavio-axilar cu grefon din material sintetic	33142-00	Cura chirurgicala a unui fals anevrism la nivelul arterei femurale
32763-13	Bypass axilo-axilar cu grefon din material sintetic	33151-00	Inlocuirea anevrismului abdominal suprarenal rupt cu grefon
32763-14	Bypass axilo-brahial cu grefon din material sintetic		

33154-00	Inlocuirea anevrismului aorto-abdominal infrarenal rupt cu grefon	33821-05	Reconstructia arterei poplitee prin interpozitia unui grefon
33157-00	Inlocuirea anevrismului aorto-abdominal infrarenal rupt cu grefon bifurcat aorto-biiliac	33821-06	Reconstructia arterei tibiale prin interpozitia unui grefon
33160-00	Inlocuirea anevrismului aorto-abdominal infrarenal rupt cu grefon bifurcat aorto-bifemural	33821-07	Reconstructia arterei peronee prin interpozitia unui grefon
33163-00	Inlocuirea anevrismului de artera iliaca rupt cu grefon	33836-00	Refacere de flux arterial la nivelul trunchiului celiac prin anastomoza directa
33166-00	Excizia unui anevrism de artera viscerală rupt si refacerea fluxului arterial prin anastomoza directa	33836-01	Refacere de flux arterial la nivelul arterei renale prin anastomoza directa
33166-01	Inlocuirea anevrismului de artera viscerală rupt cu grefon	33836-02	Refacere de flux arterial la nivelul arterei iliace prin anastomoza directa
33175-00	Cura chirurgicala a unui anevrism rupt al unei artere periferice	33836-03	Refacere de flux arterial la nivelul arterei mezenterice prin anastomoza directa
33178-00	Reparatia anevrismului la nivelul gatului rupt	33836-04	Reconstructia venei renale prin anastomoza directa
33181-00	Cura chirurgicala a unui anevrism intraabdominal rupt	33836-05	Reconstructia venei porte prin anastomoza directa
33509-00	Endarterectomia aortica	33836-06	Reconstructia venei splenice prin anastomoza directa
33512-00	Endarterectomia aorto-iliaca	33836-07	Reconstructia venei mezenterice prin anastomoza directa
33515-00	Endarterectomia aorto-ilio-femurala	33836-08	Reconstructia venei iliace prin anastomoza directa
33515-01	Endarterectomia ilio-femurala bilaterala	33836-09	Reconstructia altei vene abdominale prin anastomoza directa
33518-00	Endarterectomia iliaca	33839-00	Reconstructia trunchiului celiac prin interpozitia unui grefon
33521-00	Endarterectomia ilio-femurala unilaterala	33839-01	Reconstructia arterei renale prin interpozitia unui grefon
33524-00	Endarterectomia renala unilaterala	33839-02	Reconstructia arterei mezenterice prin interpozitia unui grefon
33527-00	Endarterectomia renala bilaterala	33839-03	Reconstructia arterei iliace prin interpozitia unui grefon
33530-00	Endarterectomia celiaca	33839-04	Reconstructia venei renale prin interpozitia unui grefon
33530-01	Endarterectomia mezenterica superioara	33839-05	Reconstructia venei porte prin interpozitia unui grefon
33533-00	Endarterectomia celiaca si mezenterica superioara	33839-06	Reconstructia venei splenice prin interpozitia unui grefon
33536-00	Endarterectomia mezenterica inferioara	33839-07	Reconstructia venei mezenterice prin interpozitia unui grefon
33818-04	Reconstructia arterei femurale prin anastomoza directa	33839-08	Reconstructia venei iliace prin interpozitia unui grefon
33818-05	Reconstructia arterei poplitee prin anastomoza directa		
33818-06	Reconstructia arterei tibiale prin anastomoza directa		
33818-07	Reconstructia arterei peronee prin anastomoza directa		
33821-04	Reconstructia arterei femurale prin interpozitia unui grefon		

33839-09	Reconstructia altei vene abdominale prin interpozitia unui grefon	34806-01	Bypass extraanatomic safeno-femural
34509-00	Efectuarea unei fistule arterio-venoase nativa (cu vena) la nivelul membrului inferior	34809-00	Bypass la nivelul venei femurale folosind un grefon venos
34509-01	Efectuarea unei fistule arterio-venoase nativa (cu vena) la nivelul membrului superior	34812-00	Bypass la nivelul altei vene folosind un grefon venos
34512-00	Efectuarea unei fistule arterio-venoase native (cu vena) sau cu interpozitia de grefon	34812-01	Bypass la nivelul altei vene folosind un grefon sintetic
34512-01	Efectuarea unei fistule arterio-venoase cu interpozitie de proteza	39800-01	Wrapping de anevrism cerebral
34803-00	Bypass la nivelul venei cave folosind un grefon venos	39812-00	Ligatura unui vas sangvin cervical pentru anevrism intracranian
34803-01	Bypass la nivelul venei cave folosind un grefon sintetic	90210-02	Reconstructia aortei prin anastomoza directa
34806-00	Bypass extraanatomic safeno-iliac	90213-02	Reconstructia aortei prin interpozitia unui grefon

ADR G F09 Alte proceduri cardiotoracice fara pompa CPB

Proceduri in tabelul TAB-F09-1

DRG F09A Alte proceduri cardiotoracice fara pompa CPB cu CC catastrofale

PCCL >3

DRG F09B Alte proceduri cardiotoracice fara pompa CPB fara CC catastrofale

Proceduri (TAB-F09-1)

33103-00	Inlocuirea anevrismului de aorta toracica cu grefon	34103-00	Explorarea arterei subclaviculare
33109-00	Inlocuirea anevrismului toraco-abdominal cu grefon	34103-05	Explorarea venei subclavii
33145-00	Inlocuirea anevrismului de aorta toracica rupt cu grefon	34103-10	Intreruperea arterei subclavii
33148-00	Inlocuirea anevrismului de aorta abdominala rupt cu grefon	34103-15	Intreruperea venei subclavii
33506-00	Endarterectomia trunchiului brahiocefalic	38436-02	Biopsie pericardica prin toracoscopie
33506-01	Endarterectomia subclavie	38447-00	Pericardectomie subtotala sau completa
33803-00	Embolectomie sau trombectomie artera subclavie	38447-01	Pericardectomie subtotala sau completa, toracoscopie
33803-01	Embolectomie sau trombectomie trunchi brahiocefalic	38450-00	Sternotomie mediana si drenaj pericardic
33810-00	Trombectomie inchisa a venei cave inferioare	38450-01	Drenaj pericardic cu ajutorul toracoscopului
33811-00	Trombectomie deschisa a venei cave inferioare	38450-02	Biopsie pericardica prin abord transtoracic
33812-02	Trombectomie la nivelul venei subclavii	38450-03	Biopsie pericardica prin abord subxifoidian
		38452-00	Drenaj pericardic subxifoidian
		38456-00	Alte interventii intratoracice pe cord fara bypass cardiopulmonar

38456-05	Excizie a unui chist pericardic sau a unei tumori pericardice	38524-01	Extragerea unui defibrilator automat
38456-06	Excizie toracoscopica a unui chist pericardic sau a unei tumori pericardice	38550-01	Inlocuire de aorta toracica ascendenta
38456-12	Alte proceduri intratoracice la nivelul septului interventricular fara bypass cardiopulmonar	38553-02	Inlocuire de aorta toracica ascendenta si repararea valvei aortice
38456-13	Alte proceduri intratoracice la nivelul atriului fara bypass cardiopulmonar	38553-03	Inlocuire de aorta toracica ascendenta si de valva aortica
38456-14	Alte proceduri intratoracice la nivelul unui ventricul fara bypass cardiopulmonar	38556-02	Inlocuire de aorta toracica ascendenta, repararea valvei aortice si reimplantarea arterelor coronare
38456-15	Alte proceduri intratoracice la nivelul valvei aortice fara bypass cardiopulmonar	38556-03	Inlocuire de aorta toracica ascendenta si valva aortica cu reimplantarea arterelor coronare
38456-16	Alte proceduri intratoracice la nivelul valvei mitrale fara bypass cardiopulmonar	38559-01	Inlocuire de arc aortic si aorta toracica ascendenta
38456-17	Alte proceduri intratoracice la nivelul valvei tricuspide fara bypass cardiopulmonar	38562-02	Inlocuire de aorta toracica ascendenta si arc aortic, si repararea valvei aortice
38456-18	Alte proceduri intratoracice la nivelul valvei pulmonare fara bypass cardiopulmonar	38562-03	Inlocuire de aorta toracica ascendenta, arc aortic si de valva aortica
38456-19	Alte interventii operatorii pe arterele coronare fara bypass cardiopulmonar	38565-02	Inlocuire de aorta toracica ascendenta si arc aortic, repararea valvei aortice si reimplantarea arterelor coronare
38475-00	Anuloplastie mitrala	38565-03	Inlocuire de aorta toracica ascendenta, arc aortic si valva aortica cu reimplantarea arterelor coronare
38475-01	Anuloplastie tricuspидiana	38568-01	Inlocuire de aorta toracica descendenta
38477-00	Anuloplastie mitrala cu insertie de inel	38571-00	Reparatia aortei toracice descendente cu shunt
38477-01	Anuloplastie tricuspидiana cu inel	38571-01	Inlocuire de aorta toracica descendenta cu shunt
38485-00	Reconstructie de inel mitral	38606-00	Insertie percutana de balon de contrapulsatie
38490-00	Reconstructia si reimplantarea structurilor subvalvulare	38609-00	Insertie de balon de contrapulsatie prin arteriotomie
38493-00	Interventie la nivelul unei valve cardiace pentru endocardita acuta	38612-00	Scoaterea balonului de contrapulsatie
38505-00	Endarterectomia coronariana deschisa (directa)	38613-00	Scoaterea balonului de contrapulsatie si refacerea fluxului arterial cu un patch la nivelul arterei de insertie
38507-00	Anevrisectomia unui anevrism de ventricul stang	38615-00	Insertia unui sistem de asistare a ventriculului stang
38508-00	Anevrisectomia unui anevrism de ventricul stang si refacerea peretelui ventricular prin grefa	38615-01	Insertia unui sistem de asistare a ventriculului drept
38509-00	Repararea unei rupturi a septului interventricular	38618-00	Insertia unui sistem de asistare biventriculara
38512-00	Sectionarea cailor accesorii apartinand unui singur atriu	38621-00	Indeprtarea unui sistem de asistare a ventriculului stang
38515-00	Sectionarea cailor accesorii apartinand ambelor atrii	38621-01	Indeprtarea unui sistem de asistare a ventriculului drept
38518-00	Ablatie de muschi ventricular	38624-00	Indeprtarea unui sistem de asistare biventriculara
38521-07	Extragerea patch-urilor pentru defibrilare automata		

38627-00	Reorientarea unei canule a unui sistem de asistare ventriculara	38754-01	Crearea unui conduct intraventricular
38637-00	Reinterventie pentru ocluzia unui grefon de revascularizare coronariana	38757-00	Crearea unui conduct extracardiac intre ventriculul drept si artera pulmonara
38640-00	Reinterventii pe cord neclasificate	38757-01	Crearea unui conduct extracardiac intre ventriculul stang si aorta
38650-00	Miotomie	38757-02	Crearea unei comunicari extracardiace intre atriu si artera pulmonara
38650-01	Miectomie	38760-00	Inlocuirea comunicarii extracardiace dintre ventriculul drept si artera pulmonara
38650-02	Revascularizare transmiodica cu abord prin sternotomie	38760-01	Inlocuirea comunicarii extracardiace dintre ventriculul stang si aorta
38650-03	Alte revascularizari transmiodice	38760-02	Inlocuirea comunicarii extracardiace dintre atriu si artera pulmonara
38670-00	Excizia unei tumori cu baza de implantare situata la nivelul unui perete atrial sau a septului interatrial	38763-00	Miectomie ventriculara stanga
38673-00	Excizia unei tumori a peretelui atrial sau a septului interatrial cu reconstructie prin grefa	38763-01	Miectomie ventriculara dreapta
38673-01	Excizia unei tumori a peretelui atrial sau a septului interatrial cu reconstructie prin conduct	38766-00	Marirea cavitatii ventriculului stang
38677-00	Excizia in bloc a unei tumori ventriculare impreuna cu un strat de miocard	38766-01	Marirea cavitatii ventriculului drept
38680-00	Excizia in bloc a unei tumori ventriculare impreuna cu miocardul de la baza de implantare si reconstructia peretelui ventricular	90200-00	Reinterventie la nivelul capatului atrial al unui sunt de drenaj al lichidului cefalorahidian in atriu
38700-01	Inchiderea ductului arterial deschis (ligatura sau sutura)	90204-00	Recoltarea de cord de la donator pentru transplant
38706-00	Reparatia aortei	90204-01	Recoltarea de cord si plaman de la donator pentru transplant
38706-01	Reparatia aortei prin anastomoza	90206-00	Cardiomioplastie
38712-00	Repararea sectiunii de aorta	90210-00	Reconstructia arterei subclavii prin anastomoza directa
38715-00	Banding de artera pulmonara	90210-01	Reconstructia trunchiului arterial brahiocefalic prin anastomoza directa
38721-01	Reconstructia venei cave prin anastomoza directa	90213-00	Reconstructia arterei subclavii prin interpozitia unui grefon
38733-00	Crearea unui shunt sistemico-pulmonar	90213-01	Reconstructia trunchiului arterial brahiocefalic prin interpozitia unui grefon
38733-01	Crearea unui sunt cavo-pulmonar	90216-00	Reconstructia venei subclavii prin anastomoza directa
38742-02	Inchiderea unui defect septal interatrial	90216-01	Reconstructia trunchiului venos brahiocefalic prin anastomoza directa
38745-00	Redirectionarea drenajului venos pulmonar aberant	90217-00	Reconstructia trunchiului venos brahiocefalic prin interpozitia unui grefon
38748-00	Septectomie interventriculara	90217-01	Reconstructia venei subclavii prin interpozitia unui grefon
38748-01	Ablatia septala miocardica prin abord percutanat transluminal	90217-02	Reconstructia venei cave prin interpozitia unui grefon
38751-02	Inchiderea unui defect septal interventricular		
38754-00	Procedura intraventriculara cu diafragma		

90224-00 Corectia transpozitiei de mari vase

90231-00 Inlocuirea unui grefon ocluzionat, neinfestat, de la nivelul aortei, sau vaselor intraabdominale

ADRG F10 Interventie coronara percutanata cu IMA

Diagnostiche principale in tabelul TAB-F10-1 si proceduri in tabelul TAB-F10-2

DRG F10Z Interventie coronara percutanata cu IMA

Diagnostiche principale (TAB-F10-1)

I21.0	Infarct miocardic acut transmural al peretului anterior	I21.9	Infarct miocardic acut, nespecificat
I21.1	Infarct miocardic acut transmural al peretului inferior	I22.0	Infarct miocardic recurent al peretului anterior
I21.2	Infarct miocardic acut transmural cu alte localizari	I22.1	Infarct miocardic ulterior al peretului inferior
I21.3	Infarct miocardic acut transmural cu localizari nespecificate	I22.8	Infarct miocardic ulterior cu alte localizari specificate
I21.4	Infarct miocardic acut subendocardic	I22.9	Infarct miocardic ulterior cu localizare nespecificata

Proceduri (TAB-F10-2)

35304-00	Angioplastie cu balon transluminal percutana pe 1 artera coronara	35310-01	Insertia percutana a 2 sau mai multe stenturi transluminal intr-o singura artera coronara
35304-01	Angioplastie transluminala deschisa cu balon la 1 artera coronara	35310-02	Insertia percutana a 2 sau mai multe stenturi transluminal in 2 sau mai multe artere coronare
35305-00	Angioplastie cu balon transluminal percutana pe 2 sau mai multe artere coronare	35310-03	Insertia deschisa a unui stent transluminal intr-o singura artera coronara
35305-01	Angioplastie transluminala deschisa cu balon la 2 sau mai multe artere coronare	35310-04	Insertia deschisa a 2 sau mai multe stenturi transluminal intr-o singura artera coronara
35310-00	Insertia percutana a unui stent transluminal intr-o singura artera coronara	35310-05	Insertia deschisa a 2 sau mai multe stenturi transluminal in 2 sau mai multe artere coronare

ADRG F11 Amputatie pentru sistemul circulator cu exceptia membrului superior si degetului de la picior

Proceduri in tabelul TAB-F11-1

DRG F11A Amputatie pentru sistemul circulator cu exceptia membrului superior si degetului de la picior cu CC catastrofale
PCCL >3

DRG F11B Amputatie pentru sistemul circulator cu exceptia membrului superior si degetului de la picior fara CC catastrofale

Proceduri (TAB-F11-1)

44361-00	Dezarticulatia gleznei	44361-01	Amputatia transmoleolara a tibiei si peroneului
----------	------------------------	----------	---

44364-00	Amputatia mediotarsiana	44367-02	Amputatia sub nivelul genunchiului
44364-01	Amputatia transmetatarsiana	44370-00	Amputatia la nivelul soldului
44367-00	Amputatia deasupra genunchiului	44373-00	Hemipelvectomia
44367-01	Dezarticulatia genunchiului		

DRG F12 Implantare pacemaker cardiac

Pacemaker

DRG F12Z Implantare pacemaker cardiac

Pentru detalii privind pacemaker-ul, vezi sectiunea Functii de la sfarsitul Volumului 2.

DRG F13 Amputatie a membrului superior si a degetului pentru tulburari ale sistemului circulator

Proceduri in tabelul TAB-F13-1

DRG F13Z Amputatie a membrului superior si a degetului pentru tulburari ale sistemului circulator

Proceduri (TAB-F13-1)

44325-00	Amputatia mediocarpiana	46465-00	Amputatia degetului
44325-01	Amputatia transmetacarpiana	46480-00	Amputatia degetului incluzand osul metacarpian
44328-00	Amputatia antebratului	46483-00	Revizia bontului de amputatie a mainii sau degetului
44328-01	Amputatia bratului	50233-01	Amputatia interscapulotoracica pentru tumora maligna
44328-02	Dezarticulatia pumnului	50236-01	Dezarticulatia umarului pentru tumora maligna
44331-00	Dezarticulatia umarului	50396-01	Amputatia de falanga a mainii cu reconstructia de ligament sau articulatie
44334-00	Amputatia interscapulotoracica	90535-00	Dezarticulatia la nivelul cotului
44338-00	Amputatia de deget al piciorului	90557-00	Dezarticulatia de deget al piciorului
44358-00	Amputatia de deget al piciorului incluzand osul metatarsian		
44376-00	Reamputatia bontului de amputatie		
46464-00	Amputatia degetului supranumerar al mainii complet		

ADRГ F14 Proceduri vasculare exceptand reconstructia majora fara pompa CPB

Proceduri in tabelul TAB-F14-1

DRГ F14A Proceduri vasculare exceptand reconstructia majora fara pompa CPB cu CC catastrofale

PCCL >3

DRГ F14B Proceduri vasculare exceptand reconstructia majora fara pompa CPB cu CC severe

PCCL >2

DRГ F14C Proceduri vasculare exceptand reconstructia majora fara pompa CPB fara CC catastrofale sau severe

Proceduri (TAB-F14-1)

13106-00	Trombectomie la nivelul unui sunt extern arterio-venos	33554-00	Endarterectomia in combinatie cu bypass arterial pentru pregatirea segmentului de anastomoza
30075-20	Biopsia unui vas sangvin	33800-00	Embolectomie sau trombectomie artera carotida
30602-00	Insertia suntului portocav	33803-02	Embolectomie sau trombectomie la nivelul unui bypass al vaselor mari
30603-00	Insertia suntului mezentericocav	33806-00	Embolectomie sau trombectomie artera axilara
30605-00	Insertia suntului splenorenal	33806-01	Embolectomie sau trombectomie artera brahiala
32703-00	Rezectia de artera carotida cu reanastomoza	33806-02	Embolectomie sau trombectomie artera radiala
32736-00	Alte interventii la nivelul arterei mezenterice inferioare	33806-03	Embolectomie sau trombectomie artera ulnara
32763-04	Bypass spleno-renal cu grefon venos	33806-04	Embolectomie sau trombectomie artera celiaca
32766-00	Reconstructia altor artere prin anastomoza directa	33806-05	Embolectomie sau trombectomie artera mezenterica
33100-00	Inlocuirea anevrismului arterei carotide cu grefon	33806-06	Embolectomie sau trombectomie artera renala
33133-00	Excizia unui anevrism de artera viscerala, fara refacerea continuitatii (arterei)	33806-07	Embolectomie sau trombectomie artera splenica
33169-00	Excizia unui anevrism de artera viscerala rupt, fara refacerea continuitatii (arterei)	33806-08	Embolectomie sau trombectomie artara iliaca
33172-00	Inlocuirea altui anevrism de artera majora cu grefon	33806-09	Embolectomie sau trombectomie artera femurala
33500-00	Endarterectomia carotidiana	33806-10	Embolectomie sau trombectomie artera poplitee
33539-00	Endarterectomia extremitatilor	33806-11	Embolectomie sau trombectomie artera tibiala
33542-00	Endarterectomia femurala profunda extinsa	33806-12	Embolectomie sau trombectomie la nivelul unui bypass al extremitatilor
33548-00	Angioplastie cu petec de vena	33810-01	Trombectomie inchisa a venei iliace
33548-01	Angioplastie cu petec de material sintetic	33811-01	Trombectomie deschisa a venei iliace
33548-02	Venoplastie cu petec venos	33812-03	Trombectomie la nivelul venei axilare
33548-03	Venoplastie cu petec de material sintetic	33812-04	Trombectomie la nivelul altei vene
		33815-00	Arteriorafie artera axilara

33815-01	Arteriofalie artera brahiala	33830-00	Reconstructia arterei carotide prin interpozitia unui grefon
33815-02	Arteriofalie artera radiala	33830-01	Reconstructia venei jugulare prin interpozitia unui grefon
33815-03	Arteriofalie artera ulnara	33833-00	Arteriofalie trunchi celiac
33815-04	Arteriofalie artera femurala	33833-01	Arteriofalie artera renala
33815-05	Arteriofalie artera poplitee	33833-02	Arteriofalie artera mezenterica
33815-06	Arteriofalie artera tibiala	33833-03	Arteriofalie artera iliaca
33815-07	Arteriofalie artera peroneala	33842-00	Controlul sangerarii sau trombozei postoperatorii dupa interventia chirurgicala pe artera carotida sau vertebrala
33818-00	Reconstructia arterei axilare prin anastomoza directa	33845-00	Reinterventie pentru controlul hemostazei sau pentru tromboza dupa interventie la nivelul vaselor intraabdominale
33818-01	Reconstructia arterei brahiale prin anastomoza directa	33848-00	Reinterventie pentru controlul hemostazei sau pentru tromboza dupa interventie la nivelul vaselor unei extremitati
33818-02	Reconstructia arterei radiale prin anastomoza directa	34100-00	Explorarea arterei carotide
33818-03	Reconstructia arterei ulnare prin anastomoza directa	34100-01	Explorarea venei jugulare
33818-08	Reconstructia venei axilare prin anastomoza directa	34100-02	Intreruperea arterei carotide
33818-09	Reconstructia venei brahiale prin anastomoza directa	34100-03	Intreruperea venei jugulare
33818-10	Reconstructia altei vene a membrului superior prin anastomoza directa	34103-01	Explorarea arterei axilare
33821-00	Reconstructia arterei axilare prin interpozitia unui grefon	34103-02	Explorarea arterei iliace
33821-01	Reconstructia arterei brahiale prin interpozitia unui grefon	34103-03	Explorarea arterei femurale
33821-02	Reconstructia arterei radiale prin interpozitia unui grefon	34103-04	Explorarea arterei poplitee
33821-03	Reconstructia nivelului arterei ulnare prin interpozitia unui grefon	34103-06	Explorarea venei axilare
33821-08	Reconstructia venei axilare prin interpozitia unui grefon	34103-07	Explorarea venei iliace
33821-09	Reconstructia venei brahiale prin interpozitia unui grefon	34103-11	Intreruperea arterei axilare
33821-10	Reconstructia altei vene a membrului superior prin interpozitia unui grefon	34103-12	Intreruperea arterei iliace
33824-00	Arteriofalie artera carotida	34103-13	Intreruperea arterei femurale
33827-00	Reconstructia arterei carotide prin anastomoza directa	34103-14	Intreruperea arterei poplitee
33827-01	Reconstructia venei jugulare prin anastomoza directa	34103-16	Intreruperea venei axilare
		34103-17	Intreruperea venei iliace
		34106-00	Explorarea arterei brahiale
		34106-01	Explorarea arterei radiare
		34106-02	Explorarea arterei ulnare
		34106-03	Explorarea arterei tibiale

34106-04	Explorarea altor artere	34127-00	Inchiderea unei fistule arterio-venoase simple la nivel abdominal cu refacerea fluxului arterial si venos
34106-05	Explorarea venei brahiale	34127-01	Inchiderea unei fistule arterio-venoase complexe la nivel abdominal cu refacerea fluxului arterial si venos
34106-06	Explorarea venei radiale	34127-02	Intreruperea unor vase ce alimenteaza o fistula arterio-venoasa la nivel abdominal
34106-07	Explorarea venei ulnare	34142-00	Decompresia trunchiului celiac
34106-09	Explorarea altor vene	34145-00	Decompresia arterei poplitee
34106-10	Intreruperea arterei brahiale	34148-00	Rezectia unei tumori de glomus carotic <= 4 cm in diametru
34106-11	Intreruperea arterei radiale	34148-01	Rezectia unei tumori de glomus carotic <= 4 cm in diametru cu repararea arterelor carotide
34106-12	Intreruperea arterei ulnare	34151-00	Rezectia unei tumori de glomus carotic > 5 cm in diametru
34106-13	Intreruperea arterei tibiale	34151-01	Rezectia unei tumori de glomus carotic > 5 cm in diametru cu repararea arterelor carotide
34106-14	Intreruperea altor artere	34154-00	Rezectia tumorii recurente de artera carotida
34106-15	Intreruperea venei brahiale	34154-01	Rezectia tumorii recurente de artera carotida cu reconstructia arterelor carotide
34106-16	Intreruperea venei radiale	34157-00	Excizia unui bypass infectat situat la nivelul gatului
34106-17	Intreruperea venei ulnare	34160-00	Repararea fistulei aorto-enterice prin inchiderea directa a aortei
34106-19	Intreruperea altei venei	34163-00	Repararea fistulei aorto-enterice prin insertia unei grefe aortice
34112-00	Excizia sau ligatura unei fistule arterio-venoase simple la nivelul unui membru	34166-00	Repararea fistulei aorto-enterice prin excizie, intreruperea aortei, sutura bontului proximal si distal de aorta si montarea unui bypass axilo-femural
34112-01	Excizia sau ligatura unei fistule arterio-venoase complexe la nivelul unui membru	34169-00	Excizia unui bypass infectat situat la nivelul trunchiului
34115-00	Excizia sau ligatura unei fistule arterio-venoase simple la nivelul gatului	34172-00	Excizia unui bypass infectat situat la nivelul axilo-femural sau femuro-femural
34115-01	Excizia sau ligatura unei fistule arterio-venoase complexe la nivelul gatului	34175-00	Excizia unui bypass infectat situat la nivelul unui membru
34118-00	Excizia sau ligatura unei fistule arterio-venoase simple la nivel abdominal	34500-01	Inlocuirea unui sunt extern arterio-venos
34118-01	Excizia sau ligatura unei fistule arterio-venoase complexe la nivel abdominal	34515-00	Trombectomie la nivelul unei fistule arterio-venoase
34121-00	Inchiderea unei fistule arterio-venoase simple la nivelul unei extremitati cu refacerea fluxului arterial si venos	34800-00	Intreruperea venei ceve
34121-01	Inchiderea unei fistule arterio-venoase complexe la nivelul unei extremitati cu refacerea fluxului arterial si venos	34818-00	Refacerea unor valve de la nivelul unei vene
34121-02	Intreruperea unor vase ce alimenteaza o fistula arterio-venoasa la nivelul unui membru	34821-00	Transplant de vena
34124-00	Inchiderea unei fistule arterio-venoase simple la nivelul gatului cu refacerea fluxului arterial si venos		
34124-01	Inchiderea unei fistule arterio-venoase complexe la nivelul gatului cu refacerea fluxului arterial si venos		
34124-02	Intreruperea unor vase ce alimenteaza o fistula arterio-venoasa la nivelul gatului		

34824-00	Aplicarea unui stent extern la nivelul unei vene superficiale	38727-00	Reparatia unor vase intratoracice
34833-00	Aplicarea unui stent extern la nivelul unei vene profunde	38727-01	Reparatia unor vase intratoracice prin anastomoza
35202-00	Descoperirea pentru reinterventie la nivelul arterelor sau venelor gatului, abdomenului sau membrelor	39800-00	Cliparea anevrismului cerebral
35303-06	Angioplastie transluminala percutana cu balon	39806-00	Cliparea de artera intracraniana proximala
35303-07	Angioplastie intraoperatorie transluminala cu balon	39815-00	Obliterarea fistulei carotido-cavernoase
35309-06	Angioplastie percutana cu balon si stentare unica	43909-00	Aortopexie
35309-07	Angioplastie percutana cu balon si stentare multipla	45033-06	Excizia unei anomalii vasculare la alt nivel in profunzime
35309-08	Angioplastie intraoperatorie cu balon si stentare unica	45035-00	Excizia unei anomalii vasculare la alt nivel in profunzime si de dimensiuni mari
35309-09	Angioplastie intraoperatorie cu balon si stentare multipla	45039-00	Excizia malformatiilor arteriovenoase in alta zona, <=3 cm
35312-00	Aterectomie percutana la nivelul unei artere periferice	45042-00	Excizia malformatiilor arteriovenoase in alte zone, mai mare de 3 cm
35312-01	Excizie placa de aterom	45045-00	Excizia malformatiilor arteriovenoase ale pleoapei
35315-00	Angioplastie percutana cu laser la nivelul vaselor periferice	45045-01	Excizia malformatiilor arteriovenoase ale nasului
35315-01	Angioplastie intraoperatorie cu laser la nivelul vaselor periferice	45045-02	Excizia malformatiilor arteriovenoase ale buzei
35321-00	Embolizare prin caterizare a unui vas	45045-03	Excizia malformatiilor arteriovenoase ale urechii
35330-00	Insertia unui filtru de vena cava pe cale percutana	45045-04	Excizia malformatiilor arteriovenoase ale gatului
35330-01	Insertia unui filtru de vena cava pe cale chirurgicala	45045-05	Excizia malformatiilor arteriovenoase ale mainii
37420-00	Ligatura venoasa pentru prevenirea drenajului penian rapid	45045-06	Excizia malformatiilor arteriovenoase la police
38550-00	Reparatia aortei toracice ascendente	45045-07	Excizia malformatiilor arteriovenoase ale degetului
38559-00	Reparatia aortei toracice ascendente si arcului aortic	45045-08	Excizia malformatiilor arteriovenoase genitale
38565-01	Reparatia aortei toracice ascendente, arcului aortic, inlocuirea valvei aortice si reimplantarea arterelor coronare	52141-00	Intreruperea arterei mandibulare
38568-00	Reparatia aortei toracice descendente	52141-01	Intreruperea arterei faciale
38572-00	Cura chirurgicala a disectiei de aorta toracica sau a rupturii de aorta toracica	52141-02	Intreruperea arterei linguale
38715-01	Indepartarea bandingului de artera pulmonara	52141-03	Intreruperea venei faciale
38715-02	Alta reparare a trunchiului arterei pulmonare	52141-04	Intreruperea venei linguale
		52141-05	Intreruperea venei mandibulare
		90209-00	Arteriorafie artera subclavie
		90209-01	Arteriorafie trunchi arterial brahiocefalic
		90209-02	Arteriorafie la nivelul aortei
		90209-03	Arteriorafie la nivelul altor artere
		90213-03	Reconstructia altor artere prin interpozitia unui grefon

90222-00	Alte interventii la nivelul arterelor	90233-00	Reconstructia altei vene prin interpozitia unui grefon
90222-01	Alte interventii la nivelul venelor	90333-00	Embolizarea percutanata transhepatica a varicelor
90223-00	Alte proceduri vasculare	90334-00	Shuntul portosistemic intrahepatic transjugular
90229-00	Alte endarterectomii		
90230-00	Embolectomie sau trombectomie a altor artere		
90232-00	Venorafie unei alte vene		

ADRG F15 Interventie coronara percutanata fara AMI cu implantare de stent

Proceduri in tabelul TAB-F15-1

DRG F15Z Interventie coronara percutanata fara AMI cu implantare de stent

Proceduri (TAB-F15-1)

35310-00	Insertia percutana a unui stent transluminal intr-o singura artera coronara	35310-03	Insertia deschisa a unui stent transluminal intr-o singura artera coronara
35310-01	Insertia percutana a 2 sau mai multe stenturi transluminal intr-o singura artera coronara	35310-04	Insertia deschisa a 2 sau mai multe stenturi transluminal intr-o singura artera coronara
35310-02	Insertia percutana a 2 sau mai multe stenturi transluminal in 2 sau mai multe artere coronare	35310-05	Insertia deschisa a 2 sau mai multe stenturi transluminal in 2 sau mai multe artere coronare

ADRG F16 Interventie coronara percutanata fara AMI fara implantare de stent

Proceduri in tabelul TAB-F16-1

DRG F16Z Interventie coronara percutanata fara AMI fara implantare de stent

Proceduri (TAB-F16-1)

35304-00	Angioplastie cu balon transluminal percutana pe 1 artera coronara	35305-00	Angioplastie cu balon transluminal percutana pe 2 sau mai multe artere coronare
35304-01	Angioplastie transluminala deschisa cu balon la 1 artera coronara	35305-01	Angioplastie transluminala deschisa cu balon la 2 sau mai multe artere coronare

ADRG F17 Inlocuire de pacemaker cardiac

Proceduri in tabelul TAB-F17-1

DRG F17Z Inlocuire de pacemaker cardiac

Proceduri (TAB-F17-1)

38281-00	Implantarea unui stimulator cardiac permanent neclasificat mai sus	monocameral, VOO
38281-01‡	Implantarea unui stimulator cardiac permanent	38281-02‡ Implantarea unui stimulator cardiac permanent monocameral, VVI

38281-03‡	Implantarea unui stimulator cardiac permanent monocameral, VVT	38281-07‡	Implantarea unui stimulator cardiac permanent bicameral, VAT
38281-04‡	Implantarea unui stimulator cardiac permanent monocameral, AOO	38281-08‡	Implantarea unui stimulator cardiac permanent bicameral, VDD
38281-05‡	Implantarea unui stimulator cardiac permanent monocameral, AAI	38281-09‡	Implantarea unui stimulator cardiac permanent bicameral, DVI
38281-06‡	Implantarea unui stimulator cardiac permanent monocameral, AAT	38281-10‡	Implantarea unui stimulator cardiac permanent bicameral, DDD

ADR G F18

Revizie de pacemaker cardiac exceptand inlocuirea dispozitivului

Proceduri in tabelul TAB-F18-1

DRG F18Z

Revizie de pacemaker cardiac exceptand inlocuirea dispozitivului

Proceduri (TAB-F18-1)

38278-00‡	Insertia transvenoasa la nivel atrial a unui electrod permanent	38456-08	Extragerea unui electrod temporar
38278-01‡	Insertia transvenoasa la nivel ventricular a unui electrod permanent	38470-00	Insertia prin toracotomie sau sternotomie a unui electrod epicardic permanent
38278-02	Extragerea percutana a unui electrod permanent de stimulare monocamerala	38473-00	Insertia pe cale subxifoidiana a unui electrod epicardic permanent
38278-03	Extragerea unui electrod permanent de stimulare monocamerala	38521-04	Repozitionarea electrozilor pentru defibrilare automata
38281-11	Indeprtarea unui stimulator cardiac permanent monocameral	38521-08	Extragerea percutana a eletrozilor pentru defibrilare automata
38281-12	Indeprtarea unui stimulator cardiac permanent bicameral	38521-09	Extragerea electrozilor pentru defibrilare automata
38284-00‡	Insertia transvenoasa la nivel atrial si ventricular a unor electrozi permanenti	90203-00	Repozitionarea percutana a unui electrod transvenos pentru pacemaker
38284-01	Extragerea percutana a unui electrod permanent de stimulare bicamerala	90203-01	Extragerea percutana a unui electrod temporar
38284-02	Extragerea unui electrod permanent de stimulare bicamerala	90219-00	Reinterventia sau reamplasarea buzunarului subcutan pentru pacemaker
38456-07	Repozitionarea unui electrod transvenos pentru pacemaker		

ADRG F19 Alta interventie percutanata cardiaca transvasculara

Proceduri in tabelul TAB-F19-1

DRG F19Z Alta interventie percutanata cardiaca transvasculara

Proceduri (TAB-F19-1)

38270-00	Septostomie interatriala percutana	38700-03	Inchiderea vaselor colaterale cardiace
38270-01	Valvuloplastia aortica percutana cu balon	38739-00	Septostomie sau septectomie interatriala
38270-02	Valvuloplastie mitrala percutana cu balon	38742-00	Inchiderea percutana a unui defect septal interatrial
38270-03	Valvuloplastie pulmonara percutana cu balon	38751-00	Inchidere percutana a unui defect septal interventricular
38700-00	Inchiderea percutana a ductului arterial deschis		
38700-02	Inchiderea percutanata a vaselor colaterale cardiace		

ADRG F20 Ligatura venelor si stripping

Proceduri in tabelul TAB-F20-1

DRG F20Z Ligatura venelor si stripping

Proceduri (TAB-F20-1)

32500-00	Microinjectarea telangiectaziilor	33815-08	Venorafie vena axilara
32500-01	Injectari multiple cu substante sclerozante la nivelul venelor varicoase	33815-09	Venoarafie vena brahiala
32504-01	Intreruperea a mai multor vene tributare unei vene varicoase	33815-10	Venorafie a unei vene a membrului superior
32505-00	Intreruperea subfasciala a uneia sau mai multor vene perforante varicoase	33815-11	Venorafie vena femurala
32508-00	Intreruperea jonctiunii safeno-femurala varicoasa	33815-12	Venorafie vena poplitee
32508-01	Intreruperea jonctiunii safeno-poplitee varicoasa	33815-13	Venorafie a unei vene a membrului inferior
32511-00	Intreruperea jonctiunilor safeno-femurala si safeno-poplitee varicoase	33818-11	Reconstructia venei femurale prin anastomoza directa
32514-00	Reoperatie pentru vene varicoase	33818-12	Reconstructia venei poplitee prin anastomoza directa
32760-00	Recoltarea unei vene de la nivelul unui membru pentru bypass sau inlocuirea unui grefon	33818-13	Reconstructia altei vene a membrului inferior prin anastomoza directa
32766-01	Reconstructia altei vene prin anastomoza directa	33821-11	Reconstructia venei femurale prin interpozitia unui grefon
33551-00	Recoltarea unei vene de la nivelul unui membru pentru patch venos	33821-12	Reconstructia venei poplitee prin interpozitia unui grefon
33812-00	Trombectomie de vena femurala	33821-13	Reconstructia altei vene a membrului inferior prin interpozitia unui grefon
33812-01	Trombectomie la nivelul venei poplitee	33824-01	Venorafie vena jugulara

33833-04	Venorafie vena renala	34103-18	Intreruperea venei femurale
33833-05	Venorafie vena porta	34103-19	Intreruperea venei poplitee
33833-06	Venorafie vena splenica	34106-08	Explorarea venei tibiale
33833-07	Venorafie vena mezenterica	34106-18	Intreruperea venei tibiale
33833-08	Venorafie vena iliaca	45027-01	Injectie intr-o anomalie vasculara
33833-09	Venorafie a unei vene abdominale	90215-00	Venorafie vena subclavie
34103-08	Explorarea venei femurale	90215-01	Venorafie trunchi brahiocefalic venos
34103-09	Explorarea venei poplitee		

ADRG F21 Alte proceduri in sala de operatii privind sistemul circulator

Proceduri in tabelul TAB-F21-1

DRG F21A Alte proceduri in sala de operatii privind sistemul circulator cu CC catastrofal

PCCL >3

DRG F21B Alte proceduri in sala de operatii privind sistemul circulator fara CC catastrofal

Proceduri (TAB-F21-1)

13109-00	Insertia si fixarea cateterului peritoneal autostatic pentru dializa peritoneala indelungata	31000-00	Excizii seriate controlate microscopic pentru tumori tegumentare
13109-01	Inlocuirea cateterului autostatic de dializa peritoneala	31245-03	Excizia extensiva a tegumentelor si tesutului subcutanat pentru sicozis de la fata sau gat
13110-00	Extragerea cateterului autostatic de dializa peritoneala	31340-00	Excizia de muschi, os sau cartilaj pentru leziuni profunde ale tegumentului
30023-00	Debridarea excizionala a partilor moi	31470-00	Splenectomia laparoscopica
30023-01	Debridarea excizionala a partilor moi implicand os sau cartilaj	34130-00	Inchiderea unei fistule arterio-venoase
30058-00	Controlul hemostazei, post interventie chirurgicala, neclasificata in alta parte	34500-00	Insertia unui sunt extern arterio-venos
30075-37	Biopsia peritoneala	34506-00	Excizia unui sunt extern arterio-venos
30320-00	Explorarea mediastinului prin mediastinotomie	34518-00	Corectia unei stenoze la nivelul unei fistule arterio-venoase
30373-00	Laparotomia exploratorie	34518-01	Corectia unei stenoze la nivelul unei fistule arterio-venoase cu interpozitie de grefon
30384-00	Laparotomia de stadializare pentru limfom	34527-01	Implantarea unui infuzomat automat
30385-00	Redeschiderea, in postoperator, a plagii operatorii	34528-01	Insertia percutanata a pompei de perfuzie vasculare implantabile
30394-00	Drenajul abcesului, hematomului sau chistului intraabdominal	34530-02	Reinterventia la nivelul unui infuziomat implantabil
30397-00	Laparostomia prin plaga chirurgicala anterioara	35000-00	Simpatectomia chirurgicala lombara
30597-00	Splenectomia	35003-00	Simpatectomia cervicala chirurgicala

35003-01	Simpatectomia toracica chirurgicala	45206-09	Lambou tegumentar local, mic si simplu in alte zone ale fetei
35006-00	Simpatectomia cervicala chirurgicala, reinterventie	45206-10	Lambou tegumentar local, mic si simplu la picior
35006-01	Simpatectomia chirurgicala toracica, reinterventie	45206-11	Lambou tegumentar local, mic si simplu la haluce
35009-00	Simpatectomia chirurgicala lombara, reinterventie	45209-00	Lambou tegumentar direct si mare la distanta, prima etapa
35009-01	Simpatectomia chirurgicala sacrata, reinterventie	45212-00	Lambou tegumentar direct si mare la distanta, a 2-a etapa
35012-00	Simpatectomia chirurgicala sacrata	45215-00	Lambou tegumentar direct la distanta coxa vara, prima etapa
35726-01	Laparotomia de stadializare	45218-00	Lambou tegumentar direct la distanta coxa vara, etapa a 2-a
35759-00	Hemostaza postoperatorie, dupa o interventie chirurgicala ginecologica neclasificata in alta parte	45221-00	Lambou tegumentar mic, direct la distanta, prima etapa
38287-00	Ablatia unui focar ectopic sau a unui circuit de reintrare situat la nivelul unui singur atriu	45224-00	Lambou tegumentar direct mic la distanta, etapa a 2-a
38290-00	Ablatia unui focar ectopic sau a unui circuit de reintrare situat la nivelul ambelor atrii	45227-00	Lambou tegumentar indirect la distanta, formarea de pedicul tubular
38418-01	Biopsia pleurei	45230-00	Intarzierea lambourilor tegumentare la distanta directe
38448-00	Explorarea mediastinului prin abord cervical	45230-01	Intarzierea lambourilor tegumentare indirecte la distanta
38464-00	Debridarea plagii de sternotomie	45233-00	Lambou tegumentar la distanta indirect, preparare, transfer si aplicare pe zona intermediara
38466-00	Reoperarea sternului pentru dehiscenta sau infectie implicand redeschiderea mediastinului	45233-01	Lambou tegumentar la distanta indirect, preparare, transfer si aplicare pe locul final
38656-01	Redeschiderea plagii posttoracotomie sau poststernotomie	45236-00	Lambou tegumentar indirect la distanta cuprins in lamboul tubular
41680-00	Oprirea hemoragiei nazale prin crioterapie	45239-00	Revizia lamboului tegumentar local
41707-00	Intreruperea arterei maxilare	45239-01	Revizia lambourilor tegumentare directe la distanta
41725-00	Intreruperea arterei etmoidale	45239-02	Revizia lambourilor tegumentare indirecte la distanta
41879-02	Inchiderea fistulei traheale externe	45400-00	Grefa de piele despicata pe zone mici granulare
41883-02	Corectarea traheostomei	45403-00	Grefa de piele despicata pe zone granulare extensive
45018-00	Grefa dermica	45439-00	Grefa mica de piele despicata pe alte zone
45018-01	Grefa dermograoasa	45442-00	Grefa de piele despicata extensiva pe orice zona
45200-00	Lambou tegumentar local mic si simplu in alte zone	45445-00	Grefa de piele despicata ca grefa interpusa
45203-00	Lambou tegumentar local mare sau complicat in orice zona	45448-04	Grefa mica de piele despicata pe gat
45206-04	Lambou tegumentar local, mic si simplu la gat		
45206-05	Lambou tegumentar local, mic si simplu la mana		
45206-06	Lambou tegumentar local, mic si simplu la police		
45206-07	Lambou tegumentar local, mic si simplu al degetului		

45448-05	Grefa mica de piele despicata la mana	45499-00	Revizia lamboului tisular liber prin liposuctie, etapa a 2-a
45448-06	Grefa mica de piele despicata la police	45563-00	Lambou insular cu pedicul vascular
45448-07	Grefa mica de piele despicata la deget	45563-01	Lambou insular cu pedicul neurovascular
45448-09	Grefa mica de piele despicata in alte zone ale fetei	45566-00	Insertia expander-ului tisular
45448-10	Grefa mica de piele despicata la picior	45572-00	Insertia intraoperatorie a unui expander tisular
45448-11	Grefa mica de piele despicata pe haluce	52626-00	Marirea marginii alveolare prin insertia de extensor tisular
45451-04	Grefa de piele pe toata grosimea pe gat	90014-00	Alta simpatectomie chirurgicala
45451-05	Grefa de piele pe toata grosimea pe mana	90015-00	Alta simpatectomie chirurgicala, reinterventie
45451-06	Grefa de piele pe toata grosimea pe police	90134-00	Distructia de leziune de limba
45451-07	Grefa de piele pe toata grosimea pe deget	90135-00	Excizia de leziune de limba
45451-09	Grefa de piele pe toata grosimea in alte zone	90169-00	Rezectia pulmonara sub forma de pana endoscopica
45451-24	Grefa de piele pe toata grosimea pe alte zone ale fetei	90665-00	Debridarea excizionala a tegumentului si tesutului subcutanat
45451-25	Grefa de piele pe toata grosimea pe intreaga fata	90669-00	Excizia tegumentului pentru grefa
45451-26	Grefa de piele pe toata grosimea la picior	90670-00	Alogrefa
45451-27	Grefa pe toata grosimea la haluce	90671-00	Xenogrefa
45496-00	Revizia deschisa a lamboului tisular liber	90672-00	Grefa tegumentara sintetica
45497-00	Revizia completa a lamboului tisular liber prin liposuctie		
45498-00	Revizia lamboului tisular liber prin liposuctie, prima etapa		

ADRГ F40

Diagnostic al sistemului circulator cu suport ventilator

Proceduri in tabelul TAB-F40-1

DRГ F40Z

Diagnostic al sistemului circulator cu suport ventilator

Proceduri (TAB-F40-1)

13882-01‡	Suport ventilator continuu intre 24 si 96 ore	41883-00‡	Traheostomia deschisa, temporara
13882-02‡	Suport ventilator continuu mai mult de 96 ore	41884-00‡	Cricotirostomia
41880-00‡	Traheostomia percutanata	90179-06‡	Monitorizarea traheostomei

ADRG F41

Tulburari circulatorii cu IMA cu proceduri de investigatie cardiaca invaziva

Diagnostiche principale in tabelul TAB-41-1 si proceduri in tabelul TAB-F41-2

DRG F41A

Tulburari circulatorii cu IMA cu proceduri de investigatie cardiaca invaziva cu CC catastrofale sau severe

PCCL >2

DRG F41B

Tulburari circulatorii cu IMA cu proceduri de investigatie cardiaca invaziva fara CC catastrofale sau severe

Diagnostiche principale (TAB-F41-1)

I21.0	Infarct miocardic acut transmural al peretului anterior	I21.9	Infarct miocardic acut, nespecificat
I21.1	Infarct miocardic acut transmural al peretului inferior	I22.0	Infarct miocardic recurent al peretului anterior
I21.2	Infarct miocardic acut transmural cu alte localizari	I22.1	Infarct miocardic ulterior al peretului inferior
I21.3	Infarct miocardic acut transmural cu localizari nespecificate	I22.8	Infarct miocardic ulterior cu alte localizari specificate
I21.4	Infarct miocardic acut subendocardic	I22.9	Infarct miocardic ulterior cu localizare nespecificata

Proceduri (TAB-F41-2)

38200-00‡	Cateterism cardiac drept	38215-00‡	Coronarografie
38203-00‡	Cateterism cardiac stang	38218-00‡	Coronarografie si cateterism stang
38206-00‡	Cateterism cardiac drept si stang	38218-01‡	Coronarografie si cateterism drept
38209-00‡	Studiu electrofiziologic al inimii cu cel mult 3 catetere	38218-02‡	Coronarografie si cateterism drept si stang
38212-00‡	Studiu electrofiziologic al inimii cu 4 sau mai multe catetere	59900-00‡	Ventriculografie stanga
38213-00‡	Studiu electrofiziologic al unei inimi cu defibrilator automat	59900-01‡	Ventriculografie dreapta
		59900-02‡	Ventriculografie dreapta si stanga

ADRG F42

Tulburari circulatorii fara IMA cu proceduri de investigatie cardiaca invaziva

Proceduri in tabelul TAB-F42-3

DRG F42A

Tulburari circulatorii fara IMA cu proceduri de investigatie cardiaca invaziva cu diagnostic principal complex

Proceduri in tabelul TAB-F42-4 sau diagnostice in tabelul TAB-F42-1 sau diagnostice aditionale in tabelul TAB-F42-2

DRG F42B

Tulburari circulatorii fara IMA cu proceduri de investigatie cardiaca invaziva fara diagnostic principal complex

Diagnostiche principale (TAB-F42-1)

I11.0	Cardiopatia hipertensiva cu insuficienta (congestiva) a inimii	I13.0	Cardio-nefropatia hipertensiva cu insuficienta (congestiva) a inimii
-------	--	-------	--

I13.2	Cardio-nefropatia hipertensiva cu insuficienta cardiaca (congestiva) si renala	I39.1	Afectiunile valvei aortice in boli clasificate altundeva
I20.0	Angina instabila	I39.2	Afectiunile valvei tricuspide in boli clasificate altundeva
I20.1	Angina pectorala cu spasm inregistrat	I39.3	Afectiunile valvei pulmonare in boli clasificate altundeva
I23.0	Hemopericard ca o complicatie curenta urmand infarctului miocardic acut	I39.4	Afectiunile mai multor valve in boli clasificate altundeva
I23.1	Defect septal atrial cu o complicatie curenta urmand infarctului miocardic acut	I39.8	Endocardita, valva nespecificata, in boli clasificate altundeva
I23.2	Defect septal ventricular ca o complicatie curenta urmand infarctului miocardic acut	I40.0	Miocardita infectioasa
I23.3	Ruptura peretului cardiac fara hemopericard ca o complicatie curenta urmand infarctului miocardic acut	I40.1	Miocardita izolata
I23.4	Ruptura unei corzi tendinoase ca o complicatie curenta urmand infarctului miocardic acut	I40.8	Alte miocardite acute
I23.5	Ruptura muschiului papilar ca o complicatie curenta urmand infarctului miocardic acut	I40.9	Miocardita acuta, nespecificata
I23.6	Tromboza atriului, appendage-ului auricular sau ventricular ca o complicatie curenta urmand infarctului miocardic acut	I41.0	Miocardita in bolile bacteriene clasificate altundeva
I23.8	Alte complicatii curente urmand infarctului miocardic acut	I41.1	Miocardita in bolile virale, clasificate altundeva
I24.0	Tromboza coronara nerezultand in infarct miocardic	I41.2	Miocardita in alte boli infectioase si parazitare clasificate altundeva
I24.1	Sindromul Dressler	I41.8	Miocardita in alte boli clasificate altundeva
I24.8	Alte forme de cardiopatie ischemica acuta	I42.0	Cardiomiopatia cu dilatatie
I24.9	Cardiopatie ischemica acuta, nespecificata	I42.2	Alte cardiomiopatii hipertrofice
I30.0	Pericardita idiopatica acuta nespecifica	I42.3	Boala endomiocardica (eosinofila)
I30.1	Pericardita infectioasa	I42.4	Fibroelastoza endocardica
I30.8	Alte forme de pericardita acuta	I42.5	Alte cardiomiopatii restrictive
I30.9	Pericardita acuta, nespecificata	I42.6	Cardiomiopatia alcoolica
I31.2	Hemopericard, neclasificat altundeva	I42.7	Cardiomiopatia datorita medicamentelor si altor agenti externi
I32.0	Pericardita in boli bacteriene clasificata altundeva	I42.8	Alte cardiomiopatii
I32.1	Pericardita in alte boli infectioase si parazitare clasificata altundeva	I42.9	Cardiomiopatia, nespecificata
I32.8	Pericardita in alte boli clasificata altundeva	I43.0	Cardiomiopatia in boli infectioase si parazitare clasificata altundeva
I33.0	Endocardita acuta si subacuta infectioasa	I43.1	Cardiomiopatia in boli de metabolism
I33.9	Endocardita acuta, nespecificata	I43.2	Cardiomiopatia in boli de nutritie
I38	Endocardita, valva nespecificata	I43.8	Cardiomiopatia in alte boli clasificate altundeva
I39.0	Afectiunile valvei mitrale in boli clasificate altundeva	I46.0	Stop cardiac cu resuscitare reusita
		I46.1	Moarte cardiaca subita, astfel descrisa
		I46.9	Stop cardiac, nespecificat

I47.2	Tahicardia ventriculara	I51.3	Tromboza intracardiaca, neclasificata altundeva
I50.0	Insuficienta cardiaca congestiva	I97.0	Sindromul postcardiotomie
I50.1	Insuficienta ventriculara stanga	I97.1	Alte tulburari functionale dupa chirurgia cardiaca
I50.9	Insuficienta cardiaca, nespecificata	R45.7	Stare de soc emotional si stress, nespecificata
I51.0	Defect septal dobandit	R57.0	Soc cardiogen
I51.1	Ruptura coardei tendinoase, neclasificata altundeva	R57.9	Soc, nespecificat
I51.2	Ruptura muschiului papilar, neclasificata altundeva		

Diagnostice aditionale (TAB-F42-2)

I26.0	Embolia vaselor pulmonare cu mentiunea cordului pulmonar acut	I26.9	Embolia vaselor pulmonare fara mentiunea cordului pulmonar acut
-------	---	-------	---

Proceduri (TAB-F42-3)

38200-00‡	Cateterism cardiac drept	38215-00‡	Coronarografie
38203-00‡	Cateterism cardiac stang	38218-00‡	Coronarografie si cateterism stang
38206-00‡	Cateterism cardiac drept si stang	38218-01‡	Coronarografie si cateterism drept
38209-00‡	Studiu electrofiziologic al inimii cu cel mult 3 catetere	38218-02‡	Coronarografie si cateterism drept si stang
38212-00‡	Studiu electrofiziologic al inimii cu 4 sau mai multe catetere	59900-00‡	Ventriculografie stanga
38213-00‡	Studiu electrofiziologic al unei inimi cu defibrilator automat	59900-01‡	Ventriculografie dreapta
		59900-02‡	Ventriculografie dreapta si stanga

Proceduri (TAB-F42-4)

92514-10‡	Anestezia generala, ASA 10	92514-49‡	Anestezia generala, ASA 49
92514-19‡	Anestezia generala, ASA 19	92514-50‡	Anestezia generala, ASA 50
92514-20‡	Anestezia generala, ASA 20	92514-59‡	Anestezia generala, ASA 59
92514-29‡	Anestezia generala, ASA 29	92514-69‡	Anestezia generala, ASA 69
92514-30‡	Anestezia generala, ASA 30	92514-90‡	Anestezia generala, ASA 90
92514-39‡	Anestezia generala, ASA 39	92514-99‡	Anestezia generala, ASA 99
92514-40‡	Anestezia generala, ASA 40		

ADRG F60 Tulburari circulatorii cu IMA fara proceduri de investigatie cardiaca invaziva

Diagnostice principale in tabelul TAB-F60-1

DRG F60A Tulburari circulatorii cu IMA fara proceduri de investigatie cardiaca invaziva cu CC catastrofale sau severe

Mod de separare altul decat decesul (08) si PCCL >2

DRG F60B Tulburari circulatorii cu IMA fara proceduri de investigatie cardiaca invaziva fara CC catastrofale sau severe

Mod de separare altul decat decesul (08)

DRG F60C Tulburari circulatorii cu IMA fara proceduri de investigatie cardiaca invaziva, decedat

Diagnostice principale (TAB-F60-1)

I21.0	Infarct miocardic acut transmural al peretului anterior	I21.9	Infarct miocardic acut, nespecificat
I21.1	Infarct miocardic acut transmural al peretului inferior	I22.0	Infarct miocardic recurent al peretului anterior
I21.2	Infarct miocardic acut transmural cu alte localizari	I22.1	Infarct miocardic ulterior al peretului inferior
I21.3	Infarct miocardic acut transmural cu localizari nespecificate	I22.8	Infarct miocardic ulterior cu alte localizari specificate
I21.4	Infarct miocardic acut subendocardic	I22.9	Infarct miocardic ulterior cu localizare nespecificata

ADRG F61 Endocardita infectioasa

Diagnostice principale in tabelul TAB-F61-1

DRG F61Z Endocardita infectioasa

Diagnostice principale (TAB-F61-1)

B37.6	Endocardita prin Candida	I33.9	Endocardita acuta, nespecificata
I33.0	Endocardita acuta si subacuta infectioasa		

ADRG F62 Insuficienta cardiaca si soc

Diagnostice principale in tabelul TAB-F62-1

DRG F62A Insuficienta cardiaca si soc cu CC catastrofale

PCCL >3

DRG F62B Insuficienta cardiaca si soc fara CC catastrofale

Diagnostice principale (TAB-F62-1)

I11.0	Cardiopatia hipertensiva cu insuficienta (congestiva) a inimii	I13.0	Cardio-nefropatia hipertensiva cu insuficienta (congestiva) a inimii
-------	--	-------	--

I13.2	Cardio-nefropatia hipertensiva cu insuficienta cardiaca (congestiva) si renala	R45.7	Stare de soc emotional si stress, nespecificata
		R57.0	Soc cardiogen
I50.0	Insuficienta cardiaca congestiva	R57.9	Soc, nespecificat
I50.1	Insuficienta ventriculara stanga		
I50.9	Insuficienta cardiaca, nespecificata		

ADRG F63 Tromboza venoasa

Diagnostiche principale in tabelul TAB-F63-1

DRG F63A Tromboza venoasa cu CC catastrofale sau severe

PCCL >2

DRG F63B Tromboza venoasa fara CC catastrofale sau severe

Diagnostiche principale (TAB-F63-1)

I80.0	Flebita si tromboflebita vaselor superficiale ale extremitatilor inferioare	I80.9	Flebita si tromboflebita cu localizare nespecificata
I80.1	Flebita si tromboflebita venei femurale	I82.2	Embolia si tromboza venei cave
I80.2	Flebita si tromboflebita altor vase profunde ale extremitatilor inferioare	I82.8	Embolia si tromboza altor vene specificate
I80.3	Flebita si tromboflebita extremitatilor inferioare, nespecificata	I82.9	Embolia si tromboza unor vene nespecificate
I80.8	Flebita si tromboflebita cu alte localizari		

ADRG F64 Endocardita infectioasa

Diagnostiche principale in tabelul TAB-F64-1

DRG F64Z Endocardita infectioasa

Diagnostiche principale (TAB-F64-1)

I83.0	Vene varicoase cu ulceratie ale extremitatilor inferioare	I83.2	Vene varicoase ale extremitatilor inferioare cu ulceratie si inflamatie
-------	---	-------	---

DRG F65 Tulburari vasculare periferice

Diagnostice principale in tabelul TAB-F65-1

DRG F65A Tulburari vasculare periferice cu CC catastrofale sau severe

PCCL >2

DRG F65B Tulburari vasculare periferice fara CC catastrofale sau severe

Diagnostice principale (TAB-F65-1)

E10.51	Diabet mellitus tip 1 cu angiopatie periferica, fara gangrena	I70.24	Ateroscleroza arterelor extremitatilor cu gangrena
E10.52	Diabet mellitus tip 1 cu angiopatie periferica, cu gangrena	I70.8	Ateroscleroza altor artere
E10.53	Diabet mellitus tip 1 cu cardiomiopatie ischemica diabetica	I70.9	Ateroscleroza generalizata si nespecificata
E11.51	Diabet mellitus tip 2 cu angiopatie periferica, fara gangrena	I71.1	Anevrismul toracic, cu ruptura
E11.52	Diabet mellitus tip 2 cu angiopatie periferica, cu gangrena	I71.2	Anevrismul toracic, fara mentiunea rupturii
E11.53	Diabet mellitus tip 2 cu cardiomiopatie ischemica diabetica	I71.3	Anevrismul abdominal, cu ruptura
E13.51	Alte forme specificate de diabet mellitus cu angiopatie periferica, fara gangrena	I71.4	Anevrismul abdominal, fara mentiunea rupturii
E13.52	Alte forme specificate de diabet mellitus cu angiopatie periferica, cu gangrena	I71.5	Anevrismul toracoabdominal, cu ruptura
E13.53	Alte forme specificate de diabet mellitus cu cardiomiopatie ischemica diabetica	I71.6	Anevrismul toracoabdominal, fara mentiunea rupturii
E14.51	Diabet mellitus nespecificat cu angiopatie periferica, fara gangrena	I71.8	Anevrismul aortic cu localizare nespecificata, cu ruptura
E14.52	Diabet mellitus nespecificat cu angiopatie periferica, cu gangrena	I71.9	Anevrismul aortic, cu localizare nespecificata, fara mentiunea rupturii
E14.53	Diabet mellitus nespecificat cu cardiomiopatie ischemica diabetica	I72.0	Anevrismul arterei carotide
I70.0	Ateroscleroza aortei	I72.1	Anevrismul arterei extremitatilor superioare
I70.1	Ateroscleroza arterei renale	I72.3	Anevrismul arterei iliace
I70.20	Ateroscleroza arterelor extremitatilor, nespecificata	I72.4	Anevrismul arterei extremitatilor inferioare
I70.21	Ateroscleroza arterelor extremitatilor cu claudicatie intermitenta	I72.8	Anevrismul altor artere specificate
I70.22	Ateroscleroza arterelor extremitatilor cu durere la repaos	I72.9	Anevrismul cu localizari nespecificate
I70.23	Ateroscleroza arterelor extremitatilor cu ulceratie	I73.0	Sindromul Raynaud
		I73.1	Trombangeita obliteranta [Buerger]
		I73.8	Alte boli vasculare periferice, specificate
		I73.9	Boala vasculara periferica, nespecificata
		I74.0	Embolia si tromboza aortei abdominale
		I74.1	Embolia si tromboza altor parti ale aortei si nespecificate

I74.2	Embolia si tromboza arterelor extremitatilor superioare	I83.9	Vene varicoase ale extremitatilor inferioare fara ulceratie sau inflamatie
I74.3	Embolia si tromboza arterelor extremitatilor inferioare	I86.0	Varice sublinguale
I74.4	Embolia si tromboza arterelor extremitatilor, nespecificate	I86.4	Varice gastrice
I74.5	Embolia si tromboza arterei iliace	I86.8	Vene varicoase cu alte localizari specificate
I74.8	Embolia si tromboza altor artere	I87.0	Sindromul postflebitic
I74.9	Embolia si tromboza unor artere nespecificate	I87.1	Compresiunea venei
I77.0	Fistula arterio-venoasa, dobindita	I87.2	Insuficienta venoasa (cronica) (periferica)
I77.1	Stenoza arterelor	I97.8	Alte tulburari postprocedurale ale aparatului circulator, neclasificate altundeva
I77.2	Ruptura arterelor	Q25.8	Alte malformatii congenitale ale arterelor mari
I77.3	Displazia fibromusculara arteriala	Q25.9	Malformatia congenitala a arterelor mari, nespecificata
I77.5	Necroza arterei	Q27.0	Absenta congenitala si hipoplazia arterei ombilicale
I77.6	Arterita, nespecificata	Q27.1	Stenoza congenitala a arterei renale
I77.8	Alte afectiuni specificate ale arterelor si arteriolelor	Q27.2	Alte malformatii congenitale ale arterei renale
I77.9	Afectiuni ale arterelor si arteriolelor, nespecificate	Q27.3	Malformatia arterio-venoasa periferica
I78.0	Teleangiectazia hemoragica ereditara	Q27.4	Flebectazia congenitala
I78.8	Alte boli ale capilarelor	Q27.8	Alte malformatii congenitale specifice sistemului vascular periferic
I78.9	Boala capilarelor, nespecificata	Q27.9	Malformatia congenitala a sistemului vascular periferic, nespecificata
I79.0	Anevrișmul aortei in boli clasificate altundeva	Q28.8	Alte malformatii congenitale specificate ale sistemului circulator
I79.1	Aortita in boli clasificate altundeva	Q28.9	Malformatia congenitala a sistemului circulator, nespecificata
I79.2	Angiopatii periferice in boli clasificate altundeva	R02	Gangrena, neclasificata altundeva
I79.8	Alte boli ale arterelor, arteriolelor si capilarelor in boli clasificate altundeva	T81.7	Complicatii vasculare ca urmare a unei proceduri, neclasificate altundeva
I82.1	Tromboflebita migratoare		
I83.1	Vene varicoase cu inflamatie ale extremitatilor inferioare		

DRG F66 Ateroscleroza coronariana

Diagnostiche principale in tabelul TAB-F66-1

DRG F66A Ateroscleroza coronariana cu CC

PCCL >1

DRG F66B Ateroscleroza coronariana fara CC

Diagnostiche principale (TAB-F66-1)

I20.8	Alte forme de angina pectorala	I51.9	Cardiopatia, nespecificata
I20.9	Angina pectorala, nespecificata	I52.0	Alte cardiopatii in boli bacteriene clasificate altunde
I25.0	Boala cardio-vasculara aterosclerotica, astfel descrisa	I52.1	Alte cardiopatii in alte boli infectioase si parazitare clasificate altunde
I25.10	Cardiopatia aterosclerotica a unor vase nespecificate	I52.8	Alte cardiopatii in alte boli clasificate altunde
I25.11	Cardiopatia aterosclerotica a arterei coronariene native	I67.0	Disectia arterelor cerebrale, fara ruptura
I25.2	Infarct miocardic vechi	I87.8	Alte afectiuni specificate ale venelor
I25.5	Cardiomiopatie ischemica	I87.9	Afectiuni ale venelor, nespecificate
I25.6	Ischemie silentioasa a miocardului	I98.1	Afectiuni cardiovasculare in alte boli infectioase si parazitare clasificate altunde
I25.8	Alte forme de cardiopatie ischemica cronica	I98.8	Alte afectiuni specifice ale sistemului circulator in boli clasificate altunde
I25.9	Cardiopatie ischemica cronica, nespecificata	I99	Alte afectiuni ale aparatului circulator si nespecificate
I51.6	Boala cardio-vasculara, nespecificata	R93.1	Rezultate anormale in diagnosticul imagistic al inimii si al circulatiei coronare
I51.7	Cardiomegalia		
I51.8	Alte boli cardiace rau definite		

DRG F67 Hipertensiune

Diagnostiche principale in tabelul TAB-F67-1

DRG F67A Hipertensiune cu CC

PCCL >1

DRG F67B Hipertensiune fara CC

Diagnostiche principale (TAB-F67-1)

I10	Hipertensiunea esentiala (primara)	I15.0	Hipertensiunea renovasculara
I11.9	Cardiopatia hipertensiva fara insuficienta (congestiva) a inimii	I15.1	Hipertensiunea secundara altor afectiuni renale
I13.9	Cardio-nefropatia hipertensiva, nespecificata	I15.2	Hipertensiunea secundara tulburarilor endocrine

I15.8	Alte hipertensiuni secundare	I67.4	Encefalopatia hipertensiva
I15.9	Hipertensiunea secundara,nespecificata		

ADRG F68 Boala congenitala de inima

Diagnostice principale in tabelul TAB-F68-1

DRG F68Z Boala congenitala de inima

Diagnostice principale (TAB-F68-1)

Q20.0	Trunchi arterial comun	Q22.8	Alte malformatii congenitale ale valvei tricuspide
Q20.1	Orificiu dublu al ventriculului drept	Q22.9	Malformatia congenitala a valvei tricuspide, nespecificata
Q20.2	Orificiu dublu al ventriculului stang	Q23.0	Stenoza congenitala a valvei aortice
Q20.3	Comunicatie ventriculo-auriculara discordanta	Q23.1	Insuficienta congenitala a valvei aortice
Q20.4	Orificiu dublu ventricular	Q23.2	Stenoza mitrala congenitala
Q20.5	Comunicatia atrioventriculara discordanta	Q23.3	Insuficienta mitrala congenitala
Q20.6	Isomerism al auriculelor cardiace	Q23.4	Sindromul inimii stangi hipoplazice
Q20.8	Alte malformatii congenitale ale cavitatilor si orificiilor cardiace	Q23.8	Alte malformatii congenitale ale valvelor aortice si mitrale
Q20.9	Malformatia congenitala a cavitatilor si orificiilor cardiace, nespecificata	Q23.9	Malformatii congenitale ale valvelor aortice si mitrale, nespecificate
Q21.0	Defect septal ventricular	Q24.0	Dextrocardia
Q21.1	Defect septal atrial	Q24.1	Levocardia
Q21.2	Defect septal atrio-ventricular	Q24.2	Cord triatrial
Q21.3	Tetralogie Fallot	Q24.3	Stenoza infundibulului pulmonar
Q21.4	Defect septal aorto-pulmonar	Q24.4	Stenoza congenitala subaortica
Q21.8	Alte malformatii congenitale ale septurilor cardiace	Q24.5	Malformatia vaselor coronariene
Q21.9	Malformatia congenitala a unui sept cardiac, nespecificata	Q24.6	Bloc congenital al inimii
Q22.0	Atrezia valvei pulmonarei	Q24.8	Alte malformatii congenitale cardiace specificate
Q22.1	Stenoza congenitala a valvei pulmonare	Q24.9	Malformatia congenitala cardiaca, nespecificata
Q22.2	Insuficienta congenitala a valvei pulmonare	Q25.0	Permeabilitatea canalului arterial
Q22.3	Alte malformatii congenitale ale valvei pulmonare	Q25.1	Coarctatia istmului aortic
Q22.4	Stenoza congenitala a valvei tricuspide	Q25.2	Atrezia aortei
Q22.5	Boala Ebstein	Q25.3	Stenoza aortei
Q22.6	Sindromul inimii drepte hipoplazice	Q25.4	Alte malformatii congenitale ale aortei
		Q25.5	Atrezia arterei pulmonare

Q25.6	Stenoza arterei pulmonare	Q26.4	Conexiune venoasa pulmonara aberanta, nespecificata
Q25.7	Alte malformatii congenitale ale arterei pulmonare	Q26.5	Conexiune venoasa portala aberanta
Q26.0	Stenoza congenitala a venei cave	Q26.6	Fistula intre vena porta si artera hepatica
Q26.1	Persistenta venei cave superioare stangi	Q26.8	Alte malformatii congenitale ale venelor mari
Q26.2	Conexiune venoasa pulmonara aberanta totala	Q26.9	Malformatia congenitala a unei vene mari, nespecificata
Q26.3	Conexiune venoasa pulmonara aberanta partiala		

ADRG F69 Tulburari valvulare

Diagnostice principale in tabelul TAB-F69-1

DRG F69A Tulburari valvulare cu CC catastrofale sau severe

PCCL >2

DRG F69B Tulburari valvulare fara CC catastrofale sau severe

Diagnostice principale (TAB-F69-1)

I01.1	Endocardita reumatismala acuta	I08.3	Afectiuni combinate ale valvei mitrale, aortice si tricuspide
I05.0	Stenoza mitrala	I08.8	Alte boli multiple ale valvelor
I05.1	Insuficienta mitrala, reumatismala	I08.9	Boala valvulara multipla, nespecificata
I05.2	Stenoza mitrala cu insuficienta	I09.1	Boala reumatismala a endocardului, valva nespecificata
I05.8	Alte boli ale valvei mitrale	I23.4	Ruptura unei corzi tendinoase ca o complicatie curenta urmand infarctului miocardic acut
I05.9	Boala valvei mitrale, nespecificata	I23.5	Ruptura muschiului papilar ca o complicatie curenta urmand infarctului miocardic acut
I06.0	Stenoza aortica reumatismala	I34.0	Insuficienta mitrala (valva)
I06.1	Insuficienta aortica reumatismala	I34.1	Prolapsul (valva) mitral
I06.2	Stenoza aortica reumatismala cu insuficienta	I34.2	Stenoza (valvei) mitrala nereumatismala
I06.8	Alte boli reumatismale ale valvei aortice	I34.8	Alte afectiuni nereumatismale ale valvulei mitrale
I06.9	Boala reumatismala a valvei aortice, nespecificata	I34.9	Afectiunea nereumatismala a valvulei mitrale, nespecificata
I07.0	Stenoza tricuspida	I35.0	Stenoza (valva) aortica
I07.1	Insuficienta tricuspida	I35.1	Insuficienta (valva) aortica
I07.2	Stenoza tricuspida cu insuficienta	I35.2	Stenoza si insuficienta (valva) aortica
I07.8	Alte boli ale valvei tricuspide	I35.8	Alte afectiuni ale valvei aortice
I07.9	Boala valvei tricuspide, nespecificata	I35.9	Afectiunea valvei aortice, nespecificata
I08.0	Afectiuni ale ambelor valve mitrala si aortica		
I08.1	Afectiuni ale ambelor valve mitrala si tricuspida		
I08.2	Afectiuni ale ambelor valve aortica si tricuspida		

I36.0	Stenoza nereumatismala (valva) tricuspida	I39.3	Afectiunile valvei pulmonare in boli clasificate altundeva
I36.1	Insuficienta nereumatismala (valva) tricuspida	I39.4	Afectiunile mai multor valve in boli clasificate altundeva
I36.2	Stenoza nereumatismala cu insuficienta valvei tricuspide	I39.8	Endocardita, valva nespecificata, in boli clasificate altundeva
I36.8	Alte afectiuni nereumatismale ale valvei tricuspide	I51.1	Ruptura coardei tendinoase, neclasificata altundeva
I36.9	Afectiunea nereumatica a valvei tricuspide, nespecificata	I51.2	Ruptura muschiului papilar, neclasificata altundeva
I37.0	Stenoza valvei pulmonarei	R00.0	Tahicardie, nespecificata
I37.1	Insuficienta valvei pulmonare	R00.2	Palpitatii
I37.2	Stenoza valvei pulmonare cu insuficienta	R01.0	Murmur cardiac benign si anodin
I37.8	Alte afectiuni ale valvei pulmonarei	R01.1	Murmur cardiac, nespecificat
I37.9	Afectiunea valvei pulmonare, nespecificata	T82.0	Complicatie mecanica a unei prosteze valvulare cardiace
I38	Endocardita, valva nespecificata	T82.1	Complicatie mecanica a unui dispozitiv electronic cardiac
I39.0	Afectiunile valvei mitrale in boli clasificate altundeva		
I39.1	Afectiunile valvei aortice in boli clasificate altundeva		
I39.2	Afectiunile valvei tricuspide in boli clasificate altundeva		

ADRГ F70 Aritmie majora si stop cardiac

Diagnostiche principale in tabelul TAB-F70-1

DRГ F70A Aritmie majora si stop cardiac cu CC catastrofale sau severe

PCCL >2

DRГ F70B Aritmie majora si stop cardiac fara CC catastrofale sau severe

Diagnostiche principale (TAB-F70-1)

I44.1	Bloc atrio-ventricular, gradul doi	I46.1	Moarte cardiaca subita, astfel descrisa
I44.2	Bloc atrio-ventricular complet	I46.9	Stop cardiac, nespecificat
I44.3	Alte blocuri atrio-ventriculare si nespecificate	I47.2	Tahicardia ventriculara
I45.3	Bloc trifascicular	I47.9	Tahicardia paroxistica, nespecificata
I45.5	Alte blocuri cardiace specificate	I49.0	Fibrilatia ventriculara si flutter
I45.6	Sindrom de pre-excitatie	I49.9	Aritmia cardiaca, nespecificata
I46.0	Stop cardiac cu resuscitare reusita	R96.0	Moarte instantanee

ADRG F71 Aritmie nom-majora si tulburari de conducere

Diagnostiche principale in tabelul TAB-F71-1

DRG F71A Aritmie non-majora si tulburari de conducere cu CC catastrofale sau severe

PCCL >2

DRG F71B Aritmie nemajora si tulburari de conducere fara CC catastrofale sau severe

Diagnostiche principale (TAB-F71-1)

I44.0	Bloc atrio-ventricular, primul grad	I47.0	Aritmia ventriculara de reintrare
I44.4	Bloc fascicular anterior stang	I47.1	Tahicardia supraventriculara
I44.5	Bloc fascicular posterior stang	I48	Fibrilatia atriala si flutter
I44.6	Alte blocuri fasciculare si nespecificate	I49.1	Depolarizare atriala prematura
I44.7	Bloc al ramurii stangi, nespecificat	I49.2	Depolarizare jonctionala prematura
I45.0	Bloc fascicular drept	I49.3	Depolarizare ventriculara prematura
I45.1	Alte blocuri ale ramurii drepte a fascicolului si nespecificate	I49.4	Alte depolarizari premature si nespecificate
I45.2	Bloc bifascicular	I49.5	Sindromul de boala sinusala
I45.4	Bloc intraventricular nespecificat	I49.8	Alte aritmii cardiace specificate
I45.8	Alte tulburari de conducere specificate	R00.1	Bradicardie, nespecificata
I45.9	Tulburari de conducere, nespecificate		

ADRG F72 Angina instabila

Diagnostiche principale in tabelul TAB-F72-1

DRG F72A Angina instabila cu CC catastrofale sau severe

PCCL >2

DRG F72B Angina instabila fara CC catastrofale sau severe

Diagnostiche principale (TAB-F72-1)

I20.0	Angina instabila	I24.8	Alte forme de cardiopatie ischemica acuta
I20.1	Angina pectorala cu spasm inregistrat	I24.9	Cardiopatia ischemica acuta, nespecificata
I24.0	Tromboza coronara nerezultand in infarct miocardic		

ADRG F73 Sincopa si colaps

Diagnostiche principale in tabelul TAB-F73-1

DRG F73A Sincopa si colaps cu CC catastrofale sau severe

PCCL >2

DRG F73B Sincopa si colaps fara CC catastrofale sau severe

Diagnostiche principale (TAB-F73-1)

I95.1 Hipotensiunea ortostatica R55 Sincopa si colaps

ADRG F74 Durere toracica

Diagnostiche principale in tabelul TAB-F74-1

DRG F74Z Durere toracica

Diagnostiche principale (TAB-F74-1)

R07.2	Durerea precordiala	Z03.4	Observatie pentru suspiciunea de infarct al miocardului
R07.3	Alta durere in piept	Z03.5	Observatie pentru suspiciunea de alte boli cardio-vasculare
R07.4	Durere in piept,nespecificata		

ADRG F75 Alte diagnostice ale sistemului circulator

Diagnostiche principale in tabelul TAB-F75-1

DRG F75A Alte diagnostice ale sistemului circulator cu CC catastrofale

PCCL >3

DRG F75B Alte diagnostice ale sistemului circulator cu CC severe

PCCL >2

DRG F75C Alte diagnostice ale sistemului circulator fara CC catastrofale sau severe

Diagnostiche principale (TAB-F75-1)

A39.5	Boala de inima meningococica	C38.0	Tumora maligna inima
A52.0	Sifilis cardiovascular	C45.2	Mesoteliomul pericardului
B33.2	Cardita virala	D15.1	Tumora benigna inima
B57.0	Boala Chagas acuta cu atingerea inimii	D18.00	Hemangiom, localizare nespecificata
B57.2	Boala Chagas (cronica) cu atingerea inimii	D18.08	Hemangiom, alte localizari

F45.31	Disfunctie autonoma somatoforma, inima si sistem cardiovascular	I28.0	Fistula arteriovenoasa a vaselor pulmonare
I01.0	Pericardita reumatismala acuta	I28.1	Anevrismul arterei pulmonare
I01.2	Miocardita reumatismala acuta	I28.8	Alte boli specificate ale vaselor pulmonare
I01.8	Alte boli cardiace reumatismale acute	I28.9	Boala vaselor pulmonare, nespecificata
I01.9	Boala cardiaca reumatismala acuta, nespecificata	I30.0	Pericardita idiopatica acuta nespecifica
I02.0	Coreea reumatismala cu complicatie cardiaca	I30.1	Pericardita infectioasa
I02.9	Coreea reumatismala fara complicatie cardiaca	I30.8	Alte forme de pericardita acuta
I09.0	Miocardita reumatismala	I30.9	Pericardita acuta, nespecificata
I09.2	Pericardita reumatismala cronica	I31.0	Pericardita cronica adeziva
I09.8	Alte cardiopatii reumatismale specificate	I31.1	Pericardita cronica constrictiva
I09.9	Cardiopatia reumatismala, nespecificata	I31.2	Hemopericard, neclasificat altundeva
I23.0	Hemopericard ca o complicatie curenta urmand infarctului miocardic acut	I31.3	Efuziune pericardica (neinflamatorie)
I23.1	Defect septal atrial cu o complicatie curenta urmand infarctului miocardic acut	I31.8	Alte boli specificate ale pericardului
I23.2	Defect septal ventricular ca o complicatie curenta urmand infarctului miocardic acut	I31.9	Boala pericardului, nespecificata
I23.3	Ruptura peretului cardiac fara hemopericard ca o complicatie curenta urmand infarctului miocardic acut	I32.0	Pericardita in boli bacteriene clasificate altundeva
I23.6	Tromboza atrului, appendage-ului auricular sau ventricular ca o complicatie curenta urmand infarctului miocardic acut	I32.1	Pericardita in alte boli infectioase si parazitare clasificate altundeva
I23.8	Alte complicatii curente urmand infarctului miocardic acut	I32.8	Pericardita in alte boli clasificate altundeva
I24.1	Sindromul Dressler	I40.0	Miocardita infectioasa
I25.12	Cardiopatia aterosclerotica a unei grefe de bypass autolog	I40.1	Miocardita izolata
I25.13	Cardiopatia aterosclerotica a unei grefe de bypass nonautolog	I40.8	Alte miocardite acute
I25.3	Anevrismul inimii	I40.9	Miocardita acuta, nespecificata
I25.4	Anevrismul arterei coronare	I41.0	Miocardita in bolile bacteriene clasificate altundeva
I27.0	Hipertensiunea pulmonara primara	I41.1	Miocardita in bolile virale, clasificate altundeva
I27.1	Cardiopatie cifoscoliotica	I41.2	Miocardita in alte boli infectioase si parazitare clasificate altundeva
I27.2	Alte hipertensiuni pulmonare secundare	I41.8	Miocardita in alte boli clasificate altundeva
I27.8	Alte cardiopatii pulmonare specificate	I42.0	Cardiomiopatia cu dilatatie
I27.9	Cardiopatia pulmonara, nespecificata	I42.1	Cardiomiopatia hipertrofica obstructiva
		I42.2	Alte cardiomiopatii hipertrofice
		I42.3	Boala endomiocardica (eosinofila)
		I42.4	Fibroelastoza endocardica
		I42.5	Alte cardiomiopatii restrictive
		I42.6	Cardiomiopatia alcoolica

I42.7	Cardiomiopatia datorita medicamentelor si altor agenti externi	R03.1	Citirea tensiunii arteriale scazute nespecifice
I42.8	Alte cardiomiopatii	R58	Hemoragie, neclasificata altundeva
I42.9	Cardiomiopatia, nespecificata	R94.3	Rezultate anormale ale explorarilor functionale cardio-vasculare
I43.0	Cardiomiopatia in boli infectioase si parazitare clasificate altundeva	S26.0	Hemopericard traumatic
I43.1	Cardiomiopatia in boli de metabolism	S26.81	Contuzie a inimii
I43.2	Cardiomiopatia in boli de nutritie	S26.82	Laceratie a inimii fara penetrarea cavitatii inimii
I43.8	Cardiomiopatia in alte boli clasificate altundeva	S26.83	Laceratie a inimii cu penetrare in cavitatile inimii
I51.0	Defect septal dobandit	S26.88	Alte leziuni ale inimii
I51.3	Tromboza intracardiaca, neclasificata altundeva	S26.9	Leziune a inimii, nespecificata
I51.4	Miocardita, nespecificata	T80.1	Complicatii vasculare urmand unei infuzii, transfuzii si injectii terapeutice
I51.5	Degenerescenta miocardului	T82.2	Complicatie mecanica a unui bypass coronarian si a unei grefe valvulare
I71.00	Disectia aortei, localizare nespecificata	T82.3	Complicatie mecanica a altor grefe vasculare
I71.01	Disectia aortei toracice	T82.4	Complicatie mecanica a unui cateter vascular de dializa
I71.02	Disectia aortei abdominale	T82.5	Complicatie mecanica a altor dispozitive protetice si implanturi cardiace si vasculare
I71.03	Disectia aortei toracoabdominale	T82.6	Infectie si reactie inflamatorie datorita unui dispozitiv prostetic valvular cardiac
I95.0	Hipotensiunea idiopatica	T82.7	Infectie si reactie inflamatorie datorita altor dispozitive, implanturi si grefe cardiace si vasculare
I95.2	Hipotensiunea datorita medicamentelor	T82.8	Alte complicatii ale dispozitivelor protetice, implanturilor si grefelor cardiace si vasculare
I95.8	Alte hipotensiuni	T82.9	Complicatie nespecificata a unui dispozitiv prostetic, implant sau a unei grefe cardiace si vasculare
I95.9	Hipotensiune, nespecificata	T86.2	Esec si respingere a unui transplant de inima
I97.0	Sindromul postcardiotomie	T86.3	Esec si respingere a unei grefe inima-plaman
I97.1	Alte tulburari functionale dupa chirurgia cardiaca	Z45.0	Ajustarea si intretinerea unui stimulator cardiac
I97.9	Tulburari postprocedurale ale aparatului circulator, nespecificate		
I98.0	Sifilis cardiovascular		
R00.8	Alte anomalii de ritm cardiac si nespecificate		
R01.2	Alte zgomote cardiace		
R03.0	Citirea tensiunii arteriale crescute, fara diagnostic de hipertensiune		

ADR-uri 901, 902, 903

Proceduri neinrudite in sala de operatie

Proceduri neinrudite in sala de operatie

DRG-uri 901Z, 902Z, 903Z

Pentru detalii privind proceduri neinrudite in sala de operatie, vezi sectiunea Functii de la sfarsitul volumului II.

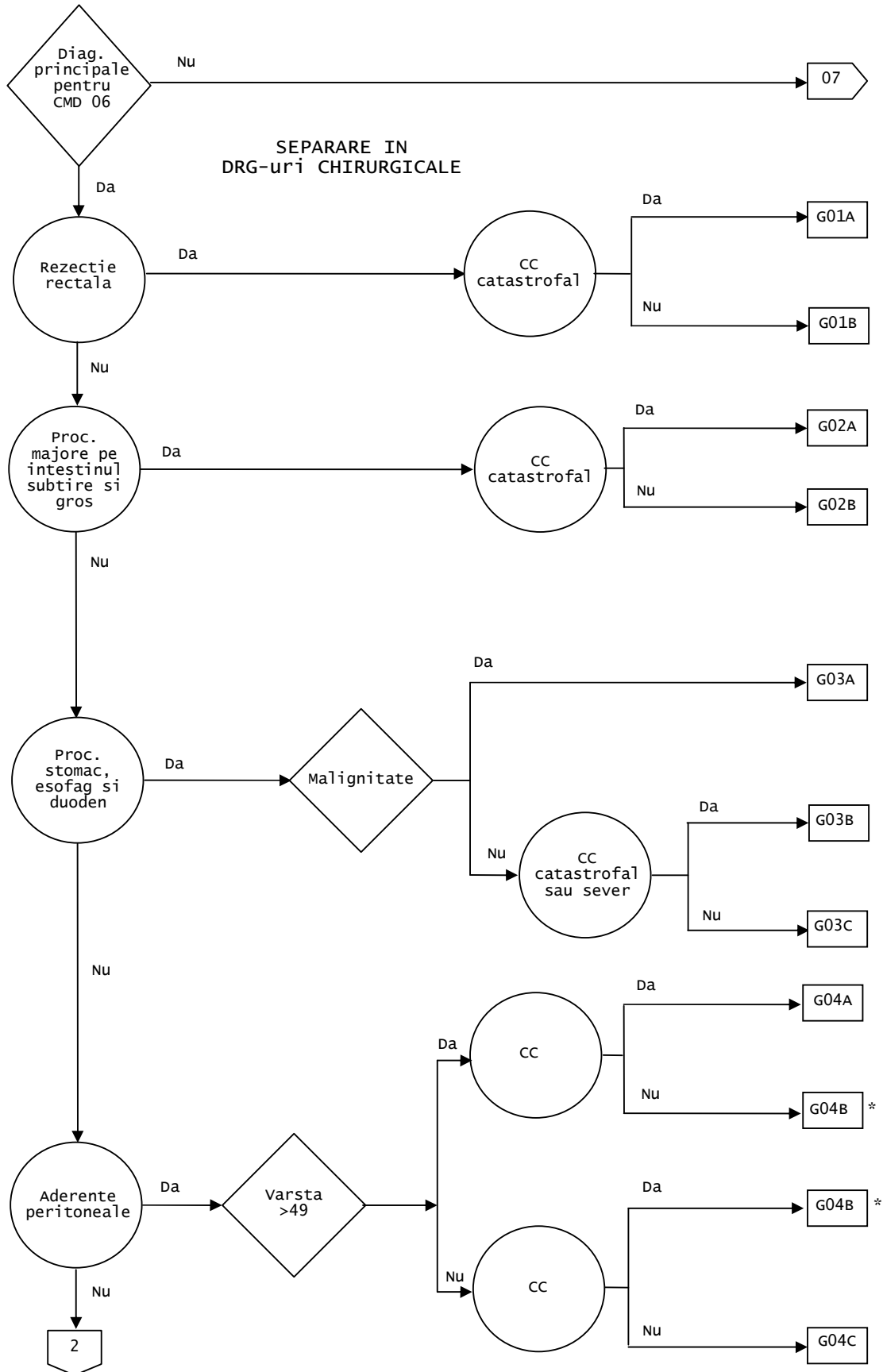

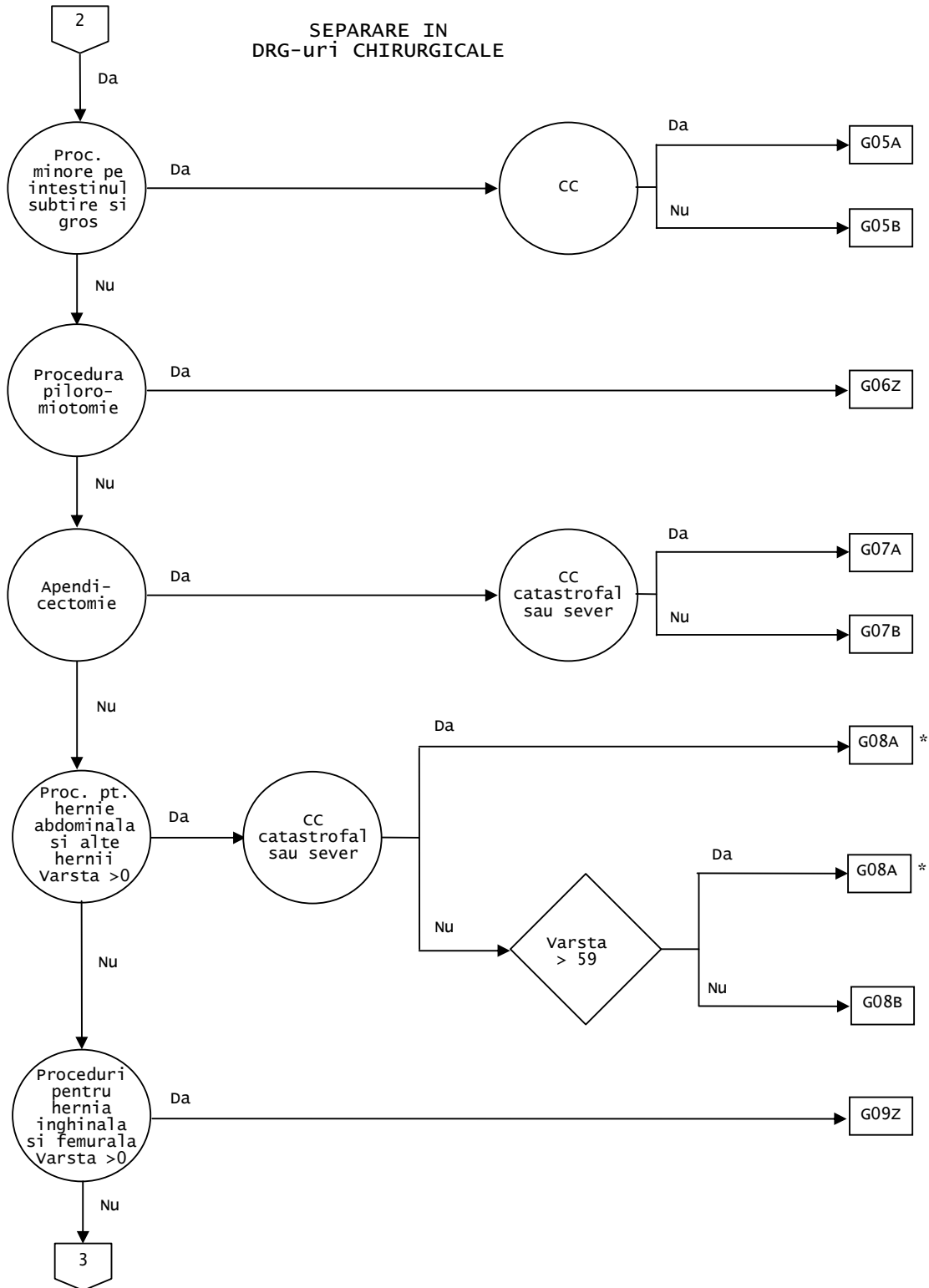

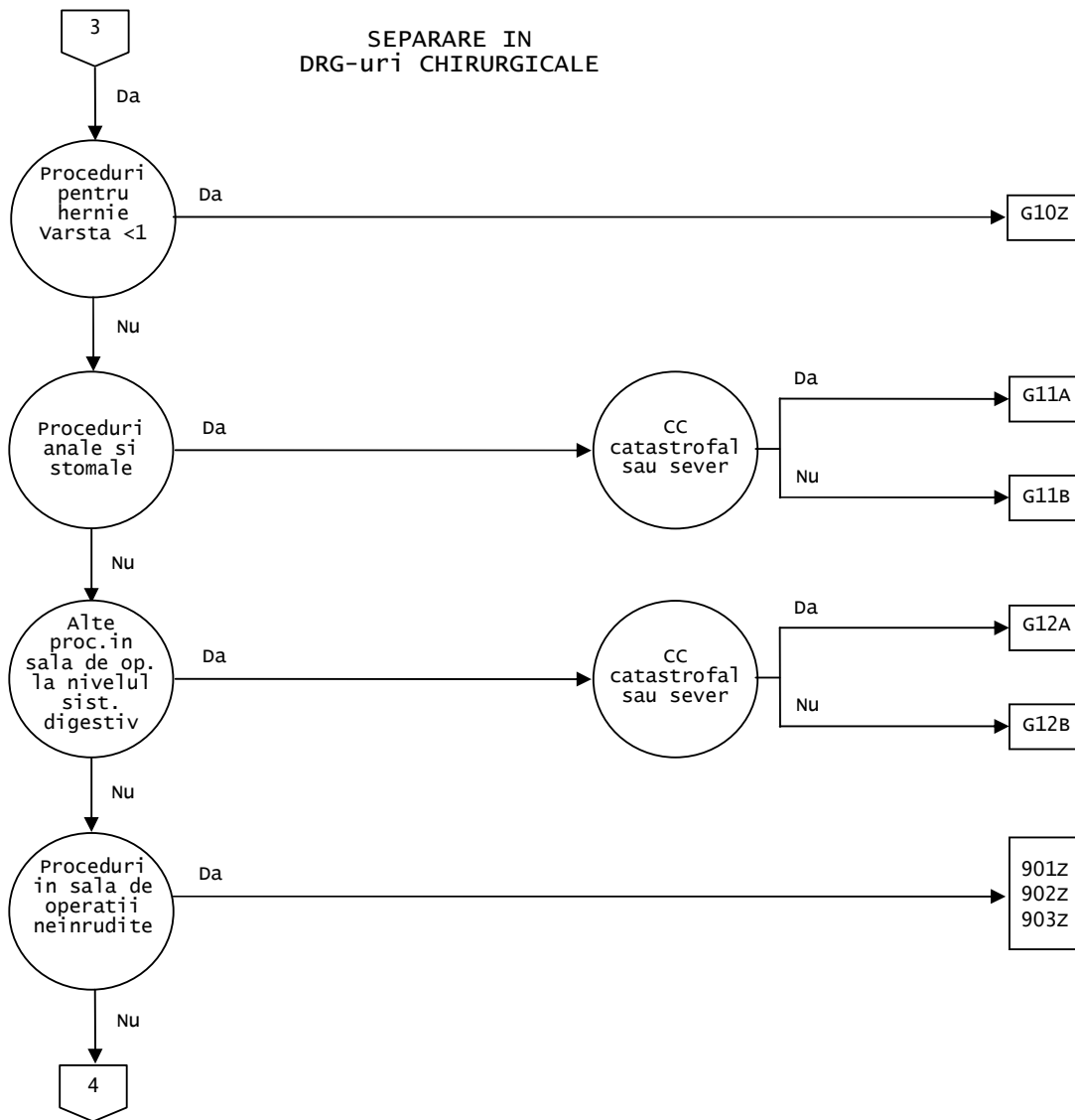

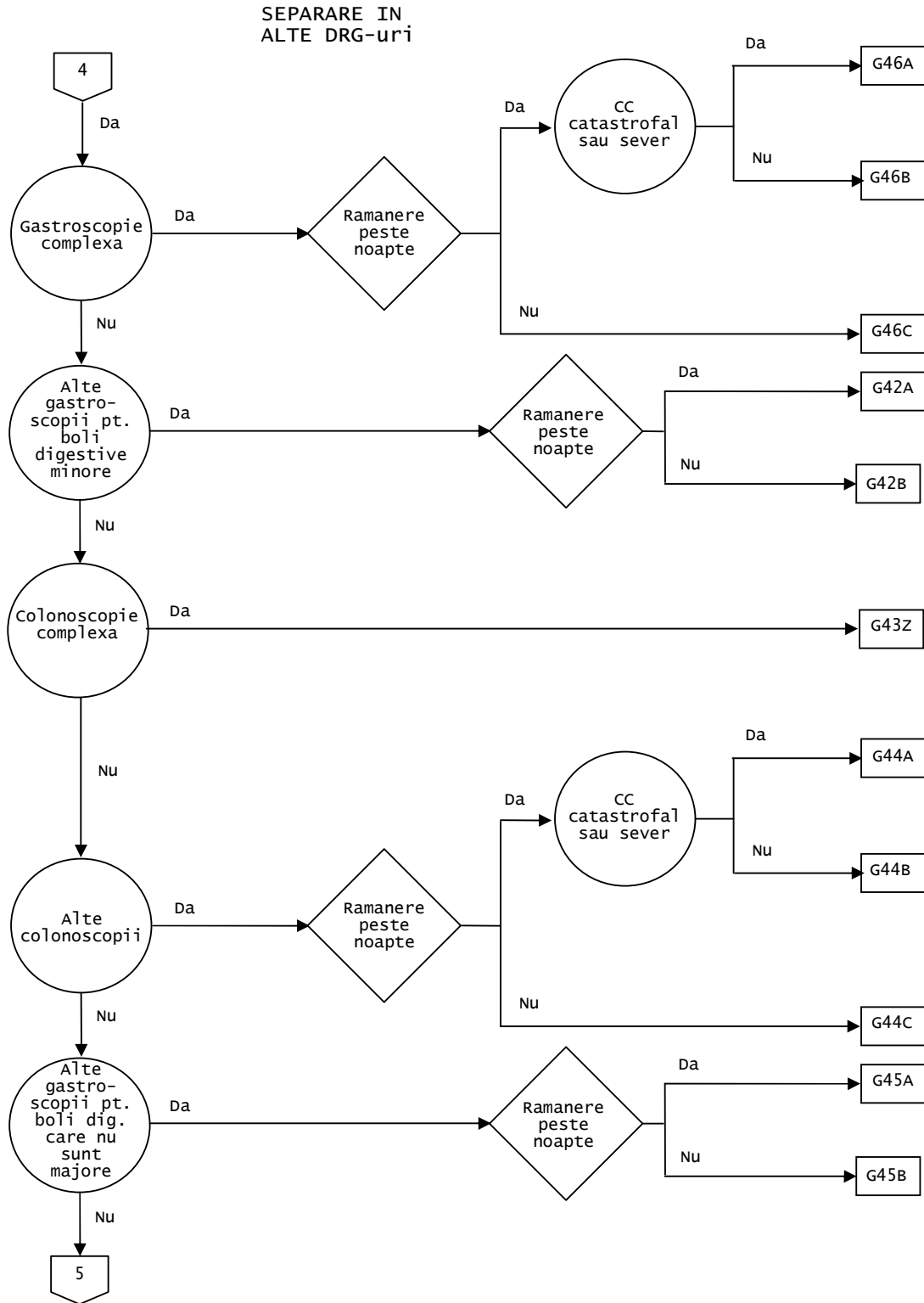

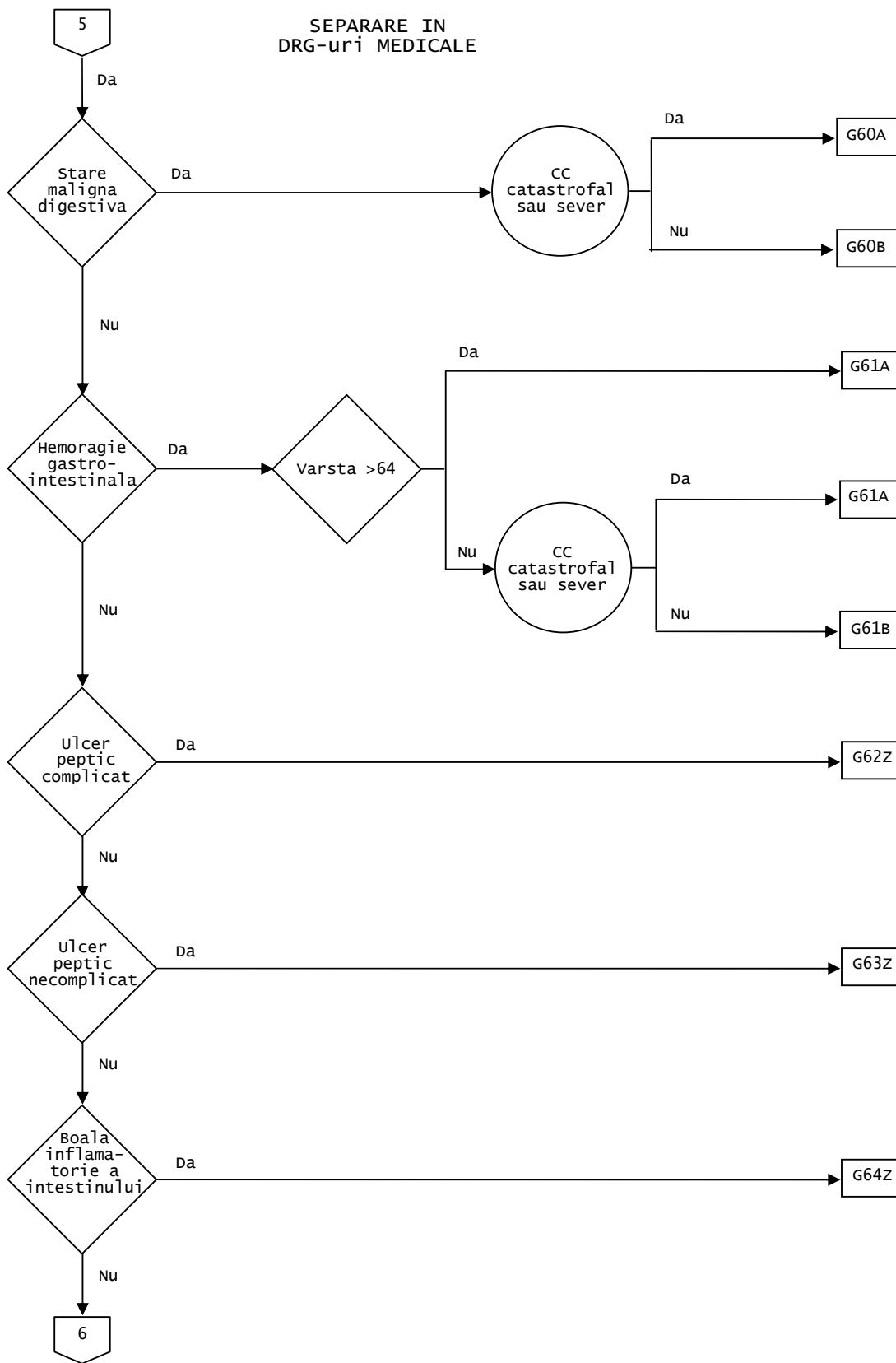

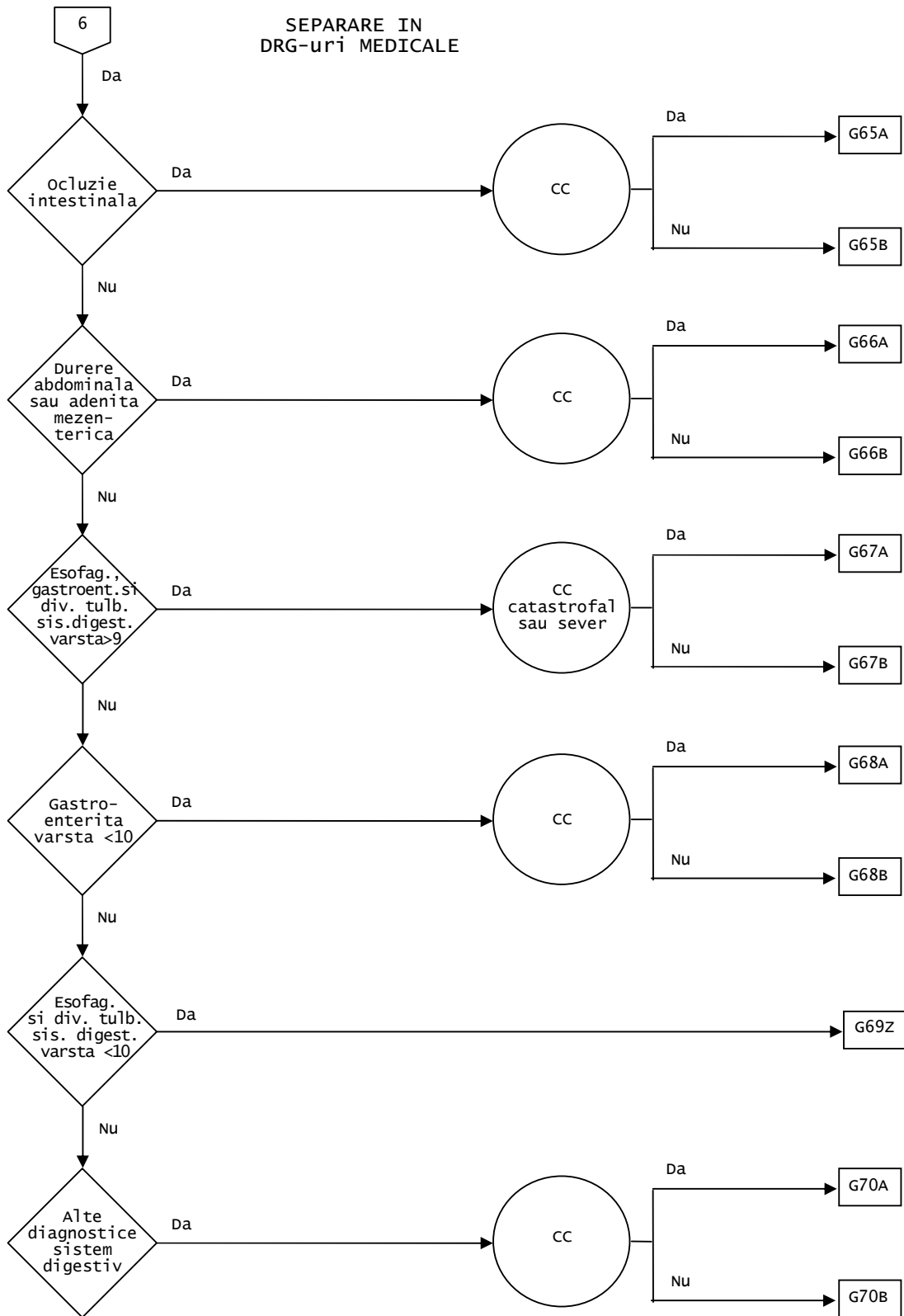

Diagnostiche principale cuprinse in CMD 06 (TAB-M06-0)

A00.0	Holera cu <i>Vibrio cholerae</i> 01, biovar cholerae	A07.0	Balantidiaza
A00.1	Holera cu <i>Vibrio cholerae</i> 01, biovar eltor	A07.1	Giardiaza [lambliaza]
A00.9	Holera, nespecificata	A07.2	Cryptosporidioza
A02.0	Enterita cu <i>Salmonella</i>	A07.3	Infectia cu Isospora
A03.0	Shigelloza datorita <i>Shigellei dysenteriae</i>	A07.8	Alte boli intestinale prin protozoare, specificate
A03.1	Shigelloza datorita <i>Shigellei flexneri</i>	A07.9	Boala intestinala prin protozoare, nespecificata
A03.2	Shigelloza datorita <i>Shigellei boydii</i>	A08.0	Enterita prin Rotavirus
A03.3	Shigelloza datorita <i>Shigellei sonnei</i>	A08.1	Gastro-enteropatia acuta prin agentul Norwalk
A03.8	Alte shigeloze	A08.2	Enterita prin adenovirus
A03.9	Shigelloza, nespecificata	A08.3	Alte enterite virale
A04.0	Infectia enteropatogena prin <i>Escherichia coli</i> patogen	A08.4	Infectia intestinala virala, nespecificata
A04.1	Infectia enterotoxigena prin <i>Escherichia coli</i> toxigen	A08.5	Alte infectii intestinale specificate
A04.2	Infectia enteroinvaziva prin <i>Escherichia coli</i>	A09	Diareea si gastro-enterita probabil infectioase
A04.3	Infectia enterohemoragica prin <i>Escherichia coli</i>	A18.3	Tuberculoza intestinului, peritoneului si ganglionilor mezenterici
A04.4	Alte infectii intestinale prin <i>Escherichia coli</i>	A21.3	Tularemia gastro-intestinala
A04.5	Enterita prin <i>Campylobacter</i>	A22.2	Antrax gastro-intestinal
A04.6	Enterita prin <i>Yersinia enterocolitica</i>	A42.1	Actinomicoza abdominala
A04.7	Enterocolita prin <i>Clostridium difficile</i>	A51.1	Sifilis anal primar
A04.8	Alte infectii intestinale bacteriene specificate	A54.6	Infectia gonococica a anusului si rectului
A04.9	Infectia intestinala bacteriana, nespecificata	A56.3	Infectia anusului si rectului cu <i>Chlamydia</i>
A05.0	Intoxicatia alimentara prin stafilococi	B37.81	Esofagita prin <i>Candida</i>
A05.2	Intoxicatia alimentara prin <i>Clostridium perfringens</i> [<i>Clostridium welchii</i>]	B68.0	Infectia cu <i>Taenia solium</i>
A05.3	Intoxicatia alimentara prin <i>Vibrio parahaemolyticus</i>	B68.1	Infectia cu <i>Taenia saginata</i>
A05.4	Intoxicatia alimentara prin <i>Bacillus cereus</i>	B68.9	Infectia cu <i>Taenia</i> , nespecificata
A05.8	Alte intoxicatii alimentare de origine bacteriana	B69.8	Cysticercoza, alte localizari
A05.9	Intoxicatia alimentara de origine bacteriana, nespecificata	B69.9	Cysticercoza, nespecificata
A06.0	Dizenteria amibiana acuta	B70.0	Diphyllobothriaza
A06.1	Amibiaza intestinala cronica	B70.1	Sparganoza
A06.2	Colita amibiana nedizenterica	B71.0	Infectie cu <i>Hymenolepis</i>
		B71.1	Infectia cu <i>Dipylidium</i>
		B71.8	Alte infectii cu cestode, specificate

B71.9	Infectia prin cestode, nespecificata	C16.5	Tumora maligna curbura mica a stomacului , nespecificata
B76.0	Ankylostomiaza	C16.6	Tumora maligna curbura mare a stomacului , nespecificata
B76.1	Necatoriaza	C16.8	Tumora maligna leziune depasind stomacul
B76.8	Alte ankylostomiaze	C16.9	Tumora maligna stomac , nespecificata
B76.9	Ankylostomiaza, nespecificata	C17.0	Tumora maligna duoden
B77.0	Ascariaza cu complicatii intestinale prin Ascaris	C17.1	Tumora maligna jejun
B77.8	Ascariaza cu alte complicatii	C17.2	Tumora maligna ileon
B77.9	Ascariaza, nespecificata	C17.3	Tumora maligna diverticulul Meckel
B78.0	Strongyloidiaza intestinala	C17.8	Tumora maligna leziune depasind intestinul subtire
B78.1	Strongyloidiaza cutanata	C17.9	Tumora maligna intestinul subtire , nespecificata
B78.7	Strongyloidiaza diseminata	C18.0	Tumora maligna cecul
B78.9	Strongyloidiaza, nespecificata	C18.1	Tumora maligna apendice
B79	Trichuriaza	C18.2	Tumora maligna colonul ascendent
B80	Enterobioza	C18.3	Tumora maligna unghiul hepatic al colonului
B81.0	Anisakiaza	C18.4	Tumora maligna colonul transvers
B81.1	Capillariaza intestinala	C18.5	Tumora maligna unghiul splenic al colonului
B81.2	Trichostrongyliaza	C18.6	Tumora maligna colonul descendent
B81.3	Angiostrongyloza intestinala	C18.7	Tumora maligna colonul sigmoid
B81.8	Alte helmintiaze intestinale specificate	C18.8	Tumora maligna leziune depasind colonul
B82.0	Helmintiaza intestinala, nespecificata	C18.9	Tumora maligna colon , nespecificata
B82.9	Parazitoza intestinala, nespecificata	C19	Tumora maligna a jonctiunii recto-sigmoidiene
C15.0	Tumora maligna esofagul cervical	C20	Tumora maligna a rectului
C15.1	Tumora maligna esofagul toracic	C21.0	Tumora maligna anus , nespecificata
C15.2	Tumora maligna esofagul abdominal	C21.1	Tumora maligna canal anal
C15.3	Tumora maligna treimea superioara a esofagului	C21.2	Tumora maligna cloaca
C15.4	Tumora maligna treimea mijlocie a esofagului	C21.8	Tumora maligna leziune depasind rectul, anusul si canalul anal
C15.5	Tumora maligna treimea inferioara a esofagului	C26.0	Tumora maligna tractul intestinal, parte neprecizata
C15.8	Tumora maligna leziune depasind esofagul	C26.8	Tumora maligna leziune depasind aparatului digestiv
C15.9	Tumora maligna esofagul , nespecificata	C26.9	Tumora maligna localizare rau definita a aparatului digestiv
C16.0	Tumora maligna cardia	C45.1	Mesoteliomul peritoneului
C16.1	Tumora maligna fundul stomacului		
C16.2	Tumora maligna corpul stomacului		
C16.3	Tumora maligna antrul piloric		
C16.4	Tumora maligna pilorul		

C48.1	Tumora maligna localizari precise ale peritoneului	D13.9	Tumora benigna localizari rau definite ale aparatului digestiv
C48.2	Tumora maligna peritoneu, nespecificata	D17.5	Tumora lipomatoasa benigna a organelor intraabdominale
C48.8	Tumora maligna leziune depasind retroperitoneul si peritoneul	D18.04	Hemangiom, structuri ale sistemului digestiv
C76.2	Tumora maligna abdomen	D19.1	Tumora benigna tesut mesotelial al peritoneului
C78.4	Tumora maligna secundara a intestinului subtire	D20.0	Tumora benigna retroperitoneu
C78.5	Tumora maligna secundara a intestinului gros si rect	D20.1	Tumora benigna peritoneu
C78.6	Tumora maligna secundara a retroperitoneului si peritoneului	D37.1	Tumora stomacului cu evolutie imprezibila si necunoscuta
C78.8	Tumora maligna secundara a organelor digestive, alte si nespecificate	D37.2	Tumora intestinului subtire cu evolutie imprezibila si necunoscuta
D00.1	Carcinom in situ esofag	D37.3	Tumora apendicelui cu evolutie imprezibila si necunoscuta
D00.2	Carcinom in situ stomac	D37.4	Tumora colonului cu evolutie imprezibila si necunoscuta
D01.0	Carcinom in situ colon	D37.5	Tumora rectului cu evolutie imprezibila si necunoscuta
D01.1	Carcinom in situ jonctiunea recto-sigmoidiana	D37.7	Tumora altor organe digestive cu evolutie imprezibila si necunoscuta
D01.2	Carcinom in situ rectul	D37.9	Tumora aparatului digestiv cu evolutie imprezibila si necunoscuta, nespecificata
D01.3	Carcinom in situ anus si canalul anal	D48.3	Tumora retroperitoneu cu evolutie imprezibila si necunoscuta
D01.4	Carcinom in situ parti ale intestinului , alte si nespecificate	D48.4	Tumora peritoneu cu evolutie imprezibila si necunoscuta
D01.7	Carcinom in situ alte organe digestive specificate	E16.4	Secretie anormala de gastrina
D01.9	Carcinom in situ organe digestive, nespecificat	E73.0	Deficit congenital in lactaza
D12.0	Tumora benigna cec	E73.1	Deficit secundar in lactaza
D12.1	Tumora benigna apendice	E73.8	Alte intolerante la lactoza
D12.2	Tumora benigna colon ascendent	E73.9	Intoleranta la lactoza, nespecificata
D12.3	Tumora benigna colon transvers	E74.1	Tulburari de metabolism al fructozei
D12.4	Tumora benigna colon descendent	E74.3	Alte tulburari de absorbtie intestinala a carbohidratilor
D12.5	Tumora benigna colon sigmoid	F45.32	Disfunctie autonoma somatoforma, tract gastrointestinal superior
D12.6	Tumora benigna colon, nespecificata	F45.33	Disfunctie autonoma somatoforma, tract gastrointestinal inferior
D12.7	Tumora benigna jonctiunea recto-sigmoidiana	I77.4	Sindromul de compresiune a arterei celiace
D12.8	Tumora benigna rect	I84.0	Hemoroizi interni trombozati
D12.9	Tumora benigna anus si canalul anal	I84.1	Hemoroizi interni cu alte complicatii
D13.0	Tumora benigna esofag		
D13.1	Tumora benigna stomac		
D13.2	Tumora benigna duoden		
D13.3	Tumora benigna portiuni din intestinul subtire, alte si nespecificate		

I84.2	Hemoroizi interni fara complicatii	K25.4	Ulcerul gastric, cronic sau nespecificat cu hemoragie
I84.3	Hemoroizi externi trombozati	K25.5	Ulcerul gastric, cronic sau nespecificat cu perforatie
I84.4	Hemoroizi externi cu alte complicatii	K25.6	Ulcerul gastric, cronic sau nespecificat atat cu hemoragie cat si cu perforatie
I84.5	Hemoroizi externi fara complicatii	K25.7	Ulcerul gastric, cronic fara hemoragie sau perforatie
I84.6	Apendice hemoroidal rezidual	K25.9	Ulcerul gastric, nespecificat ca acut sau cronic, fara hemoragie sau perforatie
I84.7	Hemoroizi trombozati, nespecificati	K26.0	Ulcerul duodenal, acut cu hemoragie
I84.8	Hemoroizi nespecificati cu alte complicatii	K26.1	Ulcerul duodenal, acut cu perforatie
I84.9	Hemoroizi nespecificati fara complicatii	K26.2	Ulcerul duodenal, acut atat cu hemoragie cat si cu perforatie
I85.0	Varice esofagiene cu sangerare	K26.3	Ulcerul duodenal, acut fara hemoragie sau perforatie
I85.9	Varice esofagiene fara sangerare	K26.4	Ulcerul duodenal, cronic sau nespecificat cu hemoragie
I88.0	Linfadenita mezentrica nespecifica	K26.5	Ulcerul duodenal, cronic sau nespecificat cu perforatie
I98.20	Varice esofagiene in boli clasificate altundeva fara sangerare	K26.6	Ulcerul duodenal, cronic sau nespecificat atat cu hemoragie cat si cu perforatie
I98.21	Varice esofagiene in boli clasificate altundeva cu sangerare	K26.7	Ulcerul duodenal, cronic fara hemoragie sau perforatie
K20	Esofagita	K26.9	Ulcerul duodenal nespecificat ca acut sau cronic, fara hemoragie sau perforatie
K21.0	Boala refluxului gastro-esofagian cu esofagita	K27.0	Ulcerul peptic, acut cu hemoragie
K21.9	Boala refluxului gastro-esofagian fara esofagita	K27.1	Ulcerul peptic, acut cu perforatie
K22.0	Acalazia cardiei	K27.2	Ulcerul peptic, acut atat cu hemoragie cat si cu perforatie
K22.1	Ulcerul esofagului	K27.3	Ulcerul peptic, acut fara hemoragie sau perforatie
K22.2	Obstructia esofagului	K27.4	Ulcerul peptic, cronic sau nespecificat cu hemoragie
K22.3	Perforatia esofagului	K27.5	Ulcerul peptic, cronic sau nespecificat cu perforatie
K22.4	Dischinezia esofagului	K27.6	Ulcerul peptic, cronic sau nespecificat atat cu hemoragie cat si cu perforatie
K22.5	Diverticul dobandit al esofagului	K27.7	Ulcerul peptic, cronic fara hemoragie sau perforatie
K22.6	Sindrom de dilacerare hemoragica gastro-esofagiana	K27.9	Ulcerul peptic, nespecificat ca acut sau cronic, fara hemoragie sau perforatie
K22.8	Alte boli specificate ale esofagului		
K22.9	Boala esofagului, nespecificata		
K23.0	Esofagita tuberculoasa		
K23.8	Afectiuni ale esofagului in alte boli clasificate altundeva		
K25.0	Ulcerul gastric, acut cu hemoragie		
K25.1	Ulcerul gastric, acut cu perforatie		
K25.2	Ulcerul gastric, acut atat cu hemoragie cat si cu perforatie		
K25.3	Ulcerul gastric, acut fara hemoragie sau perforatie		

K28.0	Ulcerul gastro-jejunal, acut cu hemoragie	K31.82	Angiodisplazia stomacului si duodenului cu hemoragie
K28.1	Ulcerul gastro-jejunal, acut cu perforatie	K31.88	Alte boli specificate ale stomacului si duodenului
K28.2	Ulcerul gastro-jejunal, acut atat cu hemoragie cat si cu perforatie	K31.9	Boala stomacului si duodenului, nespecificata
K28.3	Ulcerul gastro-jejunal, acut fara hemoragie sau perforatie	K35.0	Apendicita acuta cu peritonita generalizata
K28.4	Ulcerul gastro-jejunal, cronic sau nespecificat cu hemoragie	K35.1	Apendicita acuta cu abces peritoneal
K28.5	Ulcerul gastro-jejuna, cronic sau nespecificat cu perforatie	K35.9	Apendicita acuta, nespecificata
K28.6	Ulcerul gastro-jejunal, cronic sau nespecificat atat cu hemoragie cat si cu perforatie	K36	Alte forme de apendicita
K28.7	Ulcerul gastro-jejunal, cronic fara hemoragie sau perforatie	K37	Apendicita, nespecificata
K28.9	Ulcerul gastro-jejunal, nespecificat ca acut sau cronic, fara hemoragie sau perforatie	K38.0	Hiperplazia apendicelui
K29.0	Gastrita hemoragica acuta	K38.1	Concretiuni apendiculare
K29.1	Alte gastrite acute	K38.2	Diverticulul apendicelui
K29.2	Gastrita alcoolica	K38.3	Fistula apendicelui
K29.3	Gastrita superficiala cronica	K38.8	Alte boli specificate ale apendicelui
K29.4	Gastrita atrofica cronica	K38.9	Boala apendicelui, nespecificata
K29.5	Gastrita cronica, nespecificata	K40.00	Hernia inghinala bilaterala, cu obstructie, fara gangrena, nespecificata ca recidivanta
K29.6	Alte gastrite	K40.01	Hernia inghinala bilaterala, cu obstructie, fara gangrena, recidivanta
K29.7	Gastrita, nespecificata	K40.10	Hernia inghinala bilaterala, cu gangrena, nespecificata ca recidivanta
K29.8	Duodenita	K40.11	Hernia inghinala bilaterala, cu gangrena, recidivanta
K29.9	Gastro-duodenita, nespecificata	K40.20	Hernia inghinala bilaterala, fara obstructie si gangrena, nespecificata ca recidivanta
K30	Dispepsia	K40.21	Hernia inghinala bilaterala, fara obstructie si gangrena, recidivanta
K31.0	Dilatatia acuta a stomacului	K40.30	Hernia inghinala unilaterala sau nespecificata, cu obstructie, fara gangrena, nespecificata ca recidivanta
K31.1	Stenoza pilorica hipertrofica a adultului	K40.31	Hernia inghinala unilaterala sau nespecificata, cu obstructie, fara gangrena, recidivanta
K31.2	Stomac in clepsidra si stenoza stomacului	K40.40	Hernia inghinala, unilaterala sau nespecificata, cu gangrena, nespecificata ca recidivanta
K31.3	Spasm piloric, neclasificat altundeva	K40.41	Hernia inghinala, unilaterala sau nespecificata, cu gangrena, recidivanta
K31.4	Diverticul gastric	K40.90	Hernia inghinala unilaterala sau nespecificata, fara obstructie sau gangrena, nespecificata ca recidivanta
K31.5	Obstructia duodenului	K40.91	Hernia inghinala unilaterala sau nespecificata, fara obstructie sau gangrena, recidivanta
K31.6	Fistula stomacului si duodenului		
K31.7	Polip al stomacului si duodenului		
K31.81	Angiodisplazia stomacului si duodenului fara mentionarea hemoragiei		

K41.0	Hernia femurala bilaterala, cu obstructie, fara gangrena	K51.3	Rectosigmoidita (cronica) ulceroasa
K41.1	Hernia femurala bilaterala, cu gangrena	K51.4	Pseudopolipoza colonului
K41.2	Hernia femurala bilaterala, fara obstructie sau gangrena	K51.5	Proctocolita mucoasa
K41.3	Hernia femurala unilaterala sau nespecificata, cu obstructie, fara gangrena	K51.8	Alte colite ulcerative
K41.4	Hernia femurala unilaterala sau nespecificata, cu gangrena	K51.9	Colita ulcerativa, nespecificata
K41.9	Hernia femurala unilaterala sau nespecificata, cu obstructie, fara obstructie sau gangrena	K52.0	Gastroenterite si colite datorite iradierii
K42.0	Hernia ombilicala cu obstructie, fara gangrena	K52.1	Gastroenterite si colite toxice
K42.1	Hernia ombilicala cu gangrena	K52.2	Gastroenterite si colite alimentare si alergice
K42.9	Hernia ombilicala fara obstructie sau gangrena	K52.8	Alte gastroenterite si colite neinfectioase specificate
K43.0	Hernia ventrala cu obstructie, fara gangrena	K52.9	Gastroenterita si colita neinfectioase, nespecificate
K43.1	Hernia ventrala, cu gangrena	K55.0	Tulburari vasculare acute ale intestinului
K43.9	Hernia ventrala fara ocluzie sau gangrena	K55.1	Tulburari vasculare cronice ale intestinului
K44.0	Hernia diafragmatica cu obstructie, fara gangrena	K55.21	Angiodisplazia colonului fara mentionarea hemoragiei
K44.1	Hernia diafragmatica cu gangrena	K55.22	Angiodisplazia colonului cu hemoragie
K44.9	Hernia diafragmatica fara obstructie sau gangrena	K55.8	Alte tulburari vasculare ale intestinului
K45.0	Alte hernii abdominale specificate cu obstructie, fara gangrena	K55.9	Tulburari vasculare ale intestinului, nespecificate
K45.1	Alte hernii abdominale specificate cu gangrena	K56.0	Ileus paralytic
K45.8	Alte hernii abdominale specificate fara obstructie sau gangrena	K56.1	Invaginatie
K46.0	Hernia abdominala nespecificata cu obstructie, fara gangrena	K56.2	Volvulus
K46.1	Hernia abdominala nespecificata cu gangrena	K56.3	Ileus biliar
K46.9	Hernia abdominala nespecificata fara obstructie sau gangrena	K56.4	Alte obstructii ale intestinului
K50.0	Boala Crohn a intestinului subtire	K56.5	Aderente intestinale [bride] cu obstructie
K50.1	Boala Crohn a intestinului gros	K56.6	Alte obstructii intestinale si nespecificate
K50.8	Alte forme ale bolii Crohn	K56.7	Ileus, nespecificat
K50.9	Boala Crohn, nespecificata	K57.00	Diverticuloza intestinului subtire cu perforatie si abces, fara mentionarea hemoragiei
K51.0	Enterocolita (cronica) ulceroasa	K57.01	Diverticuloza intestinului subtire cu perforatie si abces, cu hemoragie
K51.1	Ileocolita (cronica) ulceroasa	K57.02	Diverticulita intestinului subtire cu perforatie si abces, fara mentionarea hemoragiei
K51.2	Rectita (cronica) ulceroasa	K57.03	Diverticulita intestinului subtire cu perforatie si abces, cu hemoragie
		K57.10	Diverticuloza intestinului subtire fara perforatie si abces si fara mentionarea hemoragiei

K57.11	Diverticuloza intestinului subtire fara perforatie si abces, cu hemoragie	K57.80	Diverticuloza intestinului, parte nespecificata, cu perforatie si abces, fara mentionarea hemoragiei
K57.12	Diverticulita intestinului subtire fara perforatie si abces si fara mentionarea hemoragiei	K57.81	Diverticuloza intestinului, parte nespecificata, cu perforatie si abces, cu hemoragie
K57.13	Diverticulita intestinului subtire fara perforatie si abces, cu hemoragie	K57.82	Diverticulita intestinului, parte nespecificata, cu perforatie si abces, fara mentionarea hemoragiei
K57.20	Diverticuloza intestinului gros cu perforatie si abces cu perforatie si abces, fara mentionarea hemoragiei	K57.83	Diverticulita intestinului, parte nespecificata, cu perforatie si abces, cu hemoragie
K57.21	Diverticuloza intestinului gros cu perforatie si abces cu perforatie si abces, cu hemoragie	K57.90	Diverticuloza intestinului, parte nespecificata, fara perforatie si abces, fara mentionarea hemoragiei
K57.22	Diverticulita intestinului gros cu perforatie si abces cu perforatie si abces, fara mentionarea hemoragiei	K57.91	Diverticuloza intestinului, parte nespecificata, fara perforatie si abces, cu hemoragie
K57.23	Diverticulita intestinului gros cu perforatie si abces cu perforatie si abces, cu hemoragie	K57.92	Diverticulita intestinului, parte nespecificata, fara perforatie si abces, fara mentionarea hemoragiei
K57.30	Diverticuloza intestinului gros fara perforatie sau abces si fara mentionarea hemoragiei	K57.93	Diverticulita intestinului, parte nespecificata, fara perforatie si abces, cu hemoragie
K57.31	Diverticuloza intestinului gros fara perforatie sau abces, cu hemoragie	K58.0	Sindromul intestinului iritabil cu diaree
K57.32	Diverticulita intestinului gros fara perforatie sau abces si fara mentionarea hemoragiei	K58.9	Sindromul intestinului iritabil fara diaree
K57.33	Diverticuloza intestinului gros fara perforatie sau abces, cu hemoragie	K59.0	Constipatia
K57.40	Diverticuloza atat a intestinului gros cat si a intestinului subtire cu perforatie si abces, fara mentionarea hemoragiei	K59.1	Diareea functionala
K57.41	Diverticuloza atat a intestinului gros cat si a intestinului subtire cu perforatie si abces, cu hemoragie	K59.2	Intestin neurogen, neclasificat altundeva
K57.42	Diverticulita atat a intestinului gros cat si a intestinului subtire cu perforatie si abces, fara mentionarea hemoragiei	K59.3	Megacolon, neclasificat altundeva
K57.43	Diverticulita atat a intestinului gros cat si a intestinului subtire cu perforatie si abces, cu hemoragie	K59.4	Spasm anal
K57.50	Diverticuloza atat a intestinului gros cat si a intestinului subtire fara perforatie si abces, fara mentionarea hemoragiei	K59.8	Alte tulburari functionale specificate ale intestinului
K57.51	Diverticuloza atat a intestinului gros cat si a intestinului subtire fara perforatie si abces, cu hemoragie	K59.9	Tulburare functionala a intestinului, nespecificata
K57.52	Diverticulita atat a intestinului gros cat si a intestinului subtire fara perforatie si abces, fara mentionarea hemoragiei	K60.0	Fisura anala acuta
K57.53	Diverticulita atat a intestinului gros cat si a intestinului subtire fara perforatie si abces, cu hemoragie	K60.1	Fisura anala cronica
		K60.2	Fisura anala, nespecificata
		K60.3	Fistula anala
		K60.4	Fistula rectala
		K60.5	Fistula anorectala
		K61.0	Abces anal
		K61.1	Abces rectal
		K61.2	Abces anorectal
		K61.3	Abces ischiorectal
		K61.4	Abces intrasfincterian
		K62.0	Polip anal

K62.1	Polip rectal	K90.2	Sindromul de ansa oarba, neclasificata altundeva
K62.2	Prolaps anal	K90.3	Steatoarea pancreatica
K62.3	Prolaps rectal	K90.4	Malabsorbtia datorita unei intolerante, neclasificata altundeva
K62.4	Strictureta anusului si rectului	K90.8	Alte malabsorbtiile intestinale
K62.5	Hemoragia anusului si rectului	K90.9	Malabsorbtia intestinala, nespecificata
K62.6	Ulcerul anusului si rectului	K91.0	Voma consecutiva chirurgiei gastro-intestinale
K62.7	Proctita datorita iradierii	K91.1	Sindroame dupa chirurgia gastrica
K62.8	Alte boli specificate ale anusului si rectului	K91.2	Malabsorbtia postprocedurala, neclasificata altundeva
K62.9	Boala anusului si rectului, nespecificata	K91.3	Obstructia intestinala postprocedurala
K63.0	Abces al intestinului	K91.4	Proasta functiune a stomelor de colon si enterale
K63.1	Perforatia intestinului (nontraumatica)	K91.8	Alte tulburari postprocedurale ale sistemului digestiv, neclasificate altundeva
K63.2	Fistula intestinului	K91.9	Alte tulburari postprocedurale ale sistemului digestiv, nespecificate
K63.3	Ulcer al intestinului	K92.0	Hematemiza
K63.4	Enteroptoza	K92.1	Melena
K63.50	Polip al colonului, nespecificat	K92.2	Hemoragia gastro-intestinala, nespecificata
K63.51	Polip juvenil al colonului	K92.8	Alte boli specificate ale sistemului digestiv
K63.58	Alt polip al colonului	K92.9	Boala sistemului digestiv, nespecificata
K63.8	Alte boli specificate ale intestinului	K93.1	Megacolon in boala Chagas
K63.9	Boala a intestinului, nespecificata	K93.8	Afectiunile altor organe digestive specificate in boli clasificate altundeva
K65.0	Peritonita acuta	N80.5	Endometrioza intestinului
K65.8	Alte peritonite	N82.2	Fistula vaginului cu intestinul subtire
K65.9	Peritonita, nespecificata	N82.3	Fistula vaginului cu intestinul gros
K66.0	Aderente peritoneale	N82.4	Alte fistule ale tractului genito-intestinal feminin
K66.1	Hemoperitoneu	P76.1	Ileus tranzitoriu al nou-nascutului
K66.8	Alte tulburari specifice ale peritoneului	P76.2	Obstructia intestinala datorita laptelui ingrosat
K66.9	Boala peritoneului, nespecificata	P76.8	Alte obstructii intestinale specificate ale nou-nascutului
K67.0	Peritonita cu Chlamydia	P76.9	Obstructia intestinala a nou-nascutului, nespecificata
K67.1	Peritonita gonococica	P77	Enterocolita necrozanta a fatului si nou-nascutului
K67.2	Peritonita sifilitica	P78.3	Diareea neinfecioasa neonatala
K67.3	Peritonita tuberculoasa		
K67.8	Alte tulburari ale peritoneului in boli infectioase clasificate altundeva		
K90.0	Boala celiaca		
K90.1	Sprue tropical		

P78.8	Alte tulburari perinatale specificate ale sistemului digestiv	Q42.00	Absenta, atrezia si stenoza congenitala a rectului cu fistula nespecificata
P78.9	Tulburare perinatale a sistemului digestiv, nespecificata	Q42.01	Absenta, atrezia si stenoza congenitala a rectului cu fistula recto-uretrala
Q39.0	Atrezia esofagului, fara fistula	Q42.02	Absenta, atrezia si stenoza congenitala a rectului cu fistula recto-vezicala
Q39.11	Atrezia esofagului cu fistula intre trahee si punga esofagiana superioara	Q42.03	Absenta, atrezia si stenoza congenitala a rectului cu fistula recto-vulvara
Q39.12	Atrezia esofagului cu fistula intre trahee si punga esofagiana inferioara	Q42.04	Absenta, atrezia si stenoza congenitala a rectului cu fistula recto-cutanata
Q39.19	Atrezia esofagului cu fistula traheo-esofagiana	Q42.05	Absenta, atrezia si stenoza congenitala a rectului cu fistula recto-cloacala
Q39.21	Fistula traheo-esofagiana congenitala fara atrezie	Q42.09	Absenta, atrezia si stenoza congenitala a rectului cu alta fistula
Q39.22	Fistula bronho-esofagiana congenitala fara atrezie	Q42.09	Absenta, atrezia si stenoza congenitala a rectului cu alta fistula
Q39.3	Stenoza congenitala si strictura esofagului	Q42.1	Absenta, atrezia si stenoza congenitala a rectului, fara fistula
Q39.4	Pterigiomul esofagului	Q42.20	Absenta, atrezia si stenoza congenitala a anusului cu fistula nespecificata
Q39.5	Dilatatie congenitala a esofagului	Q42.21	Absenta, atrezia si stenoza congenitala a anusului cu fistula ano-cutanata
Q39.6	Diverticul al esofagului	Q42.22	Absenta, atrezia si stenoza congenitala a anusului cu fistula ano-vestibulara
Q39.81	Duplicare congenitala a esofagului	Q42.29	Absenta, atrezia si stenoza congenitala a anusului cu alta fistula
Q39.82	Dismotilitate esofagiana	Q42.3	Absenta, atrezia si stenoza congenitala a anusului, fara fistula
Q39.89	Alte malformatii congenitale ale esofagului	Q42.8	Absenta, atrezia si stenoza congenitala a altor parti ale intestinului gros
Q39.9	Malformatia congenitala a esofagului, nespecificata	Q42.9	Absenta, atrezia si stenoza congenitala a intestinului gros, parte nespecificata
Q40.0	Stenoza congenitala hipertrofica a pilorului	Q43.0	Diverticul Meckel
Q40.1	Hernia hiatala congenitala	Q43.10	Boala Hirschsprung, nespecificata
Q40.2	Alte malformatii congenitale specificate ale stomacului	Q43.11	Boala Hirschsprung a unui segment scurt
Q40.3	Malformatia congenitala a stomacului, nespecificata	Q43.12	Boala Hirschsprung a unui segment lung
Q40.8	Alte malformatii congenitale specificate ale tractului digestiv superior	Q43.19	Alte forme ale bolii Hirschsprung
Q40.9	Malformatia congenitala a tractului digestiv superior, nespecificata	Q43.2	Alte tulburari functionale congenitale ale colonului
Q41.0	Absenta, atrezia si stenoza congenitala a duodenului	Q43.31	Rotatie colonului
Q41.1	Absenta, atrezia si stenoza congenitala a jejunului	Q43.32	Aderente intraabdominale [bride] congenitale
Q41.2	Absenta, atrezia si stenoza congenitala a ileonului	Q43.39	Alte malformatii congenitale de fixare a intestinului
Q41.8	Absenta, atrezia si stenoza congenitala a altor parti specificate ale intestinului subtire	Q43.4	Duplicatia intestinului
Q41.9	Absenta, atrezia si stenoza congenitala a intestinului subtire, parte nespecificata		

Q43.5	Ectopia anusului	R12	Pirozis
Q43.6	Fistula congenitala a rectului si anusului	R13	Disfagia
Q43.7	Persistenta cloacei	R14	Flatulenta si afectiuni inrudite
Q43.8	Alte malformatii congenitale specificate ale intestinului	R15	Incontinenta materiilor fecale
Q43.9	Malformatia congenitala a intestinului, nespecificata	R19.0	Tumefactie, bloc si tumora intra-abdominala si pelviana
Q45.81	Absenta (completa) (partiala) a cailor digestive, neclasificate altundeva	R19.1	Zgomote intestinale anormale
Q45.82	Duplicatia organelor digestive, neclasificate altundeva	R19.2	Peristaltism vizibil
Q45.83	Malformatii congenitale ale organelor digestive, neclasificate altundeva	R19.3	Rigiditate abdominala
Q45.84	Chist mezenteric congenital, neclasificat altundeva	R19.4	Modificari in tranzitul intestinal
Q45.89	Alte malformatii congenitale specificate ale sistemului digestiv	R19.5	Alte anomalii ale materiilor fecale
Q45.9	Malformatia sistemului digestiv, nespecificata	R19.8	Alte simptome si semne specificate referitoare la sistemul digestiv si abdomen
Q79.2	Exomfalos	R85.0	Rezultate anormale privind examenul din prelevatele provenite din organele digestive si cavitatea abdominala, nivel anormal al enzimelor
Q79.3	Gastroschizis	R85.1	Rezultate anormale privind examenul din prelevatele provenite din organele digestive si cavitatea abdominala, nivel anormal al hormonilor
Q79.4	Sindromul intestinului taiat	R85.2	Rezultate anormale privind examenul din prelevatele provenite din organele digestive si cavitatea abdominala, nivel anormal al altor droguri, medicamente si substante biologice
Q79.5	Alte malformatii congenitale ale peretelui abdominal	R85.3	Rezultate anormale privind examenul din prelevatele provenite din organele digestive si cavitatea abdominala, nivel anormal al substantelor mai ales nemedicale ca sursa
Q89.30	Situs inversus, nespecificat	R85.4	Rezultate anormale privind examenul din prelevatele provenite din organele digestive si cavitatea abdominala, nivele anormale imunologice
Q89.31	Dextrocardia cu situs inversus	R85.5	Rezultate anormale privind examenul din prelevatele provenite din organele digestive si cavitatea abdominala, nivele anormale microbiologice
Q89.32	Aranjament atrial imagine in oglinda cu pozitie inversa	R85.6	Rezultate anormale privind examenul din prelevatele provenite din organele digestive si cavitatea abdominala, nivele anormale citologice
Q89.33	Situs inversus abdominal	R85.7	Rezultate anormale privind examenul din prelevatele provenite din organele digestive si cavitatea abdominala, nivele anormale histologice
Q89.34	Situs inversus toracic	R85.8	Rezultate anormale privind examenul din prelevatele provenite din organele digestive si cavitatea abdominala, alte nivele anormale
Q89.35	Sindromul Kartagener		
Q89.39	Alte forme de situs inversus specificate		
Q89.43	Toracopagus		
R10.0	Abdomen acut		
R10.1	Durere localizata in partea superioara a abdomenului		
R10.3	Durere localizata in alte parti inferioare ale abdomenului		
R10.4	Alta durere abdominala si nespecificata		
R11	Greata si voma		

R85.9	Rezultate anormale privind examenul din prelevatele provenite din organele digestive si cavitata abdominala, nivel anormal nespecificat	S36.9	Leziune a unui organ intra-abdominal nespecificat
R93.3	Rezultate anormale in diagnosticul imagistic al altor parti ale tractului digestiv	T18.1	Corp strain in esofag
R93.5	Rezultate anormale in diagnosticul imagistic al altor regiuni abdominale, incluzand retroperitoneul	T18.2	Corp strain in stomac
S27.83	Leziune a esofagului (partea toracica)	T18.3	Corp strain in intestinul subtire
S36.3	Leziune a stomacului	T18.4	Corp strain in colon
S36.40	Leziune a intestinului subtire, parte nespecificata	T18.5	Corp strain in anus si rect
S36.41	Leziune a duodentului	T18.8	Corp strain in alte parti si multiple ale tractului alimentar
S36.49	Leziune a altor parti si multiple ale intestinului subtire	T18.9	Corp strain in tractul alimentar, parte nespecificata
S36.50	Leziune a colonului, parte nespecificata	T28.1	Arsura a esofagului
S36.51	Leziune a colonului ascendent [partea dreapta]	T28.2	Arsura a altor parti ale tractului digestiv
S36.52	Leziune a colonului transvers	T91.5	Sechele ale leziunilor organelor intra-abdominale si pelviene
S36.53	Leziune a colonului descendent [partea stanga]	Z43.1	Supravegherea gastrostomiei
S36.54	Leziune a colonului sigmoid	Z43.2	Supravegherea ileostomiei
S36.59	Leziune a altor parti si multiple ale colonului	Z43.3	Supravegherea colostomiei
S36.6	Leziune a rectului	Z43.4	Supravegherea altor orificii artificiale ale tractului digestiv
S36.7	Leziune a multiplelor organe intra-abdominale	Z46.5	Amplasarea si ajustarea unei ileostomii si a altor dispozitive intestinale
S36.81	Leziune a peritoneului	Z90.3	Absenta dobandita a unei parti a stomacului
S36.82	Leziune a mezenterului		

ADRG G01 Rezectie rectala

Proceduri in tabelul TAB-G01-1

DRG G01A Rezectie rectala cu CC catastrofale

PCCL >3

DRG G01B Rezectie rectala fara CC catastrofale

Proceduri (TAB-G01-1)

32015-00	Proctocolectomia totala cu ileostomie	32026-00	Rezectia rectala anterioara joasa restaurativa cu anastomoza coloanala
32024-00	Rezectia rectala anterioara inalta restaurativa cu anastomoza intraperitoneala	32028-00	Rezectia rectala foarte joasa restaurativa cu sutura coloanala
32025-00	Rezectia rectala anterioara joasa restaurativa cu anastomoza extraperitoneala	32030-00	Rectosigmoidectomia cu formare de stoma

32039-00	Proctectomia abdomino-perineala	32047-00	Proctectomia perineala
32047-00	Proctectomia perineala	32051-00	Proctocolectomia totala cu anastomoza ileo-anala
32051-00	Proctocolectomia totala cu anastomoza ileo-anala	32051-01	Proctocolectomia totala anastomoza ileo-anala si ileostomie temporara
32051-01	Proctocolectomia totala anastomoza ileo-anala si ileostomie temporara	32112-00	Rectosigmoidectomia perineala
32030-00	Rectosigmoidectomia cu formare de stoma	90450-00	Pelvectomia anterioara
32033-00	Refacerea continuitatii intestinale dupa operatia Hartmann	90450-01	Pelvectomia posterioara
32036-00	Excizia de leziune presacrata	90450-02	Pelvectomia totala
32039-00	Proctectomia abdomino-perineala		

ADRG G02

Proceduri majore pe intestinul subtire si gros

Proceduri in tabelul TAB-G02-1

DRG G02A

Proceduri majore pe intestinul subtire si gros cu CC catastrofale

PCCL >3

DRG G02B

Proceduri majore pe intestinul subtire si gros fara CC catastrofale

Proceduri (TAB-G02-1)

30375-00	Cecostomia	30382-02	Cura radicala a fistulei enterocutanate a intestinului gros
30375-04	Alte colostomii	30382-03	Cura percutanata a fistulei enterocutanate a intestinului gros
30375-08	Reducerea invaginatiei intestinului subtire	30515-01	Enterocolostomia
30375-11	Reducerea invaginatiei intestinului gros	30515-02	Enteroenterostomia
30375-17	Reducerea volvulusului intestinului gros	30564-00	Plastia stricturilor intestinului subtire
30375-18	Reducerea volvulusului intestinului subtire	30565-00	Rezectia intestinului subtire cu formarea unei stome
30375-19	Alte reparatii ale intestinului subtire	30566-00	Rezectia intestinului subtire cu anastomoza
30375-24	Sutura intestinului subtire	32000-00	Excizia limitata a intestinului gros cu exteriorizare in stoma
30375-25	Sutura laceratiei intestinului gros	32000-01	Hemicolectomia dreapta cu colostomie
30375-28	Colostomia temporara	32003-00	Excizia limitata a intestinului gros cu anastomoza
30375-29	Ileostomia temporara	32003-01	Hemicolectomie dreapta cu anastomoza
30375-30	Apendicostomia	32004-00	Colectomie subtotala cu colostomie
30382-00	Cura radicala a fistulei enterocutanate a intestinului subtire		
30382-01	Cura percutanata a fistulei enterocutanate a intestinului subtire		

32004-01	Hemicolectomia dreapta extinsa cu formare de stoma	35303-06	Angioplastie transluminala percutana cu balon
32005-00	Colectomia subtotala cu anastomoza	35309-06	Angioplastie percutana cu balon si stentare unica
32005-01	Hemicolectomia dreapta extinsa cu anastomoza	35309-07	Angioplastie percutana cu balon si stentare multipla
32006-00	Hemicolectomie stanga cu anastomoza	35596-00	Corectia chirurgicala a fistulei rectovaginale
32006-01	Hemicolectomie stanga cu colostomie	38270-01	Valvuloplastia aortica percutana cu balon
32009-00	Colectomie totala cu ileostomie	43801-00	Corectia malrotatiei intestinale
32012-00	Colectomie totala cu anastomoza ileorectala	43807-00	Duodenoduodenostomia
32029-00	Confectionarea rezervorului colonic	43810-00	Refacerea continuitatii intestinului subtire cu anastomoza unica
32029-01	Revizia rezervorului colonic	43810-01	Refacerea continuitatii intestinului subtire cu anastomoze multiple
32069-00	Constructia rezervorului de ileostomie	43816-02	Alte interventii reparatorii pe intestinul gros
32111-00	Excizia mucoasei rectale pentru prolapsul rectal	43912-01	Cura duplicatiei intestinale
32112-00	Rectosigmoidectomia perineala	43993-01	Rezectia intestinala definitiva cu coborare endoanala
32114-00	Dilatatia anala a stenozei anale	90307-00	Alte proceduri pe intestinul subtire
32117-00	Rectopexia abdominala	90310-00	Alte proceduri pe intestinul gros
32135-02	Ligatura cu benzi elastice a mucoasei rectale prolabate	90340-00	Cura fistulei intestinului subtire
32135-03	Distructia mucoasei rectale prolabate	90340-01	Cura fistulei intestinului gros
32183-00	Proceduri de suspensie intestinala inainte de radioterapie	90342-00	Sutura laceratiei rectale
32186-00	Lavajul colonic intraoperator		
32203-00	Graciloplastie anala sau perineala		
32209-00	Graciloplastie anala sau perineala cu insertia stimulatorului si a electrozilor		

ADRG G03 Proceduri la nivelul stomacului, esofagului si duodenului

Proceduri in tabelul TAB-G03-2

DRG G03A Proceduri la nivelul stomacului, esofagului si duodenului cu stare maligna

Diagnostice principale in tabelul TAB-G03-1

DRG G03B Proceduri la nivelul stomacului, esofagului si duodenului fara stare maligna cu CC catastrofale sau severe

PCCL >2

DRG G03C Proceduri la nivelul stomacului, esofagului si duodenului fara stare maligna fara CC catastrofale sau severe

Diagnostice principale (TAB-G03-1)

C15.0	Tumora maligna esofagul cervical	C15.2	Tumora maligna esofagul abdominal
C15.1	Tumora maligna esofagul toracic	C15.3	Tumora maligna treimea superioara a esofagului

C15.4	Tumora maligna treimea mijlocie a esofagului	C21.1	Tumora maligna canal anal
C15.5	Tumora maligna treimea inferioara a esofagului	C21.2	Tumora maligna cloaca
C15.8	Tumora maligna leziune depasind esofagul	C21.8	Tumora maligna leziune depasind rectul, anusul si canalul anal
C15.9	Tumora maligna esofagul , nespecificata	C26.0	Tumora maligna tractul intestinal, parte neprecizata
C16.0	Tumora maligna cardia	C26.8	Tumora maligna leziune depasind aparatului digestiv
C16.1	Tumora maligna fundul stomacului	C26.9	Tumora maligna localizare rau definita a aparatului digestiv
C16.2	Tumora maligna corpul stomacului	C45.1	Mesoteliomul peritoneului
C16.3	Tumora maligna antrul piloric	C48.1	Tumora maligna localizari precise ale peritoneului
C16.4	Tumora maligna pilorul	C48.2	Tumora maligna peritoneu, nespecificata
C16.5	Tumora maligna curbura mica a stomacului , nespecificata	C48.8	Tumora maligna leziune depasind retroperitoneul si peritoneul
C16.6	Tumora maligna curbura mare a stomacului , nespecificata	C76.2	Tumora maligna abdomen
C16.8	Tumora maligna leziune depasind stomacul	C78.4	Tumora maligna secundara a intestinului subtire
C16.9	Tumora maligna stomac , nespecificata	C78.5	Tumora maligna secundara a intestinului gros si rect
C17.0	Tumora maligna duoden	C78.6	Tumora maligna secundara a retroperitoneului si peritoneului
C17.1	Tumora maligna jejun	C78.8	Tumora maligna secundara a organelor digestive, alte si nespecificate
C17.2	Tumora maligna ileon	D00.1	Carcinom in situ esofag
C17.3	Tumora maligna diverticulus Meckel	D00.2	Carcinom in situ stomac
C17.8	Tumora maligna leziune depasind intestinul subtire	D01.0	Carcinom in situ colon
C17.9	Tumora maligna intestinul subtire , nespecificata	D01.1	Carcinom in situ jonctiunea recto-sigmoidiana
C18.0	Tumora maligna cecul	D01.2	Carcinom in situ rectul
C18.1	Tumora maligna apendice	D01.3	Carcinom in situ anus si canalul anal
C18.2	Tumora maligna colonul ascendent	D01.4	Carcinom in situ parti ale intestinului , alte si nespecificate
C18.3	Tumora maligna unghiul hepatic al colonului	D01.7	Carcinom in situ alte organe digestive precizate
C18.4	Tumora maligna colonul transvers	D01.9	Carcinom in situ organe digestive, nespecificat
C18.5	Tumora maligna unghiul splenic al colonului	D37.1	Tumora stomacului cu evolutie imprevizibila si necunoscuta
C18.6	Tumora maligna colonul descendent	D37.2	Tumora intestinului subtire cu evolutie imprevizibila si necunoscuta
C18.7	Tumora maligna colonul sigmoid	D37.3	Tumora apendicelui cu evolutie imprevizibila si necunoscuta
C18.8	Tumora maligna leziune depasind colonul		
C18.9	Tumora maligna colon , nespecificata		
C19	Tumora maligna a jonctiunii recto-sigmoidiene		
C20	Tumora maligna a rectului		
C21.0	Tumora maligna anus , nespecificata		

D37.4	Tumora colonului cu evolutie imprezibila si necunoscuta	D37.9	Tumora aparatului digestiv cu evolutie imprezibila si necunoscuta, nespecificata
D37.5	Tumora rectului cu evolutie imprezibila si necunoscuta	D48.3	Tumora retroperitoneu cu evolutie imprezibila si necunoscuta
D37.7	Tumora altor organe digestive cu evolutie imprezibila si necunoscuta	D48.4	Tumora peritoneu cu evolutie imprezibila si necunoscuta

Proceduri (TAB-G03-2)

14215-00	Corectarea bandarii gastrice	30503-01	Gastrectomia partiala cu anastomoza gastrojejunal ca urmare a unei proceduri anterioare pentru ulcer peptic
30075-12	Biopsia stomacului	30503-02	Gastrectomia partiala cu reconstructie cu ansa exclusa in Y a la Roux, ca urmare a unei proceduri anterioare pentru ulcer peptic
30293-00	Esofagostomia	30503-03	Vagotomia selectiva cu gastrectomie partiala si gastroduodenoanastomoza, ca urmare a unor proceduri anterioare pentru ulcer peptic
30293-01	Inchiderea esofagostomiei	30503-04	Vagotomia selectiva cu gastrectomie partiala si gastrojejunoanastomoza, ca urmare a unor proceduri anterioare pentru ulcer peptic
30293-02	Esofagotomia	30503-05	Vagotomia selectiva cu gastrectomie partiala si reconstructie cu ansa exclusa in Y a la Roux, ca urmare a unor proceduri anterioare pentru ulcer peptic
30294-00	Esofagectomia cervicala	30509-00	Controlul sangerarii ulcerului peptic prin rezectie gastrica
30375-06	Gastrotomia	30511-00	Reductia gastrica
30375-10	Sutura ulcerului perforat	30512-00	Bypass-ul gastric
30375-12	Reducerea volvulusului gastric	30514-00	Anularea chirurgicala a procedeelor pentru obezitatea morbida
30375-13	Piloroplastia	30515-00	Gastroenterostomia
30375-15	Gastrotomia cu extragerea corpilor straini	30517-00	Reconstructia piloroplastiei
30375-22	Gastroscopia transabdominala	30517-01	Reconstructia gastroenteroanastomozei
30458-01	Sfincterotomia Oddiana	30518-00	Gastrectomia partiala distala cu anastomoza gastroduodenala
30458-05	Reparatia sfincterului ductului pancreatic	30518-01	Gastrectomia partiala distala cu anastomoza gastrojejunal
30496-00	Vagotomia selectiva	30518-02	Gastrectomia partiala proximala cu anastomoza esofagogastrica
30496-01	Vagotomia selectiva cu piloroplastie	30520-00	Excizia locala a leziunii gastrice
30496-02	Vagotomia selectiva cu gastroenteroanastomoza	30521-00	Gastrectomia totala
30497-00	Vagotomia selectiva cu gastrectomie partiala si gastroduodenoanastomoza	30523-00	Gastrectomia subtotala
30497-01	Vagotomia selectiva cu gastrectomie partiala si gastrojejunoanastomoza	30524-00	Gastrectomia radicala
30497-02	Vagotomia selectiva cu gastrectomie partiala si reconstructie cu ansa exclusa in Y a la Roux		
30499-00	Vagotomia supraseductiva		
30500-00	Vagotomia ultraseductiva cu duodenoplastie		
30502-00	Vagotomia ultraseductiva cu dilatata pilorului		
30503-00	Gastrectomia partiala cu anastomoza gastroduodenala ca urmare a unei proceduri anterioare pentru ulcer peptic		

30527-00	Fundoplastia, prin abord laparoscopic	30541-00	Esofagectomia transhiatala prin abord cervical si abdominal cu anastomoza esofago-gastrica
30527-01	Fundoplastia, prin abord laparoscopic, cu inchiderea hiatus-ului diafragmatic	30541-01	Esofagectomia transhiatala prin abord cervical si abdominal cu anastomoza esofago-jejunala
30527-02	Fundoplastia, prin abord abdominal	30545-00	Esofagectomia prin abord abdominal si toracic cu anastomoza toracica, cu intrerupere de colon si anastomoza
30527-03	Fundoplastia, prin abord abdominal, cu inchiderea hiatusului diafragmatic	30545-01	Esofagectomia prin abord abdominal si toracic cu anastomoza toracica folosind reconstructia cu ansa in Y a la Roux
30527-04	Fundoplastia, prin abord transtoracic	30550-00	Esofagectomia prin abord abdominal si toracic cu anastomoza cervicala, cu intrerupere de colon si anastomoza
30527-05	Fundoplastia, prin abord transtoracic cu inchiderea hiatusului diafragmatic	30550-01	Esofagectomia prin abord abdominal si toracic cu anastomoza cervicala folosind reconstructia in Y a la Roux
30529-00	Fundoplastia, prin abord abdominal, cu esofagoplastie	30554-00	Esofagectomia cu reconstructie cu ansa jejunala libera
30529-01	Fundoplastia, prin abord transtoracic, cu esofagoplastie	30559-00	Excizia locala a leziunilor esofagiene
30530-00	Fundoplastia cu cardiopexie	30560-00	Cura perforatiei esofagiene
30532-00	Esofagogastromiotomia laparoscopica	30580-00	Excizia tumorilor duodenale
30532-01	Esofagogastromiotomia pe cale abdominala cu inchiderea hiatusului diafragmatic	30581-01	Explorarea duodenului
30532-02	Esofagogastromiotomia abdominala	30584-00	Duodenopancreatectomia cu formarea unei stome
30532-03	Esofagogastromiotomia pe cale toracica cu inchiderea hiatusului diafragmatic	30600-00	Cura chirurgicala a herniei diafragmatice posttraumatice
30532-04	Esofagogastromiotomia toracica	30601-00	Cura chirurgicala a herniei diafragmatice, abordarea abdominala
30532-05	Esofagogastromiotomia laparoscopica cu recalibrarea hiatusului diafragmatic	30601-01	Cura chirurgicala a herniei diafragmatice, abordarea toracica
30533-00	Esofagogastromiotomia pe cale abdominala cu fundoplastie	30602-00	Insertia suntului portocav
30533-01	Esofagogastromiotomia pe cale abdominala cu inchiderea hiatusului diafragmatic si fundoplastie	30603-00	Insertia suntului mezentericocav
30533-02	Esofagogastromiotomia pe cale toracica cu fundoplastie	30605-00	Insertia suntului splenorenal
30533-03	Esofagogastromiotomia pe cale toracica cu inchiderea hiatusului diafragmatic si fundoplastie	30606-00	Transectiunea esofagiana cu stapler
30533-04	Esofagogastromiotomia laparoscopica cu fundoplastie	30606-01	Sutura varicelor gastrice
30533-05	Esofagogastromiotomia laparoscopica cu inchiderea hiatusului diafragmatic si fundoplastie	31409-00	Excizia tumorii parafaringiene prin abord cervical
30535-00	Esofagectomia prin abord abdominal si transtoracic, cu esofagastroanastomoza toracica	31412-00	Excizia tumorii parafaringiene recurentesau persistente prin abord cervical
30536-00	Esofagectomia prin abord abdominal si transtoracic, cu esofagastroanastomoza cervicala	31466-00	Corectarea fundoplastiei
30536-01	Esofagectomia prin abord abdominal si transtoracic, cu esofagostomie cervicala	32763-04	Bypass spleno-renal cu grefon venos

32766-00	Reconstructia altor artere prin anastomoza directa	38456-20	Alte proceduri intratoracice pe esofag
33103-00	Inlocuirea anevrismului de aorta toracica cu grefon	38550-01	Inlocuire de aorta toracica ascendenta
33109-00	Inlocuirea anevrismului toraco-abdominal cu grefon	38553-02	Inlocuire de aorta toracica ascendenta si repararea valvei aortice
33130-00	Excizia unui anevrism de artera viscerală si refacerea fluxului arterial prin anastomoza directa	38553-03	Inlocuire de aorta toracica ascendenta si de valva aortica
33145-00	Inlocuirea anevrismului de aorta toracica rupt cu grefon	38556-02	Inlocuire de aorta toracica ascendenta, repararea valvei aortice si reimplantarea arterelor coronare
33148-00	Inlocuirea anevrismului de aorta abdominala rupt cu grefon	38556-03	Inlocuire de aorta toracica ascendenta si valva aortica cu reimplantarea arterelor coronare
33166-00	Excizia unui anevrism de artera viscerală rupt si refacerea fluxului arterial prin anastomoza directa	38559-01	Inlocuire de arc aortic si aorta toracica ascendenta
33803-00	Embolectomie sau trombectomie artera subclavie	38562-02	Inlocuire de aorta toracica ascendenta si arc aortic, si repararea valvei aortice
33803-01	Embolectomie sau trombectomie trunchi brahiocefalic	38562-03	Inlocuire de aorta toracica ascendenta, arc aortic si de valva aortica
33810-00	Trombectomie inchisa a venei cave inferioare	38565-02	Inlocuire de aorta toracica ascendenta si arc aortic, repararea valvei aortice si reimplantarea arterelor coronare
33811-00	Trombectomie deschisa a venei cave inferioare	38565-03	Inlocuire de aorta toracica ascendenta, arc aortic si valva aortica cu reimplantarea arterelor coronare
33812-02	Trombectomie la nivelul venei subclavii	38568-01	Inlocuire de aorta toracica descendenta
33833-00	Arteriorafie trunchi celiac	38571-01	Inlocuire de aorta toracica descendenta cu shunt
33833-01	Arteriorafie artera renala	38700-01	Inchiderea ductului arterial deschis (ligatura sau sutura)
33833-02	Arteriorafie artera mezenterica	38715-00	Banding de artera pulmonara
33833-03	Arteriorafie artera iliaca	41674-02	Cauterizarea sau diatermia faringiana
33836-00	Refacere de flux arterial la nivelul trunchiului celiac prin anastomoza directa	41767-00	Ablatia de tumora de nazofaringe, abord transpalatin
33836-01	Refacere de flux arterial la nivelul arterei renale prin anastomoza directa	41770-00	Ablatia de diverticul faringian
33836-02	Refacere de flux arterial la nivelul arterei iliace prin anastomoza directa	41770-01	Miotomia cricofaringiana cu ablatia diverticulului faringian
33836-03	Refacere de flux arterial la nivelul arterei mezenterice prin anastomoza directa	41773-00	Rezectia endoscopica a diverticulului faringian
34103-00	Explorarea arterei subclaviculare	41776-00	Miotomia cricofaringiana
34103-05	Explorarea venei subclavii	41776-01	Miotomia cricofaringiana cu inversiunea diverticulului faringian
34103-10	Intreruperea arterei subclavii	41782-00	Faringectomia partiala
34103-15	Intreruperea venei subclavii	41785-00	Faringectomia partiala cu glosectomie partiala
34169-00	Excizia unui bypass infectat situat la nivelul trunchiului	41785-01	Faringectomia partiala cu glosectomie totala
		41813-01	Ablatia chistului faringian

41843-01	Refacerea primara a continuitatii tractului alimentar postlaringofaringectomie	90213-00	Reconstructia arterei subclavii prin interpozitia unui grefon
41879-03	Inchiderea altei fistule traheale	90213-01	Reconstructia trunchiului arterial brahiocefalic prin interpozitia unui grefon
43837-02	Cura chirurgicala a herniei diafragmatice cu lambou din peretele abdominal sau cu insertia unui patch prostetic	90216-01	Reconstructia trunchiului venos brahiocefalic prin anastomoza directa
43843-00	Cura atreziei esofagiene	90217-00	Reconstructia trunchiului venos brahiocefalic prin interpozitia unui grefon
43843-01	Cura atreziei esofagiene si cura fistulei traheo-esofagiene distale	90217-01	Reconstructia venei subclavii prin interpozitia unui grefon
43843-02	Cura atreziei esofagiene si cura fistulelor traheo-esofagiene proximale sau multiple	90217-02	Reconstructia venei cave prin interpozitia unui grefon
43852-00	Inchiderea fistulei traheoesofagiene prin toracotomie	90231-00	Inlocuirea unui grefon ocluzionat, neinfecat, de la nivelul aortei, sau vaselor intraabdominale
43855-00	Anastomoza primara intarziata a atreziei esofagiene	90300-00	Cura duplicatiei esofagiene
43900-00	Inchiderea fistulei traheoesofagiene	90301-00	Alte procedee pe esofag
43903-00	Esofagoplastia cu intestin, pediatria	90303-00	Repararea duplicarii gastrice
43906-00	Esofagectomie partiala cu anastomoza (pediatria)	90304-00	Alte reparari ale stomacului
43906-01	Esofagectomie totala cu anastomoza (pediatria)	90305-00	Alte procedee pe stomac
43915-00	Plicaturarea diafragmului	90333-00	Embolizarea percutanata transhepatica a varicelor
52035-00	Laserterapia endoscopica a tractului aerodigestiv superior	90334-00	Shuntul portosistemic intrahepatic transjugular
90149-00	Excizia altor leziuni ale faringelui	90342-02	Sutura laceratiei stomacului
90209-01	Arteriofalie trunchi arterial brahiocefalic		
90209-03	Arteriofalie la nivelul altor artere		
90210-01	Reconstructia trunchiului arterial brahiocefalic prin anastomoza directa		

ADR G04

Aderente peritoneale

Proceduri in tabelul TAB-G04-1

DRG G04A

Aderente peritoneale varsta >49 ani cu CC

Varsta >49 ani si PCCL >1

DRG G04B

Aderente peritoneale varsta >49 ani sau cu CC

Varsta >49 ani sau PCCL >1

DRG G04C

Aderente peritoneale varsta <50 ani fara CC

Proceduri (TAB-G04-1)

30378-00	Disectia aderentelor abdominale	30393-00	Disectia laparoscopica a aderentelor abdominale
----------	---------------------------------	----------	---

ADRG G05 Proceduri minore pe intestinul subtire si gros

Proceduri in tabelul TAB-G05-1

DRG G05A Proceduri minore pe intestinul subtire si gros cu CC

PCCL >1

DRG G05B Proceduri minore pe intestinul subtire si gros fara CC

Proceduri (TAB-G05-1)

30075-13	Biopsia intestinului subtire	30568-00	Examinarea endoscopica a intestinului subtire prin enterotomia intraoperatorie
30075-14	Biopsia intestinului gros	30569-00	Examinarea endoscopica a intestinului subtire prin laparotomie
30375-02	Colotomia	32033-00	Refacerea continuitatii intestinale dupa operatia Hartmann
30375-03	Enterotomia pe intestinul subtire	32060-00	Proctectomia restaurativa
30375-23	Examinarea endoscopica a intestinului gros via laparotomie	32096-00	Biopsia rectala, toate straturile
30562-00	Inchiderea ansei de ileostomie	35596-02	Corectia chirurgicala a fistulei ureterovaginale
30562-01	Inchiderea ileostomei cu refacerea continuitatii intestinale, fara rezectie	35596-03	Corectia chirurgicala a altor fistule vaginale
30562-02	Inchiderea colostomiei pe ansa exteriorizata	37038-00	Inchiderea laparoscopica a fistulei entero-vezicale
30562-03	Inchiderea colostomei cu refacerea continuitatii intestinale	37038-01	Inchiderea fistulei entero-vezicale
30562-04	Inchiderea altor stome ale intestinului subtire	90444-00	Corectia chirurgicala a fistulei vaginoperineale
30562-05	Inchiderea altor stome ale intestinului gros	90951-00	Colopexia

ADRG G06 Piloromiotomie

Proceduri in tabelul TAB-G06-1

DRG G06Z Piloromiotomie

Proceduri (TAB-G06-1)

43930-00	Piloromiotomie
----------	----------------

ADR G07

Apendicectomie

Proceduri in tabelul TAB-G07-1

DRG G07A

Apendicectomie cu CC catastrofale sau severe

PCCL >2

DRG G07B

Apendicectomie fara CC catastrofale sau severe

Proceduri (TAB-G07-1)

30571-00	Apendicectomia	90311-00	Alte proceduri pe apendice
30572-00	Apendicectomia laparoscopica		

ADR G08

Proceduri pentru hernie abdominala si alte hernii varsta >0

Proceduri in tabelul TAB-G08-1 si varsta >0 ani

DRG G08A

Proceduri pentru hernie abdominala si alte hernii varsta >59 ani sau cu (CC catastrofale sau severe)

Varsta >59 ani sau PCCL >2

DRG G08B

Proceduri pentru hernie abdominala si alte hernii varsta 1 an pana la 59 ani fara CC catastrofale sau severe

Proceduri (TAB-G08-1)

30403-00	Cura chirurgicala a eventratiei postoperatorii	30617-01	Cura chirurgicala a herniei epigastrice
30403-01	Cura chirurgicala a altor hernii ale peretelui abdominal	30617-02	Cura chirurgicala a herniei liniei albe
30403-05	Cura peretelui abdominal dupa obtinerea lamboului miocutanat	43864-00	Corectia primara a gastroschizis-ului cu piele
30405-00	Cura chirurgicala a eventratiei postoperatorii cu transpozitie musculara	43864-01	Corectia primara a gastroschizis-ului cu piele, muschi si fascie
30405-01	Cura chirurgicala a eventratiei postoperatorii cu prosteza	43867-00	Crearea unui buzunar prostetic pentru gastroschizis
30405-02	Cura chirurgicala a eventratiei postoperatorii cu resectia intestinului strangulat	43867-01	Procedura pentru gastroschizis ,etapa a 2-a, cu indepartarea prostezei si inchidere
30405-03	Cura chirurgicala a altor hernii ale peretelui abdominal cu transpozitie musculara	43870-00	Cura minora a herniei ombilicale
30405-04	Cura chirurgicala a altor hernii ale peretelui abdominal cu prosteze	43873-00	Cura majora a herniei ombilicale
30405-05	Cura chirurgicala a altor hernii ale peretelui abdominal cu resectia intestinului strangulat	43873-01	Crearea unui buzunar prostetic pentru hernia ombilicala
30615-00	Cura chirurgicala a herniei strangulate, incarcerate sau blocate	43873-02	Inchidere primara amanata pentru hernia ombilicala, dupa crearea buzunarului protetic
30617-00	Cura chirurgicala a herniei ombilicale	90329-00	Alte reparatii ale abdomenului

ADR G09 Proceduri pentru hernia inghinala si femurala varsta >0 ani

Proceduri in tabelul TAB-G09-1 si varsta >0 ani

DRG G09Z Proceduri pentru hernia inghinala si femurala varsta >0 ani

Proceduri (TAB-G09-1)

30609-00	Cura laparoscopica a herniei femurale unilaterale	30614-00	Cura chirurgicala a herniei femurale unilaterale
30609-01	Cura laparoscopica a herniei femurale bilaterale	30614-01	Cura chirurgicala a herniei femurale bilaterale
30609-02	Cura laparoscopica a herniei inghinale unilaterale	30614-02	Cura chirurgicala a herniei inghinale unilaterale
30609-03	Cura laparoscopica a herniei inghinale bilaterale	30614-03	Cura chirurgicala a herniei inghinale bilaterale

ADR G10 Proceduri pentru hernie varsta <1 an

Proceduri in tabelul TAB-G10-1 si varsta <1 an

DRG G10Z Proceduri pentru hernie varsta <1 an

Proceduri (TAB-G10-1)

30403-00	Cura chirurgicala a eventratiei postoperatorii	30614-02	Cura chirurgicala a herniei inghinale unilaterale
30403-01	Cura chirurgicala a altor hernii ale peretelui abdominal	30614-03	Cura chirurgicala a herniei inghinale bilaterale
30403-05	Cura peretelui abdominal dupa obtinerea lamboului miocutanat	30615-00	Cura chirurgicala a herniei strangulate, incarcerate sau blocate
30405-00	Cura chirurgicala a eventratiei postoperatorii cu transpozitie musculara	30617-00	Cura chirurgicala a herniei ombilicale
30405-01	Cura chirurgicala a eventratiei postoperatorii cu prosteza	30617-01	Cura chirurgicala a herniei epigastrice
30405-02	Cura chirurgicala a eventratiei postoperatorii cu resectia intestinului strangulat	30617-02	Cura chirurgicala a herniei liniei albe
30405-03	Cura chirurgicala a altor hernii ale peretelui abdominal cu transpozitie musculara	43864-00	Corectia primara a gastroschizis-ului cu piele
30405-04	Cura chirurgicala a altor hernii ale peretelui abdominal cu prosteze	43864-01	Corectia primara a gastroschizis-ului cu piele, muschi si fascie
30405-05	Cura chirurgicala a altor hernii ale peretelui abdominal cu resectia intestinului strangulat	43867-00	Crearea unui buzunar prostetic pentru gastroschizis
30609-00	Cura laparoscopica a herniei femurale unilaterale	43867-01	Procedura pentru gastroschizis ,etapa a 2-a, cu indepartarea prostezei si inchidere
30609-01	Cura laparoscopica a herniei femurale bilaterale	43870-00	Cura minora a herniei ombilicale
30609-02	Cura laparoscopica a herniei inghinale unilaterale	43873-00	Cura majora a herniei ombilicale
30609-03	Cura laparoscopica a herniei inghinale bilaterale	43873-01	Crearea unui buzunar prostetic pentru hernia ombilicala
30614-00	Cura chirurgicala a herniei femurale unilaterale	43873-02	Inchidere primara amanata pentru hernia ombilicala, dupa crearea buzunarului protetic
30614-01	Cura chirurgicala a herniei femurale bilaterale	90329-00	Alte reparatii ale abdomenului

ADR G11

Proceduri anale si la nivelul stomei

Proceduri in tabelul TAB-G11-1

DRG G11A

Proceduri anale si la nivelul stomei cu CC catastrofale sau severe

PCCL >2

DRG G11B

Proceduri anale si la nivelul stomei fara CC catastrofale sau severe

Proceduri (TAB-G11-1)

30375-09	Excizia diverticului Meckel	32166-00	Insertia seton-ului anal
30563-00	Revizia stomei intestinului subtire	32166-01	Revizia seton-ului anal
30563-01	Revizia stomei intestinului gros	32166-02	Indeprtarea seton-ului anal
30563-02	Cura chirurgicala a herniei parastomale	32174-00	Drenajul abcesului intraanal
30563-03	Cura chirurgicala a herniei parastomale cu repositionara stomei	32174-01	Drenajul abcesului perianal
32069-01	Revizia rezervorului de ileostomie	32174-02	Drenajul abcesului fosei ischiorectale
32078-00	Sigmoidoscopia rigida cu polipectomie, implicand indeprtarea a mai putin sau egal cu 9 polipi	32177-00	Extirparea verucilor anale
32081-00	Sigmoidoscopia rigida cu polipectomie, implicand indeprtarea a mai mult sau egal cu 10 polipi	32206-00	Insertia subcutanata a electrozilor si a stimulatorului electric anal
32099-00	Excizia peranala submucoasa a tumorilor rectale	32210-00	Sfincteroplastia cu muschi gracilis
32105-00	Excizia peranala a tumorilor anorectale	37045-00	Formarea unei valve continente
32108-00	Excizia transfincterica a tumorii rectale	43945-00	Excizia ductului vitelin restant
32120-00	Insertia suturii anale pentru prolapsul anorectal	43963-00	Anorectoplastie prin abord perineal
32123-00	Anoplastia	43966-00	Anorectoplastia via laparotomie
32126-00	Sfincteroplastie	90313-00	Alte reparatii ale rectului
32135-00	Ligatura cu benzi elastice a hemoroizilor	90314-00	Alte proceduri pe rect
32135-01	Distructia hemoroizilor	90315-01	Excizia altor leziuni sau tesut anal
32138-00	Hemoroidectomia	90316-00	Alte proceduri pe anus
32142-01	Excizia polipului anal	90338-00	Incizia rectului sau anusului
32159-00	Excizia fistulei anale implicand jumatarea inferioara a sfincterului anal	90341-00	Excizia altor leziuni rectale
32162-00	Excizia fistulei anale implicand jumatarea superioara a sfincterului anal	90342-01	Sutura laceratiei anale
32165-00	Reparatia fistulei anale cu lambou de mucoasa rectala avansat	90345-00	Controlul hemoragiei rectului sau anusului
		90958-00	Excizia altor leziuni ale intestinului subtire
		90959-00	Excizia altor leziuni ale intestinului gros

ADRG G12 Alte proceduri in sala de operatii la nivelul sistemului digestiv

Proceduri in tabelul TAB-G12-1

DRG G12A Alte proceduri in sala de operatii la nivelul sistemului digestiv cu CC catastrofale sau severe

PCCL >2

DRG G12B Alte proceduri in sala de operatii la nivelul sistemului digestiv fara CC catastrofale sau severe

Proceduri (TAB-G12-1)

13106-00	Trombectomie la nivelul unui sunt extern arterio-venos	30224-02	Drenajul percutanat al abcesului retroperitoneal
13109-00	Insertia si fixarea cateterului peritoneal autostatic pentru dializa peritoneala indelungata	30321-00	Excizia tumorilor neuroendocrine retroperitoneale
13109-01	Inlocuirea cateterului autostatic de dializa peritoneala	30323-00	Excizia tumorilor neuroendocrine retroperitoneale cu disectie retroperitoneala
13110-00	Extragerea cateterului autostatic de dializa peritoneala	30329-00	Excizia de ganglion limfatic inghinal
13112-00	Initierea dializei peritoneale prin punctie abdominala si insertia unui cateter temporar	30329-01	Excizia regionala de ganglioni limfatici inghinali
15327-00	Brahiterapia cu implantarea de surse mobile intr-un singur plan, cu doza mica	30330-00	Excizia radicala de ganglioni limfatici inghinali
15327-01	Brahiterapia cu implantarea de surse mobile intr-un singur plan, cu doza pulsatorie	30332-00	Excizia de ganglion limfatic axilar
15327-02	Brahiterapia cu implantarea de surse mobile in planuri multiple sau in volum, cu doza mica	30335-00	Excizia regionala de ganglioni limfatici axilari
15327-03	Brahiterapia cu implantarea de surse mobile in planuri multiple sau in volum, cu doza pulsatorie	30336-00	Excizia radicala de ganglioni limfatici axilari
15327-04	Brahiterapia cu implantarea surselor permanente, <10 surse radioactive	30373-00	Laparotomia exploratorie
15327-05	Brahiterapia cu implantarea surselor permanente, >=10 surse radioactive	30375-05	Colecistostomia
30023-00	Debridarea excizionala a partilor moi	30375-21	Alte proceduri asupra splinei
30058-00	Controlul hemostazei, post interventie chirurgicala, neclasificata in alta parte	30384-00	Laparotomia de stadializare pentru limfom
30075-00	Biopsia de ganglion limfatic	30385-00	Redeschiderea, in postoperator, a plagii operatorii
30075-15	Biopsia colecistului sau ductului biliar	30390-00	Laparoscopia
30075-16	Biopsia pancreatica	30392-00	Ablatia radicala a tumorilor intraabdominale
30075-17	Biopsia peretelui abdominal sau a ombilicului	30394-00	Drenajul abcesului, hematomului sau chistului intraabdominal
30075-37	Biopsia peritoneala	30397-00	Laparostomia prin plaga chirurgicala anterioara
30096-00	Biopsia de ganglion limfatic scalen	30402-00	Drenajul abcesului retroperitoneal
30224-01	Drenajul percutanat al abcesului, hematomului sau chistului intraabdominal	30403-03	Reinchiderea rupturii peretelui abdominal survenite postoperator
		30403-04	Inchiderea amanata a plagii abdominale granulate
		30408-00	Insertia shuntului peritoneovenos
		30411-00	Biopsia hepatica intraoperatorie
		30434-01	Evacuarea chistului hidatic peritoneal

30434-02	Evacuarea chistului hidatic al unui organ intraabdominal	32763-15	Bypass spleno-renal cu grefon din material sintetic
30436-01	Evacuarea chistului hidatic peritoneal cu omentoplastie sau mieloplastie	32763-16	Bypass aorto-celiac cu grefon din material sintetic
30436-02	Evacuarea chistului hidatic al unui organ intraabdominal cu omentoplastie sau mieloplastie	32763-18	Bypass Ilio-iliac cu grefon din material sintetic
30454-00	Coledocotomia	33124-00	Inlocuirea anevrismului de artera iliaca unilateral cu grefon
30457-00	Coledocotomia intrahepatica cu extragerea unui calcul din canalul biliar intrahepatic	33127-00	Inlocuirea anevrismului de artera iliaca bilateral cu grefon
30458-02	Excizia locala a tumorilor sfincterului Oddi	33130-01	Inlocuirea anevrismului de artera viscerală cu grefon
30458-04	Reparatia sfincterului Oddi	33160-00	Inlocuirea anevrismului aorto-abdominal infrarenal rupt cu grefon bifurcat aorto-bifemural
30463-00	Rezeectia radicala a canalelor hepatice	33163-00	Inlocuirea anevrismului de artera iliaca rupt cu grefon
30464-00	Rezeectia radicala a canalelor hepatice cu rezectie hepatica segmentara	33166-01	Inlocuirea anevrismului de artera viscerală rupt cu grefon
30469-00	Reparatia stricturii biliare	33509-00	Endarterectomia aortica
30472-00	Reparatia canalului hepatic	33512-00	Endarterectomia aorto-iliaca
30472-01	Reparatia canalului biliar comun	33515-00	Endarterectomia aorto-ilio-femurala
30577-00	Disectie pancreatica majora sau retropancreatica	33515-01	Endarterectomia ilio-femurala bilaterala
30583-00	Pancreatectomia distala	33518-00	Endarterectomia iliaca
30593-00	Pancreatectomia	33521-00	Endarterectomia ilio-femurala unilaterala
30593-01	Pancreatectomia cu splenectomie	33524-00	Endarterectomia renala unilaterala
30596-00	Splenectomia partiala	33527-00	Endarterectomia renala bilaterala
30597-00	Splenectomia	33530-00	Endarterectomia celiaca
31423-00	Excizia de ganglion limfatic cervical	33530-01	Endarterectomia mezenterica superioara
31423-01	Excizia regionala de ganglioni limfatici cervicali	33533-00	Endarterectomia celiaca si mezenterica superioara
31470-00	Splenectomia laparoscopica	33536-00	Endarterectomia mezenterica inferioara
32730-00	Bypass pentru revascularizarea unei artere mezenterice cu grefoane venoase	33803-02	Embolectomie sau trombectomie la nivelul unui bypass al vaselor mari
32730-01	Bypass pentru revascularizare unei artere mezenterice cu grefon din material sintetic	33806-04	Embolectomie sau trombectomie artera celiaca
32733-00	Bypass pentru revascularizare artere mezenterice cu grefoane venoase	33806-05	Embolectomie sau trombectomie artera mezenterica
32733-01	Bypass pentru revascularizare artere mezenterice cu grefoane din material sintetic	33806-06	Embolectomie sau trombectomie artera renala
32736-00	Alte interventii la nivelul arterei mezenterice inferioare	33806-07	Embolectomie sau trombectomie artera splenica
32763-05	Bypass aorto-celiac cu grefon venos	33806-08	Embolectomie sau trombectomie artara iliaca
32763-07	Bypass ilio-iliac cu grefon venos		

33810-01	Trombectomie inchisa a venei iliace	34106-14	Intreruperea altor artere
33811-01	Trombectomie deschisa a venei iliace	34106-19	Intreruperea altei vene
33812-04	Trombectomie la nivelul altei vene	34142-00	Decompresia trunchiului celiac
33836-04	Reconstructia venei renale prin anastomoza directa	34160-00	Repararea fistulei aorto-enterice prin inchiderea directa a aortei
33836-05	Reconstructia venei porte prin anastomoza directa	34166-00	Repararea fistulei aorto-enterice prin excizie, intreruperea aortei, sutura bontului proximal si distal de aorta si montarea unui bypass axilo-femural
33836-06	Reconstructia venei splenice prin anastomoza directa	34515-00	Trombectomie la nivelul unei fistule arterio-venoase
33836-07	Reconstructia venei mezenterice prin anastomoza directa	34518-00	Corectia unei stenoze la nivelul unei fistule arterio-venoase
33836-08	Reconstructia venei iliace prin anastomoza directa	34518-01	Corectia unei stenoze la nivelul unei fistule arterio-venoase cu interpozitie de grefon
33836-09	Reconstructia altei vene abdominale prin anastomoza directa	34527-01	Implantarea unui infuzomat automat
33839-00	Reconstructia trunchiului celiac prin interpozitia unui grefon	34528-01	Insertia percutanata a pompei de perfuzie vasculare implantabile
33839-01	Reconstructia arterei renale prin interpozitia unui grefon	34530-02	Reinterventia la nivelul unui infuziomat implantabil
33839-02	Reconstructia arterei mezenterice prin interpozitia unui grefon	34818-00	Refacerea unor valve de la nivelul unei vene
33839-03	Reconstructia arterei iliace prin interpozitia unui grefon	34821-00	Transplant de vena
33839-04	Reconstructia venei renale prin interpozitia unui grefon	34824-00	Aplicarea unui stent extern la nivelul unei vene superficiale
33839-05	Reconstructia venei porte prin interpozitia unui grefon	34833-00	Aplicarea unui stent extern la nivelul unei vene profunde
33839-06	Reconstructia venei splenice prin interpozitia unui grefon	35202-00	Descoperirea pentru reinterventie la nivelul arterelor sau venelor gatului, abdomenului sau membrelor
33839-07	Reconstructia venei mezenterice prin interpozitia unui grefon	35551-00	Limfadenectomia radicala pelvina laparoscopica, pentru neoplasm ginecologic
33839-08	Reconstructia venei iliace prin interpozitia unui grefon	35551-01	Limfadenectomia radicala pelvina pentru neoplasm ginecologic
33839-09	Reconstructia altei vene abdominale prin interpozitia unui grefon	35580-00	Corectia chirurgicala a cistocelului si rectocelului
34103-02	Explorarea arterei iliace	35590-01	Corectia chirurgicala a enterocelului, abord abdominal
34103-07	Explorarea venei iliace	35593-00	Corectia chirurgicala a enterocelului, abord vaginal
34103-12	Intreruperea arterei iliace	35637-10	Excizie laparoscopica de leziune pelvina
34103-17	Intreruperea venei iliace	35713-14	Excizia de leziune pelvina
34106-04	Explorarea altor artere	35720-00	Citoreductia tumorii pelvine
34106-09	Explorarea altor vene		

35723-00	Prelevare laparoscopica de ganglion limfatic pelvin sau abdominal pentru stadializarea neoplasmelor ginecologice	45206-10	Lambou tegumentar local, mic si simplu la picior
35723-01	Prelevare de ganglion limfatic pelvin sau abdominal pentru stadializarea neoplasmelor ginecologice	45206-11	Lambou tegumentar local, mic si simplu la haluce
35723-02	Prelevare laparoscopica de ganglion limfatic para-aortic pentru stadializarea neoplasmelor ginecologice	45209-00	Lambou tegumentar direct si mare la distanta, prima etapa
35723-03	Prelevare de ganglion limfatic para-aortic pentru stadializarea neoplasmelor ginecologice	45212-00	Lambou tegumentar direct si mare la distanta, a 2-a etapa
35726-01	Laparotomia de stadializare	45215-00	Lambou tegumentar direct la distanta coxa vara, prima etapa
35759-00	Hemostaza postoperatorie, dupa o interventie chirurgicala ginecologica neclasificata in alta parte	45218-00	Lambou tegumentar direct la distanta coxa vara, etapa a 2-a
37607-00	Limfadenectomia retroperitoneala radicala	45221-00	Lambou tegumentar mic, direct la distanta, prima etapa
37610-00	Limfadenectomia retroperitoneala radicala, subsecventa	45224-00	Lambou tegumentar direct mic la distanta, etapa a 2-a
38418-01	Biopsia pleurei	45227-00	Lambou tegumentar indirect la distanta, formarea de pedicul tubular
38464-00	Debridarea plagii de sternotomie	45230-00	Intarzierea lambourilor tegumentare la distanta directe
38656-01	Redeschiderea plagii posttoracotomie sau poststernotomie	45230-01	Intarzierea lambourilor tegumentare indirecte la distanta
39127-00	Insertia de dispozitiv implantabil pentru perfuzia spinala	45233-00	Lambou tegumentar la distanta indirect, preparare, transfer si aplicare pe zona intermediara
39128-00	Implantarea pompei de perfuzie spinala	45233-01	Lambou tegumentar la distanta indirect, preparare, transfer si aplicare pe locul final
43942-00	Excizia ramasitelor epiteliale de la nivelul ombilicului	45236-00	Lambou tegumentar indirect la distanta cuprins in lamboul tubular
43948-00	Excizia granulomului ombilical	45239-00	Revizia lamboului tegumentar local
43972-00	Rezectia chistului coledocian cu anastomoza la nivelul caii biliare principale	45239-01	Revizia lambourilor tegumentare directe la distanta
43975-00	Rezectia chistului coledocian cu anastomoza la sau deasupra jonctiunii canalelor hepatice	45239-02	Revizia lambourilor tegumentare indirecte la distanta
43987-01	Excizia neuroblastomului intraabdominal	45400-00	Grefa de piele despicata pe zone mici granulare
45018-00	Grefa dermica	45403-00	Grefa de piele despicata pe zone granulare extensive
45018-01	Grefa dermograsoasa	45439-00	Grefa mica de piele despicata pe alte zone
45200-00	Lambou tegumentar local mic si simplu in alte zone	45442-00	Grefa de piele despicata extensiva pe orice zona
45203-00	Lambou tegumentar local mare sau complicat in orice zona	45445-00	Grefa de piele despicata ca grefa interpusa
45206-04	Lambou tegumentar local, mic si simplu la gat	45448-04	Grefa mica de piele despicata pe gat
45206-09	Lambou tegumentar local, mic si simplu in alte zone ale fetei	45448-09	Grefa mica de piele despicata in alte zone ale fetei

45448-10	Grefa mica de piele despicata la picior	90233-00	Reconstructia altei vene prin interpozitia unui grefon
45448-11	Grefa mica de piele despicata pe haluce	90282-00	Excizia de ganglion limfatic in alte zone
45451-04	Grefa de piele pe toata grosimea pe gat	90282-01	Limfadenectomia regionala in alte zone
45451-09	Grefa de piele pe toata grosimea in alte zone	90282-02	Limfadenectomia radicala in alte zone
45451-24	Grefa de piele pe toata grosimea pe alte zone ale fetei	90283-00	Alte proceduri asupra structurilor limfatice
45451-25	Grefa de piele pe toata grosimea pe intreaga fata	90321-00	Alte reparatii ale tractului biliar
45451-26	Grefa de piele pe toata grosimea la picior	90322-00	Alte proceduri pe vezicula biliara
45451-27	Grefa pe toata grosimea la haluce	90323-00	Alte proceduri pe tractul biliar
45496-00	Revizia deschisa a lamboului tisular liber	90326-00	Alte procedee pe pancreas
45497-00	Revizia completa a lamboului tisular liber prin liposuctie	90327-00	Excizia leziunilor congenitale intraabdominale
45498-00	Revizia lamboului tisular liber prin liposuctie, prima etapa	90328-00	Excizia leziunilor peritoneului
45499-00	Revizia lamboului tisular liber prin liposuctie, etapa a 2-a	90328-01	Excizia leziunilor peritoneului cu rezectie intestinala
45563-00	Lambou insular cu pedicul vascular	90329-01	Alte reparatii ale peritoneului
45563-01	Lambou insular cu pedicul neurovascular	90329-02	Alte reparatii ale omentului
45566-00	Insertia expander-ului tisular	90329-03	Alte reparatii ale mezenterului
45572-00	Insertia intraoperatorie a unui expander tisular	90330-00	Revizia shuntului LCR la nivel peritoneal
52141-00	Intreruperea arterei mandibulare	90331-00	Alte proceduri pe abdomen,peritoneu sau oment
52141-05	Intreruperea venei mandibulare	90335-00	Alte proceduri diagnostice pe aparatul digestiv
52626-00	Marirea marginii alveolare prin insertia de extensor tisular	90335-01	Alte proceduri pe aparatul digestiv
90169-00	Rezectia pulmonara sub forma de pana endoscopica	90337-00	Stentarea tractului biliar
90180-00	Insertia shuntului pleuroperitoneal	90665-00	Debridarea excizionala a tegumentului si tesutului subcutanat
90210-02	Reconstructia aortei prin anastomoza directa	90670-00	Alogrefa
90222-00	Alte interventii la nivelul arterelor	90671-00	Xenogrefa
90222-01	Alte interventii la nivelul venelor	90672-00	Grefa tegumentara sintetica
90223-00	Alte proceduri vasculare	90764-00	Brahiterapia intracavitara cu doza mica
90230-00	Embolectomie sau trombectomie a altor artere	90764-01	Brahiterapia intracavitara cu doza mare
90232-00	Venorafie unei alte vene	90952-00	Incizia peretelui abdominal

ADR G42

Alta gastroscopie pentru boala digestiva majora

Diagnostice principale in tabelul TAB-G42-1 si proceduri in tabelul TAB-G42-2

DRG G42A

Alta gastroscopie pentru boala digestiva majora

nu pacient de zi

DRG G42B

Alta gastroscopie pentru boala digestiva majora, de zi

Diagnostice principale (TAB-G42-1)

C15.0	Tumora maligna esofagul cervical	C18.2	Tumora maligna colonul ascendent
C15.1	Tumora maligna esofagul toracic	C18.3	Tumora maligna unghiul hepatic al colonului
C15.2	Tumora maligna esofagul abdominal	C18.4	Tumora maligna colonul transvers
C15.3	Tumora maligna treimea superioara a esofagului	C18.5	Tumora maligna unghiul splenic al colonului
C15.4	Tumora maligna treimea mijlocie a esofagului	C18.6	Tumora maligna colonul descendent
C15.5	Tumora maligna treimea inferioara a esofagului	C18.7	Tumora maligna colonul sigmoid
C15.8	Tumora maligna leziune depasind esofagul	C18.8	Tumora maligna leziune depasind colonul
C15.9	Tumora maligna esofagul , nespecificata	C18.9	Tumora maligna colon , nespecificata
C16.0	Tumora maligna cardia	C19	Tumora maligna a jonctiunii recto-sigmoidiene
C16.1	Tumora maligna fundul stomacului	C20	Tumora maligna a rectului
C16.2	Tumora maligna corpul stomacului	C21.0	Tumora maligna anus , nespecificata
C16.3	Tumora maligna antrul piloric	C21.1	Tumora maligna canal anal
C16.4	Tumora maligna pilorul	C21.2	Tumora maligna cloaca
C16.5	Tumora maligna curbura mica a stomacului , nespecificata	C21.8	Tumora maligna leziune depasind rectul, anusul si canalul anal
C16.6	Tumora maligna curbura mare a stomacului , nespecificata	C26.0	Tumora maligna tractul intestinal, parte neprecizata
C16.8	Tumora maligna leziune depasind stomacul	C26.8	Tumora maligna leziune depasind aparatului digestiv
C16.9	Tumora maligna stomac , nespecificata	C26.9	Tumora maligna localizare rau definita a aparatului digestiv
C17.0	Tumora maligna duoden	C45.1	Mesoteliomul peritoneului
C17.1	Tumora maligna jejun	C48.1	Tumora maligna localizari precise ale peritoneului
C17.2	Tumora maligna ileon	C48.2	Tumora maligna peritoneu, nespecificata
C17.3	Tumora maligna diverticulul Meckel	C48.8	Tumora maligna leziune depasind retroperitoneul si peritoneul
C17.8	Tumora maligna leziune depasind intestinul subtire	C76.2	Tumora maligna abdomen
C17.9	Tumora maligna intestinul subtire , nespecificata	C78.4	Tumora maligna secundara a intestinului subtire
C18.0	Tumora maligna cecul		
C18.1	Tumora maligna apendice		

C78.5	Tumora maligna secundara a intestinului gros si rect	K25.1	Ulcerul gastric, acut cu perforatie
C78.6	Tumora maligna secundara a retroperitoneului si peritoneului	K25.2	Ulcerul gastric, acut atat cu hemoragie cat si cu perforatie
C78.8	Tumora maligna secundara a organelor digestive, alte si nespecificate	K25.3	Ulcerul gastric, acut fara hemoragie sau perforatie
D00.1	Carcinom in situ esofag	K25.4	Ulcerul gastric, cronic sau nespecificat cu hemoragie
D00.2	Carcinom in situ stomac	K25.5	Ulcerul gastric, cronic sau nespecificat cu perforatie
D01.0	Carcinom in situ colon	K25.6	Ulcerul gastric, cronic sau nespecificat atat cu hemoragie cat si cu perforatie
D01.1	Carcinom in situ jonctiunea recto-sigmoidiana	K25.7	Ulcerul gastric, cronic fara hemoragie sau perforatie
D01.2	Carcinom in situ rectul	K25.9	Ulcerul gastric, nespecificat ca acut sau cronic, fara hemoragie sau perforatie
D01.3	Carcinom in situ anus si canalul anal	K26.0	Ulcerul duodenal, acut cu hemoragie
D01.4	Carcinom in situ parti ale intestinului , alte si nespecificate	K26.1	Ulcerul duodenal, acut cu perforatie
D01.7	Carcinom in situ alte organe digestive specificate	K26.2	Ulcerul duodenal, acut atat cu hemoragie cat si cu perforatie
D01.9	Carcinom in situ organe digestive, nespecificat	K26.3	Ulcerul duodenal, acut fara hemoragie sau perforatie
D37.1	Tumora stomacului cu evolutie imprevizibila si necunoscuta	K26.4	Ulcerul duodenal, cronic sau nespecificat cu hemoragie
D37.2	Tumora intestinului subtire cu evolutie imprevizibila si necunoscuta	K26.5	Ulcerul duodenal, cronic sau nespecificat cu perforatie
D37.3	Tumora apendicelui cu evolutie imprevizibila si necunoscuta	K26.6	Ulcerul duodenal, cronic sau nespecificat atat cu hemoragie cat si cu perforatie
D37.4	Tumora colonului cu evolutie imprevizibila si necunoscuta	K26.7	Ulcerul duodenal, cronic fara hemoragie sau perforatie
D37.5	Tumora rectului cu evolutie imprevizibila si necunoscuta	K26.9	Ulcerul duodenal nespecificat ca acut sau cronic, fara hemoragie sau perforatie
D37.7	Tumora altor organe digestive cu evolutie imprevizibila si necunoscuta	K27.0	Ulcerul peptic, acut cu hemoragie
D37.9	Tumora aparatului digestiv cu evolutie imprevizibila si necunoscuta, nespecificata	K27.1	Ulcerul peptic, acut cu perforatie
D48.3	Tumora retroperitoneu cu evolutie imprevizibila si necunoscuta	K27.2	Ulcerul peptic, acut atat cu hemoragie cat si cu perforatie
D48.4	Tumora peritoneu cu evolutie imprevizibila si necunoscuta	K27.3	Ulcerul peptic, acut fara hemoragie sau perforatie
E16.4	Secretie anormala de gastrina	K27.4	Ulcerul peptic, cronic sau nespecificat cu hemoragie
I85.0	Varice esofagiene cu sangerare	K27.5	Ulcerul peptic, cronic sau nespecificat cu perforatie
K22.1	Ulcerul esofagului	K27.6	Ulcerul peptic, cronic sau nespecificat atat cu hemoragie cat si cu perforatie
K22.6	Sindrom de dilacerare hemoragica gastro-esofagiana		
K25.0	Ulcerul gastric, acut cu hemoragie		

K27.7	Ulcerul peptic, cronic fara hemoragie sau perforatie	K56.1	Invaginatia
K27.9	Ulcerul peptic, nespecificat ca acut sau cronic, fara hemoragie sau perforatie	K56.2	Volvulus
K28.0	Ulcerul gastro-jejunal, acut cu hemoragie	K56.3	Ileus biliar
K28.1	Ulcerul gastro-jejunal, acut cu perforatie	K56.4	Alte obstructii ale intestinului
K28.2	Ulcerul gastro-jejunal, acut atat cu hemoragie cat si cu perforatie	K56.5	Aderente intestinale [bride] cu obstructie
K28.3	Ulcerul gastro-jejunal, acut fara hemoragie sau perforatie	K56.6	Alte obstructii intestinale si nespecificate
K28.4	Ulcerul gastro-jejunal, cronic sau nespecificat cu hemoragie	K56.7	Ileus, nespecificat
K28.5	Ulcerul gastro-jejuna, cronic sau nespecificat cu perforatie	K57.01	Diverticuloza intestinului subtire cu perforatie si abces, cu hemoragie
K28.6	Ulcerul gastro-jejunal, cronic sau nespecificat atat cu hemoragie cat si cu perforatie	K57.03	Diverticulita intestinului subtire cu perforatie si abces, cu hemoragie
K28.7	Ulcerul gastro-jejunal, cronic fara hemoragie sau perforatie	K57.11	Diverticuloza intestinului subtire fara perforatie si abces, cu hemoragie
K28.9	Ulcerul gastro-jejunal, nespecificat ca acut sau cronic, fara hemoragie sau perforatie	K57.13	Diverticulita intestinului subtire fara perforatie si abces, cu hemoragie
K29.0	Gastrita hemoragica acuta	K57.21	Diverticuloza intestinului gros cu perforatie si abces cu perforatie si abces, cu hemoragie
K31.1	Stenoza pilorica hipertrofica a adultului	K57.23	Diverticulita intestinului gros cu perforatie si abces cu perforatie si abces, cu hemoragie
K31.5	Obstructia duodenului	K57.31	Diverticuloza intestinului gros fara perforatie sau abces, cu hemoragie
K31.82	Angiodisplazia stomacului si duodenului cu hemoragie	K57.33	Diverticuloza intestinului gros fara perforatie sau abces, cu hemoragie
K50.0	Boala Crohn a intestinului subtire	K57.41	Diverticuloza atat a intestinului gros cat si a intestinului subtire cu perforatie si abces, cu hemoragie
K50.1	Boala Crohn a intestinului gros	K57.43	Diverticulita atat a intestinului gros cat si a intestinului subtire cu perforatie si abces, cu hemoragie
K50.8	Alte forme ale bolii Crohn	K57.51	Diverticuloza atat a intestinului gros cat si a intestinului subtire fara perforatie si abces, cu hemoragie
K50.9	Boala Crohn, nespecificata	K57.53	Diverticulita atat a intestinului gros cat si a intestinului subtire fara perforatie si abces, cu hemoragie
K51.0	Enterocolita (cronica) ulceroasa	K57.81	Diverticuloza intestinului, parte nespecificata, cu perforatie si abces, cu hemoragie
K51.1	Ileocolita (cronica) ulceroasa	K57.83	Diverticulita intestinului, parte nespecificata, cu perforatie si abces, cu hemoragie
K51.2	Rectita (cronica) ulceroasa	K57.91	Diverticuloza intestinului, parte nespecificata, fara perforatie si abces, cu hemoragie
K51.3	Rectosigmoidita (cronica) ulceroasa	K57.93	Diverticulita intestinului, parte nespecificata, fara perforatie si abces, cu hemoragie
K51.4	Pseudopolipoza colonului		
K51.5	Proctocolita mucoasa		
K51.8	Alte colite ulcerative		
K51.9	Colita ulcerativa, nespecificata		
K55.22	Angiodisplazia colonului cu hemoragie		
K56.0	Ileus paralytic		

K62.5	Hemoragia anusului si rectului	K67.8	Alte tulburari ale peritoneului in boli infectioase clasificate altundeva
K65.0	Peritonita acuta	K92.0	Hematemeza
K65.8	Alte peritonite	K92.1	Melena
K65.9	Peritonita, nespecificata	K92.2	Hemoragia gastro-intestinala, nespecificata
K67.0	Peritonita cu Chlamydia	P76.2	Obstructia intestinala datorita laptelui ingrosat
K67.3	Peritonita tuberculoasa	Q43.0	Diverticul Meckel

Proceduri (TAB-G42-2)

30409-00‡	Biopsia hepatica percutanata (inchisa)	30478-10‡	Esofagoscopia cu extragerea corpiilor straini
30412-00‡	Biopsia hepatica intraoperatorie cu ac	30478-14‡	Panendoscopia ileala cu extragerea corpiilor straini
30473-00‡	Panendoscopia pana la duoden	32095-00‡	Examinarea endoscopica a intestinului subtire prin stoma artificiala
30473-01‡	Panendoscopia pana la duoden cu biopsie	41816-00‡	Esofagoscopia rigida
30473-03‡	Esofagoscopia flexibila	41819-00‡	Alte dilatari esofagiene endoscopice
30473-04‡	Esofagoscopia cu biopsie	41822-00‡	Esofagoscopia rigida cu biopsie
30473-05‡	Panendoscopia pana la ileum	41825-00‡	Esofagoscopia rigida cu extragerea corpiilor straini
30473-06‡	Endoscopia ileala cu biopsie	41828-00‡	Dilatarea non-endoscopica a esofagului
30475-00‡	Dilatata endoscopica a stricturii gastrice	41831-00‡	Dilatarea endoscopica pneumatica a esofagului
30475-01‡	Dilatata endoscopica a stricturii gastro-duodenale	41832-00‡	Dilatarea endoscopica cu balon a esofagului
30478-00‡	Panendoscopia duodenala cu extragerea corpiilor straini		

ADRG G43

Colonoscopie complexa

Proceduri in tabelul TAB-G43-1

DRG G43Z

Colonoscopie complexa

Proceduri (TAB-G43-1)

30479-01‡	Terapia endoscopica cu laser a leziunilor rectale	90308-00‡	Distructia endoscopica a leziunilor intestinului gros
30479-02‡	Terapia endoscopica cu laser a leziunilor intestinului gros	90312-01‡	Crioterapia tesutului rectal

ADRG G44 Alta colonoscopie

Proceduri in tabelul TAB-G44-1

DRG G44A Alta colonoscopie cu CC catastrofale sau severe

Nu pacient de zi si PCCL >2

DRG G44B Alta colonoscopie fara CC catastrofale sau severe

Nu pacient de zi

DRG G44C Alta colonoscopie, de zi

Proceduri (TAB-G44-1)

32084-00‡	Colonoscopia flexibila pana la flexura hepatica	32090-01‡	Colonoscopia flexibila pana la cec, cu biopsie
32084-01‡	Colonoscopia flexibila pana la flexura hepatica, cu biopsie	32093-00‡	Colonoscopia flexibila pana la cec, cu polipectomie
32087-00‡	Colonoscopia flexibila pana la flexura hepatica, cu polipectomie	32094-00‡	Dilatatia endoscopica a stricturii colorectale
32090-00‡	Colonoscopia flexibila pana la cec		

ADRG G45 Alta gastroscopie pentru boala digestiva majora

Diagnostiche principale in tabelul TAB-G45-1 si proceduri in tabelul TAB-G45-2

DRG G45A Alta gastroscopie pentru boala digestiva majora

nu pacient de zi

DRG G45B Alta gastroscopie pentru boala digestiva majora, de zi

Diagnostiche principale (TAB-G45-1)

A00.0	Holera cu Vibrio cholerae 01, biovar cholerae	A04.1	Infectia enterotoxigena prin Escherichia coli toxigen
A00.1	Holera cu Vibrio cholerae 01, biovar eltor	A04.2	Infectia enteroinvaziva prin Escherichia coli
A00.9	Holera, nespecificata	A04.3	Infectia enterohemoragica prin Escherichia coli
A02.0	Enterita cu Salmonella	A04.4	Alte infectii intestinale prin Escherichia coli
A03.0	Shigelloza datorita Shigellei dysenteriae	A04.5	Enterita prin Campylobacter
A03.1	Shigelloza datorita Shigellei flexneri	A04.6	Enterita prin Yersinia enterocolitica
A03.2	Shigelloza datorita Shigellei boydii	A04.7	Enterocolita prin Clostridium difficile
A03.3	Shigelloza datorita Shigellei sonnei	A04.8	Alte infectii intestinale bacteriene specificate
A03.8	Alte shigelloze	A04.9	Infectia intestinala bacteriana, nespecificata
A03.9	Shigelloza, nespecificata	A05.0	Intoxicatia alimentara prin stafilococi
A04.0	Infectia enteropatogena prin Escherichia coli patogen		

A05.2	Intoxicatia alimentara prin Clostridium perfringens [Clostridium welchii]	B69.8	Cysticercoza, alte localizari
A05.3	Intoxicatia alimentara prin Vibrio parahaemolyticus	B69.9	Cysticercoza, nespecificata
A05.4	Intoxicatia alimentara prin Bacillus cereus	B70.0	Diphyllobothriaza
A05.8	Alte intoxicatii alimentare de origine bacteriana	B70.1	Sparganoza
A05.9	Intoxicatia alimentara de origine bacteriana, nespecificata	B71.0	Infectie cu Hymenolepis
A06.0	Dizenteria amibiana acuta	B71.1	Infectia cu Dipylidium
A06.1	Amibiaza intestinala cronica	B71.8	Alte infectii cu cestode, specificate
A06.2	Colita amibiana nedizenterica	B71.9	Infectia prin cestode, nespecificata
A07.0	Balantidiaza	B76.0	Ankylostomiaza
A07.1	Giardiaza [Iambliaza]	B76.1	Necatoriaza
A07.2	Cryptosporidioza	B76.8	Alte ankylostomiaze
A07.3	Infectia cu Isospora	B76.9	Ankylostomiaza, nespecificata
A07.8	Alte boli intestinale prin protozoare, specificate	B77.0	Ascariaza cu complicatii intestinale prin Ascaris
A07.9	Boala intestinala prin protozoare, nespecificata	B77.8	Ascariaza cu alte complicatii
A08.0	Enterita prin Rotavirus	B77.9	Ascariaza, nespecificata
A08.1	Gastro-enteropatia acuta prin agentul Norwalk	B78.0	Strongyloidiaza intestinala
A08.2	Enterita prin adenovirus	B78.1	Strongyloidiaza cutanata
A08.3	Alte enterite virale	B78.7	Strongyloidiaza diseminata
A08.4	Infectia intestinala virala, nespecificata	B78.9	Strongyloidiaza, nespecificata
A08.5	Alte infectii intestinale specificate	B79	Trichuriaza
A09	Diareea si gastro-enterita probabil infectioase	B80	Enterobioza
A18.3	Tuberculoza intestinului, peritoneului si ganglionilor mezenterici	B81.0	Anisakiaza
A21.3	Tularemia gastro-intestinala	B81.1	Capillariaza intestinala
A22.2	Antrax gastro-intestinal	B81.2	Trichostrongyliaza
A42.1	Actinomicoza abdominala	B81.3	Angiostrongyloza intestinala
A51.1	Sifilis anal primar	B81.8	Alte helmintiaze intestinale specificate
A54.6	Infectia gonococica a anusului si rectului	B82.0	Helmintiaza intestinala, nespecificata
A56.3	Infectia anusului si rectului cu Chlamydia	B82.9	Parazitoza intestinala, nespecificata
B37.81	Esofagita prin Candida	D12.0	Tumora benigna cec
B68.0	Infectia cu Taenia solium	D12.1	Tumora benigna apendice
B68.1	Infectia cu Taenia saginata	D12.2	Tumora benigna colon ascendent
B68.9	Infectia cu Taenia, nespecificata	D12.3	Tumora benigna colon transvers
		D12.4	Tumora benigna colon descendent
		D12.5	Tumora benigna colon sigmoid

D12.6	Tumora benigna colon, nespecificata	I84.7	Hemoroizi trombozati, nespecificati
D12.7	Tumora benigna jonctiunea recto-sigmoidiana	I84.8	Hemoroizi nespecificati cu alte complicatii
D12.8	Tumora benigna rect	I84.9	Hemoroizi nespecificati fara complicatii
D12.9	Tumora benigna anus si canalul anal	I85.9	Varice esofagiene fara sangerare
D13.0	Tumora benigna esofag	I88.0	Limfadenita mezentrica nespecifica
D13.1	Tumora benigna stomac	I98.20	Varice esofagiene in boli clasificate altundeva fara sangerare
D13.2	Tumora benigna duoden	I98.21	Varice esofagiene in boli clasificate altundeva cu sangerare
D13.3	Tumora benigna portiuni din intestinul subtire, alte si nespecificate	K20	Esofagita
D13.9	Tumora benigna localizari rau definite ale aparatului digestiv	K21.0	Boala refluxului gastro-esofagian cu esofagita
D17.5	Tumora lipomatoasa benigna a organelor intraabdominale	K21.9	Boala refluxului gastro-esofagian fara esofagita
D18.04	Hemangiom, structuri ale sistemului digestiv	K22.0	Acalazia cardiei
D19.1	Tumora benigna tesut mesotelial al peritoneului	K22.2	Obstructia esofagului
D20.0	Tumora benigna retroperitoneu	K22.3	Perforatia esofagului
D20.1	Tumora benigna peritoneu	K22.4	Dischinezia esofagului
E73.0	Deficit congenital in lactaza	K22.5	Diverticul dobandit al esofagului
E73.1	Deficit secundar in lactaza	K22.8	Alte boli specificate ale esofagului
E73.8	Alte intolerante la lactoza	K22.9	Boala esofagului, nespecificata
E73.9	Intoleranta la lactoza, nespecificata	K23.0	Esofagita tuberculoasa
E74.1	Tulburari de metabolism al fructozei	K23.8	Afectiuni ale esofagului in alte boli clasificate altundeva
E74.3	Alte tulburari de absorbtie intestinala a carbohidratilor	K29.1	Alte gastrite acute
F45.32	Disfunctie autonoma somatoforma, tract gastrointestinal superior	K29.2	Gastrita alcoolica
F45.33	Disfunctie autonoma somatoforma, tract gastrointestinal inferior	K29.3	Gastrita superficiala cronica
I77.4	Sindromul de compresiune a arterei celiace	K29.4	Gastrita atrofica cronica
I84.0	Hemoroizi interni trombozati	K29.5	Gastrita cronica, nespecificata
I84.1	Hemoroizi interni cu alte complicatii	K29.6	Alte gastrite
I84.2	Hemoroizi interni fara complicatii	K29.7	Gastrita, nespecificata
I84.3	Hemoroizi externi trombozati	K29.8	Duodenita
I84.4	Hemoroizi externi cu alte complicatii	K29.9	Gastro-duodenita, nespecificata
I84.5	Hemoroizi externi fara complicatii	K30	Dispepsia
I84.6	Apendice hemoroidal rezidual	K31.0	Dilatatie acuta a stomacului
		K31.1	Stenoza pilorica hipertrofica a adultului
		K31.2	Stomac in clepsidra si stenoza stomacului

K31.3	Spasm piloric, neclasificat altundeva	K40.90	Hernia inghinala unilaterala sau nespecificata, fara obstructie sau gangrena, nespecificata ca recidivanta
K31.4	Diverticul gastric		
K31.6	Fistula stomacului si duodenului	K40.91	Hernia inghinala unilaterala sau nespecificata, fara obstructie sau gangrena, recidivanta
K31.7	Polip al stomacului si duodenului		
K31.81	Angiodisplazia stomacului si duodenului fara mentionarea hemoragiei	K41.0	Hernia femurala bilaterala, cu obstructie, fara gangrena
K31.88	Alte boli specificate ale stomacului si duodenului	K41.1	Hernia femurala bilaterala, cu gangrena
K31.9	Boala stomacului si duodenului, nespecificata	K41.2	Hernia femurala bilaterala, fara obstructie sau gangrena
K35.0	Apendicita acuta cu peritonita generalizata	K41.3	Hernia femurala unilaterala sau nespecificata, cu obstructie, fara gangrena
K35.1	Apendicita acuta cu abces peritoneal		
K35.9	Apendicita acuta, nespecificata	K41.4	Hernia femurala unilaterala sau nespecificata, cu gangrena
K36	Alte forme de apendicita		
K37	Apendicita, nespecificata	K41.9	Hernia femurala unilaterala sau nespecificata, cu obstructie, fara obstructie sau gangrena
K38.0	Hiperplazia apendicelui	K42.0	Hernia ombilicala cu obstructie, fara gangrena
K38.1	Concretiuni apendiculare	K42.1	Hernia ombilicala cu gangrena
K38.2	Diverticulul apendicelui	K42.9	Hernia ombilicala fara obstructie sau gangrena
K38.3	Fistula apendicelui	K43.0	Hernia ventrala cu obstructie, fara gangrena
K38.8	Alte boli specificate ale apendicelui	K43.1	Hernia ventrala, cu gangrena
K38.9	Boala apendicelui, nespecificata	K43.9	Hernia ventrala fara ocluzie sau gangrena
K40.00	Hernia inghinala bilaterala, cu obstructie, fara gangrena, nespecificata ca recidivanta	K44.0	Hernia diafragmatica cu obstructie, fara gangrena
K40.01	Hernia inghinala bilaterala, cu obstructie, fara gangrena, recidivanta	K44.1	Hernia diafragmatica cu gangrena
K40.10	Hernia inghinala bilaterala, cu gangrena, nespecificata ca recidivanta	K44.9	Hernia diafragmatica fara obstructie sau gangrena
K40.11	Hernia inghinala bilaterala, cu gangrena, recidivanta	K45.0	Alte hernii abdominale specificate cu obstructie, fara gangrena
K40.20	Hernia inghinala bilaterala, fara obstructie si gangrena, nespecificata ca recidivanta	K45.1	Alte hernii abdominale specificate cu gangrena
K40.21	Hernia inghinala bilaterala, fara obstructie si gangrena, recidivanta	K45.8	Alte hernii abdominale specificate fara obstructie sau gangrena
K40.30	Hernia inghinala unilaterala sau nespecificata, cu obstructie, fara gangrena, nespecificata ca recidivanta	K46.0	Hernia abdominala nespecificata cu obstructie, fara gangrena
K40.31	Hernia inghinala unilaterala sau nespecificata, cu obstructie, fara gangrena, recidivanta	K46.1	Hernia abdominala nespecificata cu gangrena
K40.40	Hernia inghinala, unilaterala sau nespecificata, cu gangrena, nespecificata ca recidivanta	K46.9	Hernia abdominala nespecificata fara obstructie sau gangrena
K40.41	Hernia inghinala, unilaterala sau nespecificata, cu gangrena, recidivanta	K52.0	Gastroenterite si colite datorite iradierii
		K52.1	Gastroenterite si colite toxice
		K52.2	Gastroenterite si colite alimentare si alergice
		K52.8	Alte gastroenterite si colite neinfectioase specificate

K52.9	Gastroenterita si colita neinfectioase, nespecificate	K57.92	Diverticulita intestinului, parte nespecificata, fara perforatie si abces, fara mentionarea hemoragiei
K55.0	Tulburari vasculare acute ale intestinului	K58.0	Sindromul intestinului iritabil cu diaree
K55.1	Tulburari vasculare cronice ale intestinului	K58.9	Sindromul intestinului iritabil fara diaree
K55.21	Angiodisplazia colonului fara mentionarea hemoragiei	K59.0	Constipatia
K55.8	Alte tulburari vasculare ale intestinului	K59.1	Diareea functionala
K55.9	Tulburari vasculare ale intestinului, nespecificate	K59.2	Intestin neurogen, neclasificat altunde
K57.00	Diverticuloza intestinului subtire cu perforatie si abces, fara mentionarea hemoragiei	K59.3	Megacolon, neclasificat altunde
K57.02	Diverticulita intestinului subtire cu perforatie si abces, fara mentionarea hemoragiei	K59.4	Spasm anal
K57.10	Diverticuloza intestinului subtire fara perforatie si abces si fara mentionarea hemoragiei	K59.8	Alte tulburari functionale specificate ale intestinului
K57.12	Diverticulita intestinului subtire fara perforatie si abces si fara mentionarea hemoragiei	K59.9	Tulburare functionala a intestinului, nespecificata
K57.20	Diverticuloza intestinului gros cu perforatie si abces cu perforatie si abces, fara mentionarea hemoragiei	K60.0	Fisura anala acuta
K57.22	Diverticulita intestinului gros cu perforatie si abces cu perforatie si abces, fara mentionarea hemoragiei	K60.1	Fisura anala cronica
K57.30	Diverticuloza intestinului gros fara perforatie sau abces si fara mentionarea hemoragiei	K60.2	Fisura anala, nespecificata
K57.32	Diverticulita intestinului gros fara perforatie sau abces si fara mentionarea hemoragiei	K60.3	Fistula anala
K57.40	Diverticuloza atat a intestinului gros cat si a intestinului subtire cu perforatie si abces, fara mentionarea hemoragiei	K60.4	Fistula rectala
K57.42	Diverticulita atat a intestinului gros cat si a intestinului subtire cu perforatie si abces, fara mentionarea hemoragiei	K60.5	Fistula anorectala
K57.50	Diverticuloza atat a intestinului gros cat si a intestinului subtire fara perforatie si abces, fara mentionarea hemoragiei	K61.0	Abces anal
K57.52	Diverticulita atat a intestinului gros cat si a intestinului subtire fara perforatie si abces, fara mentionarea hemoragiei	K61.1	Abces rectal
K57.80	Diverticuloza intestinului, parte nespecificata, cu perforatie si abces, fara mentionarea hemoragiei	K61.2	Abces anorectal
K57.82	Diverticulita intestinului, parte nespecificata, cu perforatie si abces, fara mentionarea hemoragiei	K61.3	Abces ischiorectal
K57.90	Diverticuloza intestinului, parte nespecificata, fara perforatie si abces, fara mentionarea hemoragiei	K61.4	Abces intrasfincterian
		K62.0	Polip anal
		K62.1	Polip rectal
		K62.2	Prolaps anal
		K62.3	Prolaps rectal
		K62.4	Strictura anusului si rectului
		K62.6	Ulcerul anusului si rectului
		K62.7	Proctita datorita iradierii
		K62.8	Alte boli specificate ale anusului si rectului
		K62.9	Boala anusului si rectului, nespecificata
		K63.0	Abces al intestinului
		K63.1	Perforatia intestinului (nontraumatica)
		K63.2	Fistula intestinului

K63.3	Ulcer al intestinului	N80.5	Endometrioza intestinului
K63.4	Enteroptoza	N82.2	Fistula vaginului cu intestinul subtire
K63.50	Polip al colonului, nespecificat	N82.3	Fistula vaginului cu intestinul gros
K63.51	Polip juvenil al colonului	N82.4	Alte fistule ale tractului genito-intestinal feminin
K63.58	Alt polip al colonului	P76.1	Ileus tranzitoriu al nou-nascutului
K63.8	Alte boli specificate ale intestinului	P76.8	Alte obstructii intestinale specificate ale nou-nascutului
K63.9	Boala a intestinului, nespecificata	P76.9	Obstructia intestinala a nou-nascutului, nespecificata
K66.0	Aderente peritoneale	P77	Enterocolita necrozanta a fatului si nou-nascutului
K66.1	Hemoperitoneu	P78.3	Diareea neinfectioasa neonatala
K66.8	Alte tulburari specifice ale peritoneului	P78.8	Alte tulburari perinatale specificate ale sistemului digestiv
K66.9	Boala peritoneului, nespecificata	P78.9	Tulburare perinatale a sistemului digestiv, nespecificata
K67.1	Peritonita gonococica	Q39.0	Atrezia esofagului, fara fistula
K67.2	Peritonita sifilitica	Q39.11	Atrezia esofagului cu fistula intre trahee si punga esofagiana superioara
K90.0	Boala celiaca	Q39.12	Atrezia esofagului cu fistula intre trahee si punga esofagiana inferioara
K90.1	Sprue tropical	Q39.19	Atrezia esofagului cu fistula traheo-esofagiana
K90.2	Sindromul de ansa oarba, neclasificata altundeva	Q39.21	Fistula traheo-esofagiana congenitala fara atrezie
K90.3	Steatozeea pancreatica	Q39.22	Fistula bronho-esofagiana congenitala fara atrezie
K90.4	Malabsorbtia datorita unei intolerante, neclasificata altundeva	Q39.3	Stenoza congenitala si strictura esofagului
K90.8	Alte malabsorbtii intestinale	Q39.4	Pterigiomul esofagului
K90.9	Malabsorbtia intestinala, nespecificata	Q39.5	Dilatata congenitala a esofagului
K91.0	Voma consecutiva chirurgiei gastro-intestinale	Q39.6	Diverticul al esofagului
K91.1	Sindroame dupa chirurgia gastrica	Q39.81	Duplicare congenitala a esofagului
K91.2	Malabsorbtia postprocedurala, neclasificata altundeva	Q39.82	Dismotilitate esofagiana
K91.3	Obstructia intestinala postprocedurala	Q39.89	Alte malformatii congenitale ale esofagului
K91.4	Proasta functiune a stomelor de colon si enterale	Q39.9	Malformatia congenitala a esofagului, nespecificata
K91.8	Alte tulburari postprocedurale ale sistemului digestiv, neclasificate altundeva	Q40.0	Stenoza congenitala hipertrofica a pilorului
K91.9	Alte tulburari postprocedurale ale sistemului digestiv, nespecificate	Q40.1	Hernia hiatala congenitala
K92.8	Alte boli specificate ale sistemului digestiv	Q40.2	Alte malformatii congenitale specificate ale stomacului
K92.9	Boala sistemului digestiv, nespecificata		
K93.1	Megacolon in boala Chagas		
K93.8	Afectiunile altor organe digestive specificate in boli clasificate altundeva		

Q40.3	Malformatia congenitala a stomacului, nespecificata	Q43.10	Boala Hirschsprung, nespecificata
Q40.8	Alte malformatii congenitale specificate ale tractului digestiv superior	Q43.11	Boala Hirschsprung a unui segment scurt
Q40.9	Malformatia congenitala a tractului digestiv superior, nespecificata	Q43.12	Boala Hirschsprung a unui segment lung
Q41.0	Absenta, atrezia si stenoza congenitala a duodenului	Q43.19	Alte forme ale bolii Hirschsprung
Q41.1	Absenta, atrezia si stenoza congenitala a jejunului	Q43.2	Alte tulburari functionale congenitale ale colonului
Q41.2	Absenta, atrezia si stenoza congenitala a ileonului	Q43.31	Rotatia colonului
Q41.8	Absenta, atrezia si stenoza congenitala a altor parti specificate ale intestinului subtire	Q43.32	Aderente intraabdominale [bride] congenitale
Q41.9	Absenta, atrezia si stenoza congenitala a intestinului subtire, parte nespecificata	Q43.39	Alte malformatii congenitale de fixare a intestinului
Q42.00	Absenta, atrezia si stenoza congenitala a rectului cu fistula nespecificata	Q43.4	Duplicatia intestinului
Q42.01	Absenta, atrezia si stenoza congenitala a rectului cu fistula recto-uretrala	Q43.5	Ectopia anusului
Q42.02	Absenta, atrezia si stenoza congenitala a rectului cu fistula recto-vezicala	Q43.6	Fistula congenitala a rectului si anusului
Q42.03	Absenta, atrezia si stenoza congenitala a rectului cu fistula recto-vulvara	Q43.7	Persistenta cloacei
Q42.04	Absenta, atrezia si stenoza congenitala a rectului cu fistula recto-cutanata	Q43.8	Alte malformatii congenitale specificate ale intestinului
Q42.05	Absenta, atrezia si stenoza congenitala a rectului cu fistula recto-cloacala	Q43.9	Malformatia congenitala a intestinului, nespecificata
Q42.09	Absenta, atrezia si stenoza congenitala a rectului cu alta fistula	Q45.81	Absenta (completa) (partiala) a cailor digestive, neclasificate altundeva
Q42.1	Absenta, atrezia si stenoza congenitala a rectului, fara fistula	Q45.82	Duplicatia organelor digestive, neclasificate altundeva
Q42.20	Absenta, atrezia si stenoza congenitala a anusului cu fistula nespecificata	Q45.83	Malformatii congenitale ale organelor digestive, neclasificate altundeva
Q42.21	Absenta, atrezia si stenoza congenitala a anusului cu fistula ano-cutanata	Q45.84	Chist mezenteric congenital, neclasificat altundeva
Q42.22	Absenta, atrezia si stenoza congenitala a anusului cu fistula ano-vestibulara	Q45.89	Alte malformatii congenitale specificate ale sistemului digestiv
Q42.29	Absenta, atrezia si stenoza congenitala a anusului cu alta fistula	Q45.9	Malformatia sistemului digestiv, nespecificata
Q42.3	Absenta, atrezia si stenoza congenitala a anusului, fara fistula	Q79.2	Exomfalos
Q42.8	Absenta, atrezia si stenoza congenitala a altor parti ale intestinului gros	Q79.3	Gastroschizis
Q42.9	Absenta, atrezia si stenoza congenitala a intestinului gros, parte nespecificata	Q79.4	Sindromul intestinului taiat
		Q79.5	Alte malformatii congenitale ale peretelui abdominal
		Q89.30	Situs inversus, nespecificat
		Q89.31	Dextrocardia cu situs inversus
		Q89.32	Aranjament atrial imagine in oglinda cu pozitie inversa
		Q89.33	Situs inversus abdominal

Q89.34	Situs inversus toracic	R85.5	Rezultate anormale privind examenul din prelevatele provenite din organele digestive si cavitatea abdominala, nivele anormale microbiologice
Q89.35	Sindromul Kartagener		
Q89.39	Alte forme de situs inversus specificate		
Q89.43	Toracopagus	R85.6	Rezultate anormale privind examenul din prelevatele provenite din organele digestive si cavitatea abdominala, nivele anormale citologice
R10.0	Abdomen acut		
R10.1	Durere localizata in partea superioara a abdomenului	R85.7	Rezultate anormale privind examenul din prelevatele provenite din organele digestive si cavitatea abdominala, nivele anormale histologice
R10.3	Durere localizata in alte parti inferioare ale abdomenului		
R10.4	Alta durere abdominala si nespecificata	R85.8	Rezultate anormale privind examenul din prelevatele provenite din organele digestive si cavitatea abdominala, alte nivele anormale
R11	Greata si vomă		
R12	Pirozis	R85.9	Rezultate anormale privind examenul din prelevatele provenite din organele digestive si cavitatea abdominala, nivel anormal nespecificat
R13	Disfagia		
R14	Flatulenta si afectiuni inrudite	R93.3	Rezultate anormale in diagnosticul imagistic al altor parti ale tractului digestiv
R15	Incontinenta materiilor fecale		
R19.0	Tumefactie, bloc si tumora intra-abdominala si pelviana	R93.5	Rezultate anormale in diagnosticul imagistic al altor regiuni abdominale, incluzand retroperitoneul
R19.1	Zgomote intestinale anormale	S27.83	Leziune a esofagului (partea toracica)
R19.2	Peristaltism vizibil	S36.3	Leziune a stomacului
R19.3	Rigiditate abdominala	S36.40	Leziune a intestinului subtire, parte nespecificata
R19.4	Modificari in tranzitul intestinal	S36.41	Leziune a duodenului
R19.5	Alte anomalii ale materiilor fecale	S36.49	Leziune a altor parti si multiple ale intestinului subtire
R19.8	Alte simptome si semne specificate referitoare la sistemul digestiv si abdomen	S36.50	Leziune a colonului, parte nespecificata
R85.0	Rezultate anormale privind examenul din prelevatele provenite din organele digestive si cavitatea abdominala, nivel anormal al enzimelor	S36.51	Leziune a colonului ascendent [partea dreapta]
		S36.52	Leziune a colonului transvers
R85.1	Rezultate anormale privind examenul din prelevatele provenite din organele digestive si cavitatea abdominala, nivel anormal al hormonilor	S36.53	Leziune a colonului descendent [partea stanga]
		S36.54	Leziune a colonului sigmoid
		S36.59	Leziune a altor parti si multiple ale colonului
R85.2	Rezultate anormale privind examenul din prelevatele provenite din organele digestive si cavitatea abdominala, nivel anormal al altor droguri, medicamente si substante biologice	S36.6	Leziune a rectului
		S36.7	Leziune a multiplelor organe intra-abdominale
R85.3	Rezultate anormale privind examenul din prelevatele provenite din organele digestive si cavitatea abdominala, nivel anormal al substantelor mai ales nemedicale ca sursa	S36.81	Leziune a peritoneului
		S36.82	Leziune a mezenterului
		S36.9	Leziune a unui organ intra-abdominal nespecificat
R85.4	Rezultate anormale privind examenul din prelevatele provenite din organele digestive si cavitatea abdominala, nivele anormale imunologice	T18.1	Corp strain in esofag
		T18.2	Corp strain in stomac

T18.3	Corp strain in intestinul subtire	Z43.1	Supravegherea gastrostomiei
T18.4	Corp strain in colon	Z43.2	Supravegherea ileostomiei
T18.5	Corp strain in anus si rect	Z43.3	Supravegherea colostomiei
T18.8	Corp strain in alte parti si multiple ale tractului alimentar	Z43.4	Supravegherea altor orificii artificiale ale tractului digestiv
T18.9	Corp strain in tractul alimentar, parte nespecificata	Z46.5	Amplasarea si ajustarea unei ileostomii si a altor dispozitive intestinale
T28.1	Arsura a esofagului	Z90.3	Absenta dobandita a unei parti a stomacului
T28.2	Arsura a altor parti ale tractului digestiv		

Proceduri (TAB-G45-1)

30409-00‡	Biopsia hepatica percutanata (inchisa)	30478-10‡	Esofagoscopia cu extragerea corpiilor straini
30412-00‡	Biopsia hepatica intraoperatorie cu ac	30478-14‡	Panendoscopia ileala cu extragerea corpiilor straini
30473-00‡	Panendoscopia pana la duoden	32095-00‡	Examinarea endoscopica a intestinului subtire prin stoma artificiala
30473-01‡	Panendoscopia pana la duoden cu biopsie	41816-00‡	Esofagoscopia rigida
30473-03‡	Esofagoscopia flexibila	41819-00‡	Alte dilatari esofagiene endoscopice
30473-04‡	Esofagoscopia cu biopsie	41822-00‡	Esofagoscopia rigida cu biopsie
30473-05‡	Panendoscopia pana la ileum	41825-00‡	Esofagoscopia rigida cu extragerea corpiilor straini
30473-06‡	Endoscopia ileala cu biopsie	41828-00‡	Dilatarea non-endoscopica a esofagului
30475-00‡	Dilatata endoscopica a stricturii gastrice	41831-00‡	Dilatata endoscopica pneumatica a esofagului
30475-01‡	Dilatata endoscopica a stricturii gastro-duodenale	41832-00‡	Dilatata endoscopica cu balon a esofagului
30478-00‡	Panendoscopia duodenala cu extragerea corpiilor straini		

ADRG G46

Gastroscopie complexa

Proceduri in tabelul TAB-G46-1 sau (proceduri in tabelul TAB-G46-2 si proceduri in tabelul TAB-G46-3)

DRG G46A

Gastroscopie complexa cu CC catastrofale sau severe

nu pacient de zi si PCCL >2

DRG G46B

Gastroscopie complexa fara CC catastrofale sau severe

nu pacient de zi

DRG G46C

Gastroscopie complexa, de zi

Proceduri (TAB-G46-1)

30476-00‡	Scleroterapia endoscopica a leziunilor esofagiene nonhemoragice	30476-01‡	Scleroterapia endoscopica a leziunilor jonctiunii esofago-gastrice nonhemoragice
-----------	---	-----------	--

30476-02‡	Bandarea endoscopica a varicelor esofagiene	30478-15‡	Panendoscopia pana la ileum cu diatermie
30476-03‡	Bandarea endoscopica a varicelor gastrice	30478-16‡	Panendoscopia pana la ileum cu termocoagulare
30478-01‡	Panendoscopia pana la duoden cu diatermie	30478-17‡	Panendoscopia pana la ileum cu coagulare laser
30478-02‡	Panendoscopia pana la duoden cu electrocoagulare	30478-18‡	Panendoscopia pana la ileum cu excizia leziunii
30478-03‡	Panendoscopia pana la duoden cu coagulare laser	30478-19‡	Esofagoscopia cu alt tip de coagulare
30478-04‡	Panendoscopia pana la duoden cu excizia leziunii	30478-20‡	Panendoscopia pana la duoden cu alte tipuri de coagulare
30478-06‡	Scleroterapia endoscopica a leziunilor esofagiene hemoragice	30478-21‡	Panendoscopia pana la ileum cu alte tipuri de coagulare
30478-07‡	Injectarea endoscopica a leziunilor gastrice sau duodenale	30479-00	Terapia endoscopica cu laser a leziunilor esofagiene
30478-09	Scleroterapia endoscopica a leziunilor jonctiunii esofagogastrice hemoragice	30481-00‡	Gastrostomia percutanata endoscopica-montajul initial
30478-11‡	Diatermia endoscopica a esofagului	30482-00‡	Gastrostomia percutanata endoscopica -montajul iterativ
30478-12‡	Esofagoscopia cu termocoagulare	30490-00‡	Insertia endoscopica a protezelor esofagiene
30478-13‡	Esofagoscopia cu excizia leziunii		

Proceduri (TAB-G46-2)

30409-00‡	Biopsia hepatica percutanata (inchisa)	30478-10‡	Esofagoscopia cu extragerea corpilor straini
30412-00‡	Biopsia hepatica intraoperatorie cu ac	30478-14‡	Panendoscopia ileala cu extragerea corpilor straini
30473-00‡	Panendoscopia pana la duoden	32095-00‡	Examinarea endoscopica a intestinului subtire prin stoma artificiala
30473-01‡	Panendoscopia pana la duoden cu biopsie	41816-00‡	Esofagoscopia rigida
30473-03‡	Esofagoscopia flexibila	41819-00‡	Alte dilatari esofagiene endoscopice
30473-04‡	Esofagoscopia cu biopsie	41822-00‡	Esofagoscopia rigida cu biopsie
30473-05‡	Panendoscopia pana la ileum	41825-00‡	Esofagoscopia rigida cu extragerea corpilor straini
30473-06‡	Endoscopia ileala cu biopsie	41828-00‡	Dilatarea non-endoscopica a esofagului
30475-00‡	Dilatata endoscopica a stricturii gastrice	41831-00‡	Dilatarea endoscopica pneumatica a esofagului
30475-01‡	Dilatata endoscopica a stricturii gastro-duodenale	41832-00‡	Dilatarea endoscopica cu balon a esofagului
30478-00‡	Panendoscopia duodenala cu extragerea corpilor straini		

Proceduri (TAB-G46-3)

30479-01‡	Terapia endoscopica cu laser a leziunilor rectale	32084-01‡	Colonoscopia flexibila pana la flexura hepatica, cu biopsie
30479-02‡	Terapia endoscopica cu laser a leziunilor intestinului gros	32087-00‡	Colonoscopia flexibila pana la flexura hepatica, cu polipectomie
32084-00‡	Colonoscopia flexibila pana la flexura hepatica	32090-00‡	Colonoscopia flexibila pana la cec

32090-01‡	Colonoscopia flexibila pana la cec, cu biopsie	90308-00‡	Distructia endoscopica a leziunilor intestinului gros
32093-00‡	Colonoscopia flexibila pana la cec, cu polipectomie	90312-01‡	Crioterapia tesutului rectal
32094-00‡	Dilatatia endoscopica a stricturii colorectale		

ADRG G60 Stare maligna digestiva

Diagnostiche principale in tabelul TAB-G60-1

DRG G60A Stare maligna digestiva cu CC catastrofale sau severe

PCCL >2

DRG G60B Stare maligna digestiva fara CC catastrofale sau severe

Diagnostiche principale (TAB-G60-1)

C15.0	Tumora maligna esofagul cervical	C17.8	Tumora maligna leziune depasind intestinul subtire
C15.1	Tumora maligna esofagul toracic	C17.9	Tumora maligna intestinul subtire , nespecificata
C15.2	Tumora maligna esofagul abdominal	C18.0	Tumora maligna cecul
C15.3	Tumora maligna treimea superioara a esofagului	C18.1	Tumora maligna apendice
C15.4	Tumora maligna treimea mijlocie a esofagului	C18.2	Tumora maligna colonul ascendent
C15.5	Tumora maligna treimea inferioara a esofagului	C18.3	Tumora maligna unghiul hepatic al colonului
C15.8	Tumora maligna leziune depasind esofagul	C18.4	Tumora maligna colonul transvers
C15.9	Tumora maligna esofagul , nespecificata	C18.5	Tumora maligna unghiul splenic al colonului
C16.0	Tumora maligna cardia	C18.6	Tumora maligna colonul descendent
C16.1	Tumora maligna fundul stomacului	C18.7	Tumora maligna colonul sigmoid
C16.2	Tumora maligna corpul stomacului	C18.8	Tumora maligna leziune depasind colonul
C16.3	Tumora maligna antrul piloric	C18.9	Tumora maligna colon , nespecificata
C16.4	Tumora maligna pilorul	C19	Tumora maligna a jonctiunii recto-sigmoidiene
C16.5	Tumora maligna curbura mica a stomacului , nespecificata	C20	Tumora maligna a rectului
C16.6	Tumora maligna curbura mare a stomacului , nespecificata	C21.0	Tumora maligna anus , nespecificata
C16.8	Tumora maligna leziune depasind stomacul	C21.1	Tumora maligna canal anal
C16.9	Tumora maligna stomac , nespecificata	C21.2	Tumora maligna cloaca
C17.0	Tumora maligna duoden	C21.8	Tumora maligna leziune depasind rectul, anusul si canalul anal
C17.1	Tumora maligna jejun	C26.0	Tumora maligna tractul intestinal, parte neprecizata
C17.2	Tumora maligna ileon	C26.8	Tumora maligna leziune depasind aparatului digestiv
C17.3	Tumora maligna diverticulul Meckel		

C26.9	Tumora maligna localizare rau definita a aparatului digestiv	D01.4	Carcinom in situ parti ale intestinului , alte si nespecificate
C45.1	Mesoteliomul peritoneului	D01.7	Carcinom in situ alte organe digestive precizate
C48.1	Tumora maligna localizari precise ale peritoneului	D01.9	Carcinom in situ organe digestive, nespecificat
C48.2	Tumora maligna peritoneu, nespecificata	D37.1	Tumora stomacului cu evolutie imprevizibila si necunoscuta
C48.8	Tumora maligna leziune depasind retroperitoneul si peritoneul	D37.2	Tumora intestinului subtire cu evolutie imprevizibila si necunoscuta
C76.2	Tumora maligna abdomen	D37.3	Tumora apendicelui cu evolutie imprevizibila si necunoscuta
C78.4	Tumora maligna secundara a intestinului subtire	D37.4	Tumora colonului cu evolutie imprevizibila si necunoscuta
C78.5	Tumora maligna secundara a intestinului gros si rect	D37.5	Tumora rectului cu evolutie imprevizibila si necunoscuta
C78.6	Tumora maligna secundara a retroperitoneului si peritoneului	D37.7	Tumora altor organe digestive cu evolutie imprevizibila si necunoscuta
C78.8	Tumora maligna secundara a organelor digestive, alte si nespecificate	D37.9	Tumora aparatului digestiv cu evolutie imprevizibila si necunoscuta, nespecificata
D00.1	Carcinom in situ esofag	D48.3	Tumora retroperitoneu cu evolutie imprevizibila si necunoscuta
D00.2	Carcinom in situ stomac	D48.4	Tumora peritoneu cu evolutie imprevizibila si necunoscuta
D01.0	Carcinom in situ colon		
D01.1	Carcinom in situ jonctiunea recto-sigmoidiana		
D01.2	Carcinom in situ rectul		
D01.3	Carcinom in situ anus si canalul anal		

ADRG G61 Hemoragie gastrointestinala

Diagnostiche principale in tabelul TAB-G61-1

DRG G61A Hemoragie gastrointestinala varsta >64 ani cu (CC catastrofale sau severe)

Varsta >64 ani sau PCCL >2

DRG G61B Hemoragie gastrointestinala varsta <65 ani fara CC catastrofale sau severe

Diagnostiche principale (TAB-G61-1)

I85.0	Varice esofagiene cu sangerare	K25.6	Ulcerul gastric, cronic sau nespecificat atat cu hemoragie cat si cu perforatie
K22.6	Sindrom de dilacerare hemoragica gastro-esofagiana	K26.0	Ulcerul duodenal, acut cu hemoragie
K25.0	Ulcerul gastric, acut cu hemoragie	K26.2	Ulcerul duodenal, acut atat cu hemoragie cat si cu perforatie
K25.2	Ulcerul gastric, acut atat cu hemoragie cat si cu perforatie	K26.4	Ulcerul duodenal, cronic sau nespecificat cu hemoragie
K25.4	Ulcerul gastric, cronic sau nespecificat cu hemoragie	K26.6	Ulcerul duodenal, cronic sau nespecificat atat cu hemoragie cat si cu perforatie

K27.0	Ulcerul peptic, acut cu hemoragie	K57.31	Diverticuloza intestinului gros fara perforatie sau abces, cu hemoragie
K27.2	Ulcerul peptic, acut atat cu hemoragie cat si cu perforatie	K57.33	Diverticuloza intestinului gros fara perforatie sau abces, cu hemoragie
K27.4	Ulcerul peptic, cronic sau nespecificat cu hemoragie	K57.41	Diverticuloza atat a intestinului gros cat si a intestinului subtire cu perforatie si abces, cu hemoragie
K27.6	Ulcerul peptic, cronic sau nespecificat atat cu hemoragie cat si cu perforatie	K57.43	Diverticulita atat a intestinului gros cat si a intestinului subtire cu perforatie si abces, cu hemoragie
K28.0	Ulcerul gastro-jejunal, acut cu hemoragie	K57.51	Diverticuloza atat a intestinului gros cat si a intestinului subtire fara perforatie si abces, cu hemoragie
K28.2	Ulcerul gastro-jejunal, acut atat cu hemoragie cat si cu perforatie	K57.53	Diverticulita atat a intestinului gros cat si a intestinului subtire fara perforatie si abces, cu hemoragie
K28.4	Ulcerul gastro-jejunal, cronic sau nespecificat cu hemoragie	K57.81	Diverticuloza intestinului, parte nespecificata, cu perforatie si abces, cu hemoragie
K28.6	Ulcerul gastro-jejunal, cronic sau nespecificat atat cu hemoragie cat si cu perforatie	K57.83	Diverticulita intestinului, parte nespecificata, cu perforatie si abces, cu hemoragie
K29.0	Gastrita hemoragica acuta	K57.91	Diverticuloza intestinului, parte nespecificata, fara perforatie si abces, cu hemoragie
K31.82	Angiodisplazia stomacului si duodenului cu hemoragie	K57.93	Diverticulita intestinului, parte nespecificata, fara perforatie si abces, cu hemoragie
K55.22	Angiodisplazia colonului cu hemoragie	K62.5	Hemoragia anusului si rectului
K57.01	Diverticuloza intestinului subtire cu perforatie si abces, cu hemoragie	K92.0	Hematemeza
K57.03	Diverticulita intestinului subtire cu perforatie si abces, cu hemoragie	K92.1	Melena
K57.11	Diverticuloza intestinului subtire fara perforatie si abces, cu hemoragie	K92.2	Hemoragia gastro-intestinala, nespecificata
K57.13	Diverticulita intestinului subtire fara perforatie si abces, cu hemoragie		
K57.21	Diverticuloza intestinului gros cu perforatie si abces cu perforatie si abces, cu hemoragie		
K57.23	Diverticulita intestinului gros cu perforatie si abces cu perforatie si abces, cu hemoragie		

DRG G62

Ulcer peptic complicat

Diagnostiche principale in tabelul TAB-G62-1

DRG G62Z

Ulcer peptic complicat

Diagnostiche principale (TAB-G62-1)

E16.4	Secretie anormala de gastrina	K26.1	Ulcerul duodenal, acut cu perforatie
K22.1	Ulcerul esofagului	K26.5	Ulcerul duodenal, cronic sau nespecificat cu perforatie
K25.1	Ulcerul gastric, acut cu perforatie	K27.1	Ulcerul peptic, acut cu perforatie
K25.5	Ulcerul gastric cronic sau nespecificat cu perforatie		

K27.5	Ulcerul peptic, cronic sau nespecificat cu perforatie	K28.9	Ulcerul gastro-jejunal, nespecificat ca acut sau cronic, fara hemoragie sau perforatie
K28.1	Ulcerul gastro-jejunal, acut cu perforatie	K31.1	Stenoza pilorica hipertrofica a adultului
K28.3	Ulcerul gastro-jejunal, acut fara hemoragie sau perforatie	K31.5	Obstructia duodenului
K28.5	Ulcerul gastro-jejuna, cronic sau nespecificat cu perforatie	Q43.0	Diverticul Meckel
K28.7	Ulcerul gastro-jejunal, cronic fara hemoragie sau perforatie		

ADRG G63 Ulcer peptic necomplicat

Diagnostiche principale in tabelul TAB-G63-1

DRG G63Z Ulcer peptic necomplicat

Diagnostiche principale (TAB-G63-1)

K25.3	Ulcerul gastric, acut fara hemoragie sau perforatie	K26.9	Ulcerul duodenal nespecificat ca acut sau cronic, fara hemoragie sau perforatie
K25.7	Ulcerul gastric, cronic fara hemoragie sau perforatie	K27.3	Ulcerul peptic, acut fara hemoragie sau perforatie
K25.9	Ulcerul gastric, nespecificat ca acut sau cronic, fara hemoragie sau perforatie	K27.7	Ulcerul peptic, cronic fara hemoragie sau perforatie
K26.3	Ulcerul duodenal, acut fara hemoragie sau perforatie	K27.9	Ulcerul peptic, nespecificat ca acut sau cronic, fara hemoragie sau perforatie
K26.7	Ulcerul duodenal, cronic fara hemoragie sau perforatie		

ADRG G64 Boala inflamatorie a intestinului

Diagnostiche principale in tabelul TAB-G64-1

DRG G64Z Boala inflamatorie a intestinului

Diagnostiche principale (TAB-G64-1)

K50.0	Boala Crohn a intestinului subtire	K51.2	Rectita (cronica) ulceroasa
K50.1	Boala Crohn a intestinului gros	K51.3	Rectosigmoidita (cronica) ulceroasa
K50.8	Alte forme ale bolii Crohn	K51.4	Pseudopolipoza colonului
K50.9	Boala Crohn, nespecificata	K51.5	Proctocolita mucoasa
K51.0	Enterocolita (cronica) ulceroasa	K51.8	Alte colite ulcerative
K51.1	Ileocolita (cronica) ulceroasa	K51.9	Colita ulcerativa, nespecificata

ADR G65 Ocluzie gastrointestinala

Diagnostiche principale in tabelul TAB-G65-1

DRG G65A Ocluzie gastrointestinala cu CC

PCCL >1

DRG G65B Ocluzie gastrointestinala fara CC

Diagnostiche principale (TAB-G65-1)

K56.0	Ileus paralytic	K56.5	Aderente intestinale [bride] cu obstructie
K56.1	Invaginatia	K56.6	Alte obstructii intestinale si nespecificate
K56.2	Volvulus	K56.7	Ileus, nespecificat
K56.3	Ileus biliar	P76.2	Obstructia intestinala datorita laptelui ingrosat
K56.4	Alte obstructii ale intestinului		

ADR G66 Durere abdominala sau adenita mezenterica

Diagnostiche principale in tabelul TAB-G66-1

DRG G66A Durere abdominala sau adenita mezenterica cu CC

PCCL >1

DRG G66B Durere abdominala sau adenita mezenterica fara CC

Diagnostiche principale (TAB-G66-1)

I88.0	Linfadenita mezenterica nespecifica	R10.3	Durere localizata in alte parti inferioare ale abdomenului
R10.0	Abdomen acut	R10.4	Alta durere abdominala si nespecificata
R10.1	Durere localizata in partea superioara a abdomenului		

ADR G67 Esofagita, gastroenterita si diverse tulburari ale sistemului digestiv varsta >9 ani

Diagnostiche principale in tabelul TAB-G67-1 si varsta >9 ani

DRG G67A Esofagita, gastroenterita si diverse tulburari ale sistemului digestiv varsta >9 ani cu CC catastrofale/severe

PCCL >2

DRG G67B Esofagita, gastroenterita si diverse tulburari ale sistemului digestiv varsta >9 ani fara CC catastrofale/severe

Diagnostiche principale (TAB-G67-1)

A00.0	Holera cu Vibrio cholerae 01, biovar cholerae	A00.9	Holera, nespecificata
A00.1	Holera cu Vibrio cholerae 01, biovar eltor	A02.0	Enterita cu Salmonella

A03.0	Shigelloza datorita Shigellei dysenteriae	A08.0	Enterita prin Rotavirus
A03.1	Shigelloza datorita Shigellei flexneri	A08.1	Gastro-enteropatia acuta prin agentul Norwalk
A03.2	Shigelloza datorita Shigellei boydii	A08.2	Enterita prin adenovirus
A03.3	Shigelloza datorita Shigellei sonnei	A08.3	Alte enterite virale
A03.8	Alte shigeloze	A08.4	Infectia intestinala virala, nespecificata
A03.9	Shigelloza, nespecificata	A08.5	Alte infectii intestinale specificate
A04.0	Infectia enteropatogena prin Escherichia coli patogen	A09	Diareea si gastro-enterita probabil infectioase
A04.1	Infectia enterotoxigena prin Escherichia coli toxigen	B37.81	Esofagita prin Candida
A04.2	Infectia enteroinvaziva prin Escherichia coli	B68.0	Infectia cu Taenia solium
A04.3	Infectia enterohemoragica prin Escherichia coli	B68.1	Infectia cu Taenia saginata
A04.4	Alte infectii intestinale prin Escherichia coli	B68.9	Infectia cu Taenia, nespecificata
A04.5	Enterita prin Campylobacter	B69.8	Cysticercoza, alte localizari
A04.6	Enterita prin Yersinia enterocolitica	B69.9	Cysticercoza, nespecificata
A04.7	Enterocolita prin Clostridium difficile	B70.0	Diphyllobothriaza
A04.8	Alte infectii intestinale bacteriene specificate	B70.1	Sparganoza
A04.9	Infectia intestinala bacteriana, nespecificata	B71.0	Infectie cu Hymenolepis
A05.0	Intoxicatia alimentara prin stafilococi	B71.1	Infectia cu Dipylidium
A05.2	Intoxicatia alimentara prin Clostridium perfringens [Clostridium welchii]	B71.8	Alte infectii cu cestode, specificate
A05.3	Intoxicatia alimentara prin Vibrio parahaemolyticus	B71.9	Infectia prin cestode, nespecificata
A05.4	Intoxicatia alimentara prin Bacillus cereus	B76.0	Ankylostomiaza
A05.8	Alte intoxicatii alimentare de origine bacteriana	B76.1	Necatoriaza
A05.9	Intoxicatia alimentara de origine bacteriana, nespecificata	B76.8	Alte ankylostomiaze
A06.0	Dizenteria amibiana acuta	B76.9	Ankylostomiaza, nespecificata
A06.1	Amibiaza intestinala cronica	B77.0	Ascariaza cu complicatii intestinale prin Ascaris
A06.2	Colita amibiana nedizenterica	B77.8	Ascariaza cu alte complicatii
A07.0	Balantidiaza	B77.9	Ascariaza, nespecificata
A07.1	Giardiaza [Iambliaza]	B78.0	Strongyloidiaza intestinala
A07.2	Cryptosporidioza	B78.1	Strongyloidiaza cutanata
A07.3	Infectia cu Isospora	B78.7	Strongyloidiaza diseminata
A07.8	Alte boli intestinale prin protozoare, specificate	B78.9	Strongyloidiaza, nespecificata
A07.9	Boala intestinala prin protozoare, nespecificata	B79	Trichuriaza
		B80	Enterobioza
		B81.0	Anisakiaza
		B81.1	Capillariaza intestinala

B81.2	Trichostrongyliaza	K29.7	Gastrita, nespecificata
B81.3	Angiostrongyloza intestinala	K29.8	Duodenita
B81.8	Alte helmintiaze intestinale specificate	K29.9	Gastro-duodenita, nespecificata
B82.0	Helmintiaza intestinala, nespecificata	K30	Dispepsia
B82.9	Parazitoza intestinala, nespecificata	K31.0	Dilatatia acuta a stomacului
D18.04	Hemangiom, structuri ale sistemului digestiv	K31.2	Stomac in clepsidra si stenoza stomacului
E73.0	Deficit congenital in lactaza	K31.3	Spasm piloric, neclasificat altundeva
E73.1	Deficit secundar in lactaza	K31.4	Diverticul gastric
E73.8	Alte intolerante la lactoza	K31.6	Fistula stomacului si duodenului
E73.9	Intoleranta la lactoza, nespecificata	K31.7	Polip al stomacului si duodenului
E74.1	Tulburari de metabolism al fructozei	K31.81	Angiodisplazia stomacului si duodenului fara mentionarea hemoragiei
E74.3	Alte tulburari de absorbtie intestinala a carbohidratilor	K31.88	Alte boli specificate ale stomacului si duodenului
F45.32	Disfunctie autonoma somatoforma, tract gastrointestinal superior	K31.9	Boala stomacului si duodenului, nespecificata
F45.33	Disfunctie autonoma somatoforma, tract gastrointestinal inferior	K44.0	Hernia diafragmatica cu obstructie, fara gangrena
I77.4	Sindromul de compresiune a arterei celiace	K44.9	Hernia diafragmatica fara obstructie sau gangrena
K20	Esofagita	K52.2	Gastroenterite si colite alimentare si alergice
K21.0	Boala refluxului gastro-esofagian cu esofagita	K52.8	Alte gastroenterite si colite neinfectioase specificate
K21.9	Boala refluxului gastro-esofagian fara esofagita	K52.9	Gastroenterita si colita neinfectioase, nespecificate
K22.0	Acalazia cardiei	K57.00	Diverticuloza intestinului subtire cu perforatie si abces, fara mentionarea hemoragiei
K22.2	Obstructia esofagului	K57.02	Diverticulita intestinului subtire cu perforatie si abces, fara mentionarea hemoragiei
K22.3	Perforatia esofagului	K57.10	Diverticuloza intestinului subtire fara perforatie si abces si fara mentionarea hemoragiei
K22.4	Dischinezia esofagului	K57.12	Diverticulita intestinului subtire fara perforatie si abces si fara mentionarea hemoragiei
K22.5	Diverticul dobandit al esofagului	K57.20	Diverticuloza intestinului gros cu perforatie si abces cu perforatie si abces, fara mentionarea hemoragiei
K22.8	Alte boli specificate ale esofagului	K57.22	Diverticulita intestinului gros cu perforatie si abces cu perforatie si abces, fara mentionarea hemoragiei
K22.9	Boala esofagului, nespecificata	K57.30	Diverticuloza intestinului gros fara perforatie sau abces si fara mentionarea hemoragiei
K23.8	Afectiuni ale esofagului in alte boli clasificate altundeva	K57.32	Diverticulita intestinului gros fara perforatie sau abces si fara mentionarea hemoragiei
K29.1	Alte gastrite acute		
K29.2	Gastrita alcoolica		
K29.3	Gastrita superficiala cronica		
K29.4	Gastrita atrofica cronica		
K29.5	Gastrita cronica, nespecificata		
K29.6	Alte gastrite		

K57.40	Diverticuloza atat a intestinului gros cat si a intestinului subtire cu perforatie si abces, fara mentionarea hemoragiei	N80.5	Endometrioza intestinului
		R11	Greata si voma
K57.42	Diverticulita atat a intestinului gros cat si a intestinului subtire cu perforatie si abces, fara mentionarea hemoragiei	R12	Pirozis
		R13	Disfagia
K57.50	Diverticuloza atat a intestinului gros cat si a intestinului subtire fara perforatie si abces, fara mentionarea hemoragiei	R14	Flatulenta si afectiuni inrudite
		R15	Incontinenta materiilor fecale
K57.52	Diverticulita atat a intestinului gros cat si a intestinului subtire fara perforatie si abces, fara mentionarea hemoragiei	R19.0	Tumefactie, bloc si tumora intra-abdominala si pelviana
		R19.1	Zgomote intestinale anormale
K57.80	Diverticuloza intestinului, parte nespecificata, cu perforatie si abces, fara mentionarea hemoragiei	R19.2	Peristaltism vizibil
		R19.4	Modificari in tranzitul intestinal
K57.82	Diverticulita intestinului, parte nespecificata, cu perforatie si abces, fara mentionarea hemoragiei	R19.5	Alte anomalii ale materiilor fecale
K57.90	Diverticuloza intestinului, parte nespecificata, fara perforatie si abces, fara mentionarea hemoragiei	R19.8	Alte simptome si semne specificate referitoare la sistemul digestiv si abdomen
K57.92	Diverticulita intestinului, parte nespecificata, fara perforatie si abces, fara mentionarea hemoragiei	R85.0	Rezultate anormale privind examenul din prelevatele provenite din organele digestive si cavitatea abdominala, nivel anormal al enzimelor
K58.0	Sindromul intestinului iritabil cu diaree	R85.1	Rezultate anormale privind examenul din prelevatele provenite din organele digestive si cavitatea abdominala, nivel anormal al hormonilor
K58.9	Sindromul intestinului iritabil fara diaree		
K59.0	Constipatia	R85.2	Rezultate anormale privind examenul din prelevatele provenite din organele digestive si cavitatea abdominala, nivel anormal al altor droguri, medicamente si substante biologice
K59.1	Diareea functionala		
K59.2	Intestin neurogen, neclasificat altundeva	R85.3	Rezultate anormale privind examenul din prelevatele provenite din organele digestive si cavitatea abdominala, nivel anormal al substantelor mai ales nemedicale ca sursa
K59.4	Spasm anal		
K59.8	Alte tulburari functionale specificate ale intestinului	R85.4	Rezultate anormale privind examenul din prelevatele provenite din organele digestive si cavitatea abdominala, nivele anormale imunologice
K59.9	Tulburare functionala a intestinului, nespecificata		
K90.0	Boala celiaca	R85.5	Rezultate anormale privind examenul din prelevatele provenite din organele digestive si cavitatea abdominala, nivele anormale microbiologice
K90.1	Sprue tropical		
K90.2	Sindromul de ansa oarba, neclasificata altundeva	R85.6	Rezultate anormale privind examenul din prelevatele provenite din organele digestive si cavitatea abdominala, nivele anormale citologice
K90.3	Steatozeea pancreatica		
K90.4	Malabsorbtia datorita unei intolerante, neclasificata altundeva	R85.7	Rezultate anormale privind examenul din prelevatele provenite din organele digestive si cavitatea abdominala, nivele anormale histologice
K90.8	Alte malabsorbtii intestinale		
K90.9	Malabsorbtia intestinala, nespecificata	R85.8	Rezultate anormale privind examenul din prelevatele provenite din organele digestive si cavitatea abdominala, alte nivele anormale
K91.0	Voma consecutiva chirurgiei gastro-intestinale		
K91.1	Sindroame dupa chirurgia gastrica		
K91.2	Malabsorbtia postprocedurala, neclasificata altundeva		

R85.9	Rezultate anormale privind examenul din prelevatele provenite din organele digestive si cavitatea abdominala, nivel anormal nespecificat	R93.5	Rezultate anormale in diagnosticul imagistic al altor regiuni abdominale, incluzand retroperitoneul
R93.3	Rezultate anormale in diagnosticul imagistic al altor parti ale tractului digestive	Z90.3	Absenta dobandita a unei parti a stomacului

ADRG G68

Gastroenterita varsta <10 ani

Diagnostiche principale in tabelul TAB-G68-1 si varsta <10 ani

DRG G68A

Gastroenterita varsta <10 ani cu CC

PCCL >2

DRG G68B

Gastroenterita varsta <10 ani fara CC

Diagnostiche principale (TAB-G68-1)

A00.0	Holera cu Vibrio cholerae 01, biovar cholerae	A05.0	Intoxicatia alimentara prin stafilococi
A00.1	Holera cu Vibrio cholerae 01, biovar eltor	A05.2	Intoxicatia alimentara prin Clostridium perfringens [Clostridium welchii]
A00.9	Holera, nespecificata	A05.3	Intoxicatia alimentara prin Vibrio parahaemolyticus
A02.0	Enterita cu Salmonella	A05.4	Intoxicatia alimentara prin Bacillus cereus
A03.0	Shigelloza datorita Shigellei dysenteriae	A05.8	Alte intoxicatii alimentare de origine bacteriana
A03.1	Shigelloza datorita Shigellei flexneri	A05.9	Intoxicatia alimentara de origine bacteriana, nespecificata
A03.2	Shigelloza datorita Shigellei boydii	A06.0	Dizenteria amibiana acuta
A03.3	Shigelloza datorita Shigellei sonnei	A06.1	Amibiaza intestinala cronica
A03.8	Alte shigelloze	A06.2	Colita amibiana nedizenterica
A03.9	Shigelloza, nespecificata	A07.0	Balantidiaza
A04.0	Infectia enteropatogena prin Escherichia coli patogen	A07.1	Giardiaza [lambliaza]
A04.1	Infectia enterotoxigena prin Escherichia coli toxigen	A07.2	Cryptosporidioza
A04.2	Infectia enteroinvaziva prin Escherichia coli	A07.3	Infectia cu Isospora
A04.3	Infectia enterohemoragica prin Escherichia coli	A07.8	Alte boli intestinale prin protozoare, specificate
A04.4	Alte infectii intestinale prin Escherichia coli	A07.9	Boala intestinala prin protozoare, nespecificata
A04.5	Enterita prin Campylobacter	A08.0	Enterita prin Rotavirus
A04.6	Enterita prin Yersinia enterocolitica	A08.1	Gastro-enteropatia acuta prin agentul Norwalk
A04.7	Enterocolita prin Clostridium difficile	A08.2	Enterita prin adenovirus
A04.8	Alte infectii intestinale bacteriene specificate	A08.3	Alte enterite virale
A04.9	Infectia intestinala bacteriana, nespecificata		

A08.4	Infecția intestinală virală, nespecificată	B77.9	Ascariază, nespecificată
A08.5	Alte infecții intestinale specificate	B78.0	Strongyloidiaza intestinală
A09	Diareea și gastro-enterită probabil infecțioasă	B78.1	Strongyloidiaza cutanată
B68.0	Infecția cu Taenia solium	B78.7	Strongyloidiaza diseminată
B68.1	Infecția cu Taenia saginata	B78.9	Strongyloidiaza, nespecificată
B68.9	Infecția cu Taenia, nespecificată	B79	Trichuriază
B69.8	Cysticercoza, alte localizări	B80	Enterobioza
B69.9	Cysticercoza, nespecificată	B81.0	Anisakiază
B70.0	Diphyllobothriază	B81.1	Capilariază intestinală
B70.1	Sparganoza	B81.2	Trichostrongyliază
B71.0	Infecție cu Hymenolepis	B81.3	Angiostrongyloza intestinală
B71.1	Infecția cu Dipylidium	B81.8	Alte helmintiaze intestinale specificate
B71.8	Alte infecții cu cestode, specificate	B82.0	Helmintiaza intestinală, nespecificată
B71.9	Infecția prin cestode, nespecificată	B82.9	Parazitoza intestinală, nespecificată
B76.0	Ankylostomiaza	K52.2	Gastroenterite și colite alimentare și alergice
B76.1	Necatoriază	K52.8	Alte gastroenterite și colite neinfecțioase specificate
B76.8	Alte ankylostomiaze	K52.9	Gastroenterita și colita neinfecțioase, nespecificate
B76.9	Ankylostomiaza, nespecificată		
B77.0	Ascariază cu complicații intestinale prin Ascaris		
B77.8	Ascariază cu alte complicații		

ADRG G69 Esofagita și diverse tulburări ale sistemului digestiv vârstă <10 ani

Diagnostiche principale în tabelul TAB-G69-1 și vârstă <10 ani

DRG G69Z Esofagita și diverse tulburări ale sistemului digestiv vârstă <10 ani

Diagnostiche principale (TAB-G69-1)

B37.81	Esofagita prin Candida		carbohidraților
D18.04	Hemangiom, structuri ale sistemului digestiv	F45.32	Disfuncție autonomă somatoformă, tract gastrointestinal superior
E73.0	Deficit congenital în lactază	F45.33	Disfuncție autonomă somatoformă, tract gastrointestinal inferior
E73.1	Deficit secundar în lactază		
E73.8	Alte intoleranțe la lactoză	I77.4	Sindromul de compresie a arterei celiace
E73.9	Intoleranță la lactoză, nespecificată	K20	Esofagita
E74.1	Tulburări de metabolism al fructozelor	K21.0	Boala refluxului gastro-esofagian cu esofagita
E74.3	Alte tulburări de absorbție intestinală a	K21.9	Boala refluxului gastro-esofagian fără esofagita

K22.0	Acalazia cardiei	K57.10	Diverticuloza intestinului subtire fara perforatie si abces si fara mentionarea hemoragiei
K22.2	Obstructia esofagului	K57.12	Diverticulita intestinului subtire fara perforatie si abces si fara mentionarea hemoragiei
K22.3	Perforatia esofagului	K57.20	Diverticuloza intestinului gros cu perforatie si abces cu perforatie si abces, fara mentionarea hemoragiei
K22.4	Dischinezia esofagului	K57.22	Diverticulita intestinului gros cu perforatie si abces cu perforatie si abces, fara mentionarea hemoragiei
K22.5	Diverticul dobandit al esofagului	K57.30	Diverticuloza intestinului gros fara perforatie sau abces si fara mentionarea hemoragiei
K22.8	Alte boli specificate ale esofagului	K57.32	Diverticulita intestinului gros fara perforatie sau abces si fara mentionarea hemoragiei
K22.9	Boala esofagului, nespecificata	K57.40	Diverticuloza atat a intestinului gros cat si a intestinului subtire cu perforatie si abces, fara mentionarea hemoragiei
K23.8	Afectiuni ale esofagului in alte boli clasificate altundeva	K57.42	Diverticulita atat a intestinului gros cat si a intestinului subtire cu perforatie si abces, fara mentionarea hemoragiei
K29.1	Alte gastrite acute	K57.50	Diverticuloza atat a intestinului gros cat si a intestinului subtire fara perforatie si abces, fara mentionarea hemoragiei
K29.2	Gastrita alcoolica	K57.52	Diverticulita atat a intestinului gros cat si a intestinului subtire fara perforatie si abces, fara mentionarea hemoragiei
K29.3	Gastrita superficiala cronica	K57.80	Diverticuloza intestinului, parte nespecificata, cu perforatie si abces, fara mentionarea hemoragiei
K29.4	Gastrita atrofica cronica	K57.82	Diverticulita intestinului, parte nespecificata, cu perforatie si abces, fara mentionarea hemoragiei
K29.5	Gastrita cronica, nespecificata	K57.90	Diverticuloza intestinului, parte nespecificata, fara perforatie si abces, fara mentionarea hemoragiei
K29.6	Alte gastrite	K57.92	Diverticulita intestinului, parte nespecificata, fara perforatie si abces, fara mentionarea hemoragiei
K29.7	Gastrita, nespecificata	K58.0	Sindromul intestinului iritabil cu diaree
K29.8	Duodenita	K58.9	Sindromul intestinului iritabil fara diaree
K29.9	Gastro-duodenita, nespecificata	K59.0	Constipatia
K30	Dispepsia	K59.1	Diareea functionala
K31.0	Dilatatia acuta a stomacului	K59.2	Intestin neurogen, neclasificat altundeva
K31.2	Stomac in clepsidra si stenoza stomacului	K59.4	Spasm anal
K31.3	Spasm piloric, neclasificat altundeva	K59.8	Alte tulburari functionale specificate ale intestinului
K31.4	Diverticul gastric	K59.9	Tulburare functionala a intestinului, nespecificata
K31.6	Fistula stomacului si duodenului		
K31.7	Polip al stomacului si duodenului		
K31.81	Angiodisplazia stomacului si duodenului fara mentionarea hemoragiei		
K31.88	Alte boli specificate ale stomacului si duodenului		
K31.9	Boala stomacului si duodenului, nespecificata		
K44.0	Hernia diafragmatica cu obstructie, fara gangrena		
K44.9	Hernia diafragmatica fara obstructie sau gangrena		
K57.00	Diverticuloza intestinului subtire cu perforatie si abces, fara mentionarea hemoragiei		
K57.02	Diverticulita intestinului subtire cu perforatie si abces, fara mentionarea hemoragiei		

K90.0	Boala celiaca	R85.1	Rezultate anormale privind examenul din prelevatele provenite din organele digestive si cavitatea abdominala, nivel anormal al hormonilor
K90.1	Sprue tropical		
K90.2	Sindromul de ansa oarba, neclasificata altundeva	R85.2	Rezultate anormale privind examenul din prelevatele provenite din organele digestive si cavitatea abdominala, nivel anormal al altor droguri, medicamente si substante biologice
K90.3	Steatozeea pancreatica		
K90.4	Malabsorbtia datorita unei intolerante, neclasificata altundeva	R85.3	Rezultate anormale privind examenul din prelevatele provenite din organele digestive si cavitatea abdominala, nivel anormal al substantelor mai ales nemedicale ca sursa
K90.8	Alte malabsorbtii intestinale		
K90.9	Malabsorbtia intestinala, nespecificata		
K91.0	Voma consecutiva chirurgiei gastro-intestinale	R85.4	Rezultate anormale privind examenul din prelevatele provenite din organele digestive si cavitatea abdominala, nivele anormale imunologice
K91.1	Sindroame dupa chirurgia gastrica		
K91.2	Malabsorbtia postprocedurala, neclasificata altundeva	R85.5	Rezultate anormale privind examenul din prelevatele provenite din organele digestive si cavitatea abdominala, nivele anormale microbiologice
N80.5	Endometrioza intestinului		
R11	Greata si voma	R85.6	Rezultate anormale privind examenul din prelevatele provenite din organele digestive si cavitatea abdominala, nivele anormale citologice
R12	Pirozis		
R13	Disfagia	R85.7	Rezultate anormale privind examenul din prelevatele provenite din organele digestive si cavitatea abdominala, nivele anormale histologice
R14	Flatulenta si afectiuni inrudite		
R15	Incontinenta materiilor fecale		
R19.0	Tumefactie, bloc si tumora intra-abdominala si pelviana	R85.8	Rezultate anormale privind examenul din prelevatele provenite din organele digestive si cavitatea abdominala, alte nivele anormale
R19.1	Zgomote intestinale anormale	R85.9	Rezultate anormale privind examenul din prelevatele provenite din organele digestive si cavitatea abdominala, nivel anormal nespecificat
R19.2	Peristaltism vizibil		
R19.4	Modificari in tranzitul intestinal		
R19.5	Alte anomalii ale materiilor fecale	R93.3	Rezultate anormale in diagnosticul imagistic al altor parti ale tractului digestiv
R19.8	Alte simptome si semne specificate referitoare la sistemul digestiv si abdomen	R93.5	Rezultate anormale in diagnosticul imagistic al altor regiuni abdominale, incluzand retroperitoneul
R85.0	Rezultate anormale privind examenul din prelevatele provenite din organele digestive si cavitatea abdominala, nivel anormal al enzimelor	Z90.3	Absenta dobandita a unei parti a stomacului

ADR G70 Alte diagnostice ale sistemului digestiv

Diagnostice principale in tabelul TAB-G70-1

DRG G70A Alte diagnostice ale sistemului digestiv cu CC

PCCL >1

DRG G70B Alte diagnostice ale sistemului digestiv fara CC

Diagnostice principale (TAB-G70-1)

A18.3	Tuberculoza intestinului, peritoneului si ganglionilor mezenterici	D20.0	Tumora benigna retroperitoneu
A21.3	Tularemia gastro-intestinala	D20.1	Tumora benigna peritoneu
A22.2	Antrax gastro-intestinal	I84.0	Hemoroizi interni trombozati
A42.1	Actinomicoza abdominala	I84.1	Hemoroizi interni cu alte complicatii
A51.1	Sifilis anal primar	I84.2	Hemoroizi interni fara complicatii
A54.6	Infectia gonococica a anusului si rectului	I84.3	Hemoroizi externi trombozati
A56.3	Infectia anusului si rectului cu Chlamydia	I84.4	Hemoroizi externi cu alte complicatii
D12.0	Tumora benigna cec	I84.5	Hemoroizi externi fara complicatii
D12.1	Tumora benigna apendice	I84.6	Apendice hemoroidal rezidual
D12.2	Tumora benigna colon ascendent	I84.7	Hemoroizi trombozati, nespecificati
D12.3	Tumora benigna colon transvers	I84.8	Hemoroizi nespecificati cu alte complicatii
D12.4	Tumora benigna colon descendent	I84.9	Hemoroizi nespecificati fara complicatii
D12.5	Tumora benigna colon sigmoid	I85.9	Varice esofagiene fara sangerare
D12.6	Tumora benigna colon, nespecificata	I98.20	Varice esofagiene in boli clasificate altundeva fara sangerare
D12.7	Tumora benigna jonctiunea recto-sigmoidiana	I98.21	Varice esofagiene in boli clasificate altundeva cu sangerare
D12.8	Tumora benigna rect	K23.0	Esofagita tuberculoasa
D12.9	Tumora benigna anus si canalul anal	K35.0	Apendicita acuta cu peritonita generalizata
D13.0	Tumora benigna esofag	K35.1	Apendicita acuta cu abces peritoneal
D13.1	Tumora benigna stomac	K35.9	Apendicita acuta, nespecificata
D13.2	Tumora benigna duoden	K36	Alte forme de apendicita
D13.3	Tumora benigna portiuni din intestinul subtire, alte si nespecificate	K37	Apendicita, nespecificata
D13.9	Tumora benigna localizari rau definite ale aparatului digestiv	K38.0	Hiperplazia apendicelui
D17.5	Tumora lipomatoasa benigna a organelor intraabdominale	K38.1	Concretiuni apendiculare
D19.1	Tumora benigna tesut mesotelial al peritoneului	K38.2	Diverticulul apendicelui
		K38.3	Fistula apendicelui

K38.8	Alte boli specificate ale apendicelui	K43.1	Hernia ventrala, cu gangrena
K38.9	Boala apendicelui, nespecificata	K43.9	Hernia ventrala fara ocluzie sau gangrena
K40.00	Hernia inghinala bilaterala, cu obstructie, fara gangrena, nespecificata ca recidivanta	K44.1	Hernia diafragmatica cu gangrena
K40.01	Hernia inghinala bilaterala, cu obstructie, fara gangrena, recidivanta	K45.0	Alte hernii abdominale specificate cu obstructie, fara gangrena
K40.10	Hernia inghinala bilaterala, cu gangrena, nespecificata ca recidivanta	K45.1	Alte hernii abdominale specificate cu gangrena
K40.11	Hernia inghinala bilaterala, cu gangrena, recidivanta	K45.8	Alte hernii abdominale specificate fara obstructie sau gangrena
K40.20	Hernia inghinala bilaterala, fara obstructie si gangrena, nespecificata ca recidivanta	K46.0	Hernia abdominala nespecificata cu obstructie, fara gangrena
K40.21	Hernia inghinala bilaterala, fara obstructie si gangrena, recidivanta	K46.1	Hernia abdominala nespecificata cu gangrena
K40.30	Hernia inghinala unilaterala sau nespecificata, cu obstructie, fara gangrena, nespecificata ca recidivanta	K46.9	Hernia abdominala nespecificata fara obstructie sau gangrena
K40.31	Hernia inghinala unilaterala sau nespecificata, cu obstructie, fara gangrena, recidivanta	K52.0	Gastroenterite si colite datorite iradierii
K40.40	Hernia inghinala, unilaterala sau nespecificata, cu gangrena, nespecificata ca recidivanta	K52.1	Gastroenterite si colite toxice
K40.41	Hernia inghinala, unilaterala sau nespecificata, cu gangrena, recidivanta	K55.0	Tulburari vasculare acute ale intestinului
K40.90	Hernia inghinala unilaterala sau nespecificata, fara obstructie sau gangrena, nespecificata ca recidivanta	K55.1	Tulburari vasculare cronice ale intestinului
K40.91	Hernia inghinala unilaterala sau nespecificata, fara obstructie sau gangrena, recidivanta	K55.21	Angiodisplazia colonului fara mentionarea hemoragiei
K41.0	Hernia femurala bilaterala, cu obstructie, fara gangrena	K55.8	Alte tulburari vasculare ale intestinului
K41.1	Hernia femurala bilaterala, cu gangrena	K55.9	Tulburari vasculare ale intestinului, nespecificate
K41.2	Hernia femurala bilaterala, fara obstructie sau gangrena	K59.3	Megacolon, neclasificat altundeva
K41.3	Hernia femurala unilaterala sau nespecificata, cu obstructie, fara gangrena	K60.0	Fisura anala acuta
K41.4	Hernia femurala unilaterala sau nespecificata, cu gangrena	K60.1	Fisura anala cronica
K41.9	Hernia femurala unilaterala sau nespecificata, cu obstructie, fara obstructie sau gangrena	K60.2	Fisura anala, nespecificata
K42.0	Hernia ombilicala cu obstructie, fara gangrena	K60.3	Fistula anala
K42.1	Hernia ombilicala cu gangrena	K60.4	Fistula rectala
K42.9	Hernia ombilicala fara obstructie sau gangrena	K60.5	Fistula anorectala
K43.0	Hernia ventrala cu obstructie, fara gangrena	K61.0	Abces anal
		K61.1	Abces rectal
		K61.2	Abces anorectal
		K61.3	Abces ischiorectal
		K61.4	Abces intrasfincterian
		K62.0	Polip anal
		K62.1	Polip rectal
		K62.2	Prolaps anal

K62.3	Prolaps rectal	K92.8	Alte boli specificate ale sistemului digestiv
K62.4	Stricturea anusului si rectului	K92.9	Boala sistemului digestiv, nespecificata
K62.6	Ulcerul anusului si rectului	K93.1	Megacolon in boala Chagas
K62.7	Proctita datorita iradierii	K93.8	Afectiunile altor organe digestive specificate in boli clasificate altundeva
K62.8	Alte boli specificate ale anusului si rectului	N82.2	Fistula vaginului cu intestinul subtire
K62.9	Boala anusului si rectului, nespecificata	N82.3	Fistula vaginului cu intestinul gros
K63.0	Abces al intestinului	N82.4	Alte fistule ale tractului genito-intestinal feminin
K63.1	Perforatia intestinului (nontraumatica)	P76.1	Ileus tranzitoriu al nou-nascutului
K63.2	Fistula intestinului	P76.8	Alte obstructii intestinale specificate ale nou-nascutului
K63.3	Ulcer al intestinului	P76.9	Obstructia intestinala a nou-nascutului, nespecificata
K63.4	Enteroptoza	P77	Enterocolita necrozanta a fatului si nou-nascutului
K63.50	Polip al colonului, nespecificat	P78.3	Diareea neinfectioasa neonatala
K63.51	Polip juvenil al colonului	P78.8	Alte tulburari perinatale specificate ale sistemului digestiv
K63.58	Alt polip al colonului	P78.9	Tulburare perinatale a sistemului digestiv, nespecificata
K63.8	Alte boli specificate ale intestinului	Q39.0	Atrezia esofagului, fara fistula
K63.9	Boala a intestinului, nespecificata	Q39.11	Atrezia esofagului cu fistula intre trahee si punga esofagiana superioara
K65.0	Peritonita acuta	Q39.12	Atrezia esofagului cu fistula intre trahee si punga esofagiana inferioara
K65.8	Alte peritonite	Q39.19	Atrezia esofagului cu fistula traheo-esofagiana
K65.9	Peritonita, nespecificata	Q39.21	Fistula traheo-esofagiana congenitala fara atrezie
K66.0	Aderente peritoneale	Q39.22	Fistula bronho-esofagiana congenitala fara atrezie
K66.1	Hemoperitoneu	Q39.3	Stenoza congenitala si strictura esofagului
K66.8	Alte tulburari specifice ale peritoneului	Q39.4	Pterigiomul esofagului
K66.9	Boala peritoneului, nespecificata	Q39.5	Dilatatie congenitala a esofagului
K67.0	Peritonita cu Chlamydia	Q39.6	Diverticul al esofagului
K67.1	Peritonita gonococica	Q39.81	Duplicare congenitala a esofagului
K67.2	Peritonita sifilitica	Q39.82	Dismotilitate esofagiana
K67.3	Peritonita tuberculoasa	Q39.89	Alte malformatii congenitale ale esofagului
K67.8	Alte tulburari ale peritoneului in boli infectioase clasificate altundeva	Q39.9	Malformatia congenitala a esofagului, nespecificata
K91.3	Obstructia intestinala postprocedurala		
K91.4	Proasta functiune a stomelor de colon si enterale		
K91.8	Alte tulburari postprocedurale ale sistemului digestiv, neclasificate altundeva		
K91.9	Alte tulburari postprocedurale ale sistemului digestiv, nespecificate		

Q40.0	Stenoza congenitala hipertrofica a pilorului	Q42.3	Absenta, atrezia si stenoza congenitala a anusului, fara fistula
Q40.1	Hernia hiatala congenitala	Q42.8	Absenta, atrezia si stenoza congenitala a altor parti ale intestinului gros
Q40.2	Alte malformatii congenitale specificate ale stomacului	Q42.9	Absenta, atrezia si stenoza congenitala a intestinului gros, parte nespecificata
Q40.3	Malformatia congenitala a stomacului, nespecificata	Q43.10	Boala Hirschsprung, nespecificata
Q40.8	Alte malformatii congenitale specificate ale tractului digestiv superior	Q43.11	Boala Hirschsprung a unui segment scurt
Q40.9	Malformatia congenitala a tractului digestiv superior, nespecificata	Q43.12	Boala Hirschsprung a unui segment lung
Q41.0	Absenta, atrezia si stenoza congenitala a duodenului	Q43.19	Alte forme ale bolii Hirschsprung
Q41.1	Absenta, atrezia si stenoza congenitala a jejunului	Q43.2	Alte tulburari functionale congenitale ale colonului
Q41.2	Absenta, atrezia si stenoza congenitala a ileonului	Q43.31	Rotatia colonului
Q41.8	Absenta, atrezia si stenoza congenitala a altor parti specificate ale intestinului subtire	Q43.32	Aderente intraabdominale [bride] congenitale
Q41.9	Absenta, atrezia si stenoza congenitala a intestinului subtire, parte nespecificata	Q43.39	Alte malformatii congenitale de fixare a intestinului
Q42.00	Absenta, atrezia si stenoza congenitala a rectului cu fistula nespecificata	Q43.4	Duplicatia intestinului
Q42.01	Absenta, atrezia si stenoza congenitala a rectului cu fistula recto-uretrala	Q43.5	Ectopia anusului
Q42.02	Absenta, atrezia si stenoza congenitala a rectului cu fistula recto-vezicala	Q43.6	Fistula congenitala a rectului si anusului
Q42.03	Absenta, atrezia si stenoza congenitala a rectului cu fistula recto-vulvara	Q43.7	Persistenta cloacei
Q42.04	Absenta, atrezia si stenoza congenitala a rectului cu fistula recto-cutanata	Q43.8	Alte malformatii congenitale specificate ale intestinului
Q42.05	Absenta, atrezia si stenoza congenitala a rectului cu fistula recto-cloacala	Q43.9	Malformatia congenitala a intestinului, nespecificata
Q42.09	Absenta, atrezia si stenoza congenitala a rectului cu alta fistula	Q45.81	Absenta (completa) (partiala) a cailor digestive, neclasificate altundeva
Q42.1	Absenta, atrezia si stenoza congenitala a rectului, fara fistula	Q45.82	Duplicatia organelor digestive, neclasificate altundeva
Q42.20	Absenta, atrezia si stenoza congenitala a anusului cu fistula nespecificata	Q45.83	Malformatii congenitale ale organelor digestive, neclasificate altundeva
Q42.21	Absenta, atrezia si stenoza congenitala a anusului cu fistula ano-cutanata	Q45.84	Chist mezenteric congenital, neclasificat altundeva
Q42.22	Absenta, atrezia si stenoza congenitala a anusului cu fistula ano-vestibulara	Q45.89	Alte malformatii congenitale specificate ale sistemului digestiv
Q42.29	Absenta, atrezia si stenoza congenitala a anusului cu alta fistula	Q45.9	Malformatia sistemului digestiv, nespecificata
		Q79.2	Exomfalos
		Q79.3	Gastroschizis
		Q79.4	Sindromul intestinului taiat
		Q79.5	Alte malformatii congenitale ale peretelui abdominal

Q89.30	Situs inversus, nespecificat	S36.7	Leziune a multiplelor organe intra-abdominale
Q89.31	Dextrocardia cu situs inversus	S36.81	Leziune a peritoneului
Q89.32	Aranjament atrial imagine in oglinda cu pozitie inversa	S36.82	Leziune a mezenterului
Q89.33	Situs inversus abdominal	S36.9	Leziune a unui organ intra-abdominal nespecificat
Q89.34	Situs inversus toracic	T18.1	Corp strain in esofag
Q89.35	Sindromul Kartagener	T18.2	Corp strain in stomac
Q89.39	Alte forme de situs inversus specificate	T18.3	Corp strain in intestinul subtire
Q89.43	Toracopagus	T18.4	Corp strain in colon
R19.3	Rigiditate abdominala	T18.5	Corp strain in anus si rect
S27.83	Leziune a esofagului (partea toracica)	T18.8	Corp strain in alte parti si multiple ale tractului alimentar
S36.3	Leziune a stomacului	T18.9	Corp strain in tractul alimentar, parte nespecificata
S36.40	Leziune a intestinului subtire, parte nespecificata	T28.1	Arsura a esofagului
S36.41	Leziune a duodenului	T28.2	Arsura a altor parti ale tractului digestiv
S36.49	Leziune a altor parti si multiple ale intestinului subtire	Z43.1	Supravegherea gastrostomiei
S36.50	Leziune a colonului, parte nespecificata	Z43.2	Supravegherea ileostomiei
S36.51	Leziune a colonului ascendent [partea dreapta]	Z43.3	Supravegherea colostomiei
S36.52	Leziune a colonului transvers	Z43.4	Supravegherea altor orificii artificiale ale tractului digestiv
S36.53	Leziune a colonului descendent [partea stanga]	Z46.5	Amplasarea si ajustarea unei ileostomii si a altor dispozitive intestinale
S36.54	Leziune a colonului sigmoid		
S36.59	Leziune a altor parti si multiple ale colonului		
S36.6	Leziune a rectului		

ADR-uri 901, 902, 903

Proceduri neinrudite in sala de operatie

Proceduri neinrudite in sala de operatie

DRG-uri 901Z, 902Z, 903Z

Pentru detalii privind proceduri neinrudite in sala de operatie, vezi sectiunea Functii de la sfarsitul volumului II.

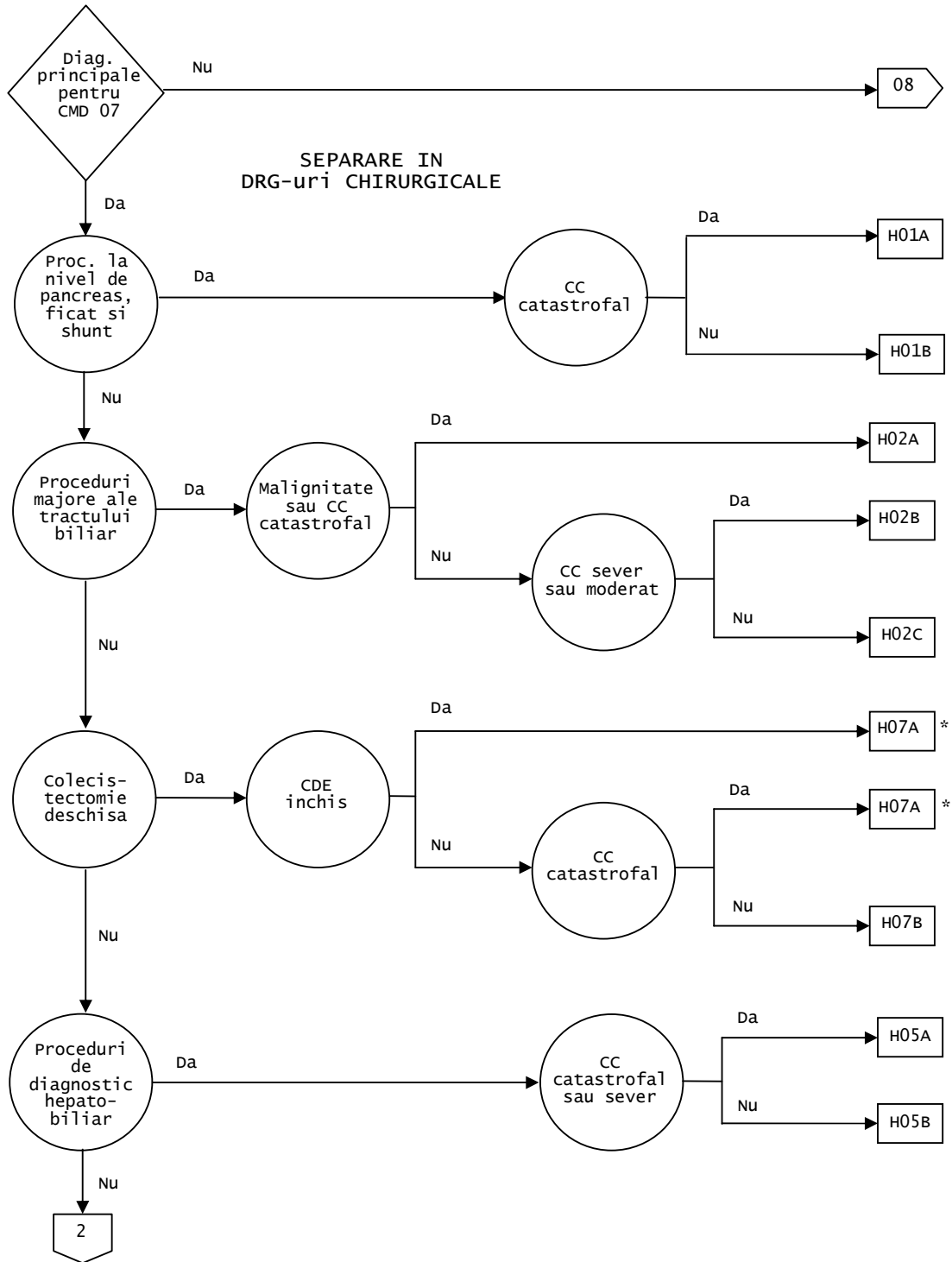

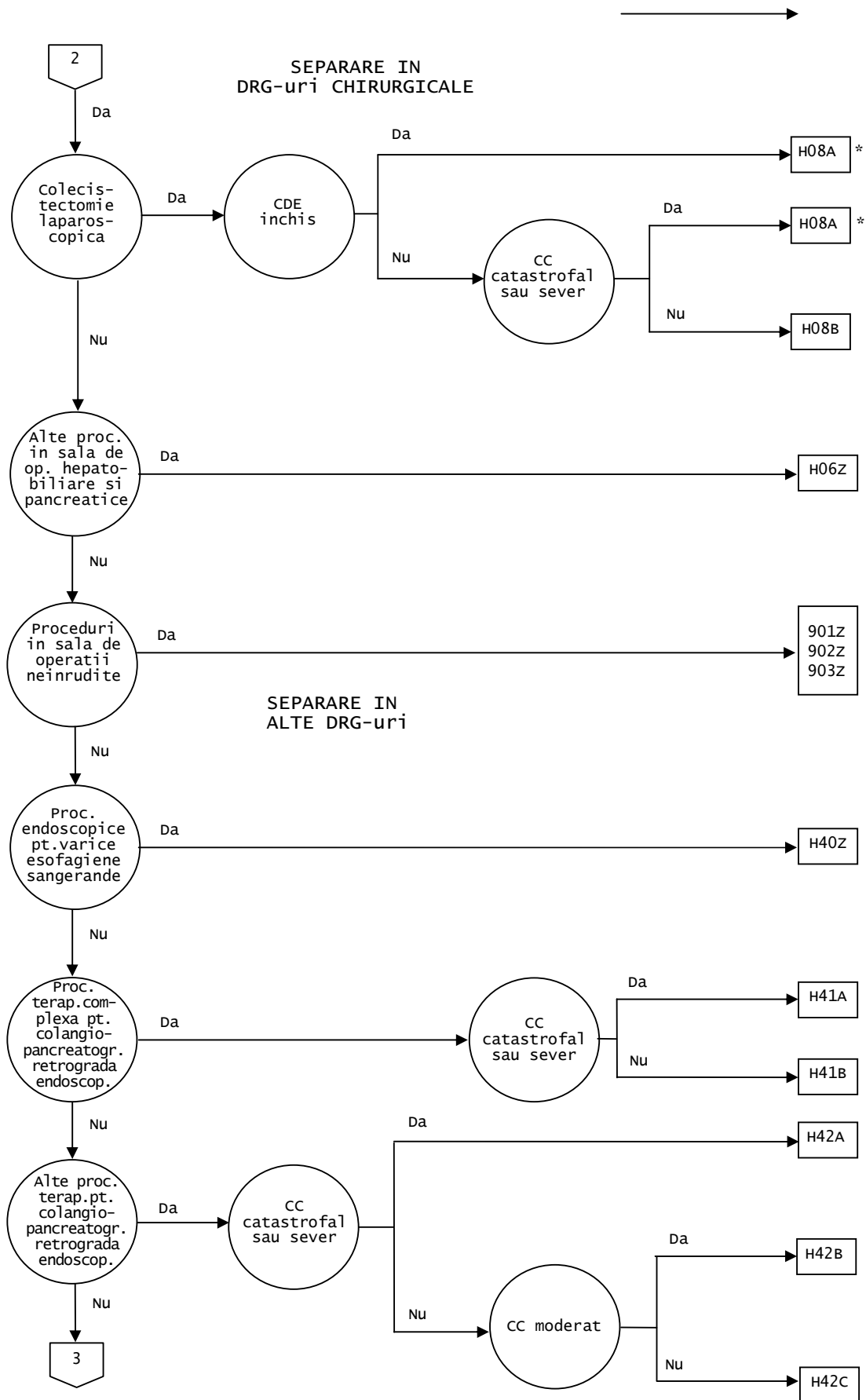

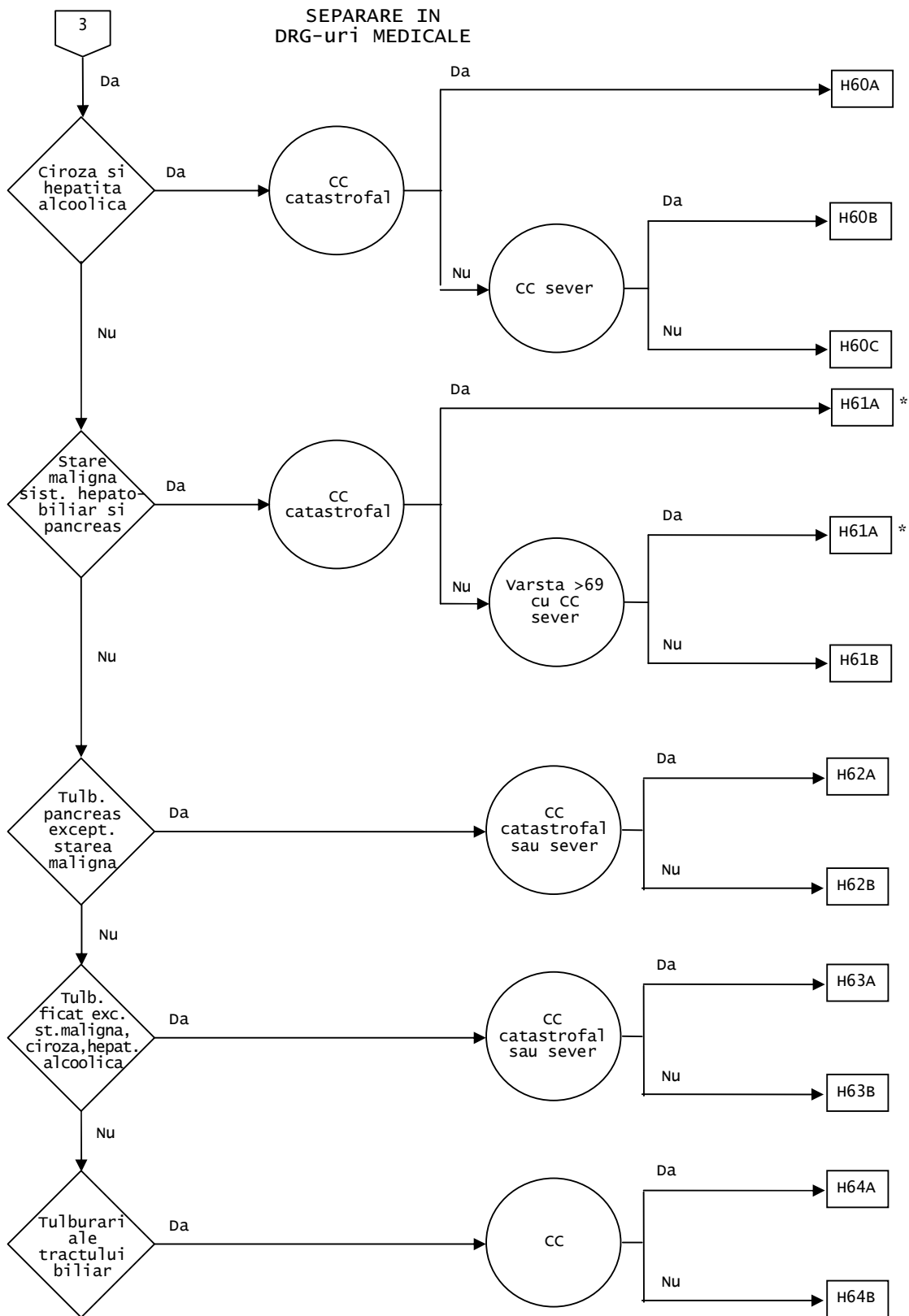

Diagnostiche principale cuprinse in CMD 07 (TAB-M07-0)

A06.4	Abcesul amibian al ficatului	C22.1	Carcinom al canalului biliar intrahepatic
B15.0	Hepatita A cu coma hepatica	C22.2	Hepatoblastom
B15.9	Hepatita A fara coma hepatica	C22.3	Angiosarcomul ficatului
B16.0	Hepatita acuta B cu agent Delta (coinfectie) si coma hepatica	C22.4	Alte sarcoame ale ficatului
B16.1	Hepatita acuta B cu agent Delta (coinfectie) si fara coma hepatica	C22.7	Alte sarcoame ale ficatului specificate
B16.2	Hepatita acuta B fara agent Delta, cu coma hepatica	C22.9	Tumora maligna ficat , nespecificata
B16.9	Hepatita acuta B fara agent Delta si fara coma hepatica	C23	Tumora maligna a veziculei biliare
B17.0	Suprainfectia acuta prin agent Delta la un purtator de hepatita	C24.0	Tumora maligna canal biliar extrahepatic
B17.1	Hepatita acuta C	C24.1	Tumora maligna ampula Vater
B17.2	Hepatita acuta E	C24.8	Tumora maligna leziune depasind caile biliare
B17.8	Alte hepatite virale acute specificate	C24.9	Tumora maligna cai biliare , nespecificata
B18.0	Hepatita virala cronica B cu agent Delta	C25.0	Tumora maligna capul pancreasului
B18.1	Hepatita virala cronica B fara agent Delta	C25.1	Tumora maligna corpul pancreasului
B18.2	Hepatita virala cronica C	C25.2	Tumora maligna coada pancreasului
B18.8	Alte hepatite virale cronice	C25.3	Tumora maligna canal pancreatic
B18.9	Hepatita virala cronica, nespecificata	C25.4	Tumora maligna pancreas endocrin
B19.0	Hepatita virala nespecificata cu coma hepatica	C25.7	Tumora maligna alte parti ale pancreasului
B19.9	Hepatita virala nespecificata fara coma hepatica	C25.8	Tumora maligna leziune depasind pancreasul
B26.3	Pancreatita urliana	C25.9	Tumora maligna pancreas , nespecificata
B58.1	Hepatita cu Toxoplasma	C78.7	Tumora maligna secundara a ficatului
B65.1	Schistosomiaza prin Schistosoma mansoni [schistosomiaza intestinala]	D01.5	Carcinom in situ ficat , vezicula si caile biliare
B66.0	Opistorchiaza	D13.4	Tumora benigna ficat
B66.1	Clonorchiaza	D13.5	Tumora benigna caile biliare extrahepatice
B66.3	Fasciolaza	D13.6	Tumora benigna pancreas
B66.5	Fasciolopsiaza	D18.03	Hemangiom, structuri ale sistemului hepatobiliar si pancreas
B67.0	Infectia ficatului cu Echinococcus granulosus	D37.6	Tumora ficatului si cailor biliare cu evolutie imprezibila si necunoscuta
B67.5	Infectia ficatului cu Echinococcus multilocularis	E80.4	Sindromul Gilbert
B67.8	Infectia ficatului cu Echinococcus, nespecificata	E80.5	Sindromul Crigler-Najjar
C22.0	Carcinom al celulei hepatice	E80.6	Alte tulburari de metabolism al bilirubinei
		E80.7	Tulburari de metabolism al bilirubinei, nespecificate

I81	Tromboza venei porte	K74.5	Ciroza biliara, nespecificata
I82.0	Sindromul Budd-Chiari	K74.6	Alta ciroza a ficatului si nespecificata
K70.0	Ciroza alcoolica grasoasa a ficatului	K75.0	Abces al ficatului
K70.1	Hepatita alcoolica	K75.1	Flebita venei porte
K70.2	Fibroza si scleroza alcoolica a ficatului	K75.2	Hepatita reactiva nespecifica
K70.3	Ciroza alcoolica a ficatului	K75.3	Hepatita granulomatoasa, neclasificata altundeva
K70.4	Insuficienta hepatica alcoolica	K75.4	Hepatita autoimuna
K70.9	Boala alcoolica a ficatului, nespecificata	K75.8	Alte boli inflamatorii specificate ale ficatului
K71.0	Boala toxica a ficatului cu colestaza	K75.9	Boala inflamatorie a ficatului, nespecificata
K71.1	Boala toxica a ficatului cu necroza hepatica	K76.0	Degenerescenta grasoasa a ficatului, neclasificata altundeva
K71.2	Boala toxica a ficatului cu hepatita acuta	K76.1	Congestia pasiva cronica a ficatului
K71.3	Boala toxica a ficatului cu hepatita persistenta cronica	K76.2	Necroza hemoragica centrala a ficatului
K71.4	Boala toxica a ficatului cu hepatita lobulara cronica	K76.3	Infarct al ficatului
K71.5	Boala toxica a ficatului cu hepatita activa cronica	K76.4	Pelioza hepatica
K71.6	Boala toxica a ficatului cu hepatita, neclasificata altundeva	K76.5	Boala veno-ocluziva a ficatului
K71.7	Boala toxica a ficatului cu fibroza si ciroza ficatului	K76.6	Hipertensiunea portala
K71.8	Boala toxica a ficatului cu alte tulburari ale ficatului	K76.7	Sindromul hepato-renal
K71.9	Boala toxica a ficatului, nespecificata	K76.8	Alte boli specificate ale ficatului
K72.0	Insuficienta hepatica acuta si subacuta	K76.9	Boala ficatului, nespecificata
K72.1	Insuficienta hepatica cronica	K77.0	Tulburari hepatice in boli infectioase si parazitare clasificate altundeva
K72.9	Insuficienta hepatica, nespecificata	K77.8	Tulburari hepatice in alte boli clasificate altundeva
K73.0	Hepatita persistenta cronica, neclasificata altundeva	K80.00	Calcul al vezicii biliare cu colecistita acuta, fara mentionarea obstructiei
K73.1	Hepatita lobulara cronica, neclasificata altundeva	K80.01	Calcul al vezicii biliare cu colecistita acuta, cu obstructie
K73.2	Hepatita activa cronica, neclasificata altundeva	K80.10	Calcul al vezicii biliare cu o alta forma de colecistita, fara mentionarea obstructiei
K73.8	Alte hepatite cronice, neclasificate altundeva	K80.11	Calcul al vezicii biliare cu o alta forma de colecistita, cu obstructie
K73.9	Hepatita cronica, nespecificata	K80.20	Calcul al vezicii biliare fara colecistita, fara mentionare obstructiei
K74.0	Fibroza hepatica	K80.21	Calcul al vezicii biliare fara colecistita, cu obstructie
K74.1	Scleroza hepatica	K80.30	Calculul canalelor biliare cu angiocolita, fara mentionarea obstructiei
K74.2	Fibroza hepatica cu scleroza hepatica	K80.31	Calculul canalelor biliare cu angiocolita, cu obstructie
K74.3	Ciroza biliara primitiva		
K74.4	Ciroza biliara secundara		

K80.40	Calculul canalelor biliare cu colecistita, fara mentionarea obstructiei	K87.0	Tulburari ale vezicii biliare si cailor biliare in boli clasificate altundeva
K80.41	Calculul canalelor biliare cu angiocolita si colecistita, fara mentionarea obstructiei	K87.1	Tulburari ale pancreasului in boli clasificate altundeva
K80.50	Calculul canalelor biliare fara angiocolita si colecistita, fara mentionarea obstructiei	K91.5	Sindromul de postcolecistectomie
K80.51	Calculul canalelor biliare fara angiocolita si colecistita, cu obstructie	P35.3	Hepatita virala congenitala
K80.80	Alte colelitiaze, fara mentionarea obstructiei	P59.1	Sindromul "bilei ingrosate"
K80.81	Alte colelitiaze, cu obstructie	P59.2	Icter neonatal datorit altor leziuni hepato-celulare si nespecificate
K81.0	Colecistita acuta	Q44.0	Agenezia, aplazia si hipoplazia vezicii biliare
K81.1	Colecistita cronica	Q44.1	Alte malformatii congenitale ale vezicii biliare
K81.8	Alte colecistite	Q44.2	Atrezia cailor biliare
K81.9	Colecistita, nespecificata	Q44.3	Stenoza congenitala si strictura cailor biliare
K82.0	Obstructia vezicii biliare	Q44.4	Chist al coledocului
K82.1	Hidrocolecist	Q44.5	Alte malformatii congenitale ale cailor biliare
K82.2	Perforatia vezicii biliare	Q44.6	Boala chistica a ficatului
K82.3	Fistula vezicii biliare	Q44.7	Alte malformatii congenitale ale ficatului
K82.4	Colesteroloza vezicii biliare	Q45.0	Agenezia, aplazia si hipoplazia pancreasului
K82.8	Alte boli specificate ale vezicii biliare	Q45.1	Pancreas inelar
K82.9	Boala vezicii biliare, nespecificata	Q45.2	Chist pancreatic congenital
K83.0	Angiocolita [colangita]	Q45.31	Ectopia pancreasului
K83.1	Obstructia cailor biliare	Q45.39	Alte malformatii congenitale ale pancreasului si canalului pancreatic
K83.2	Perforatia cailor biliare	R16.0	Hepatomegalie, neclasificata altundeva
K83.3	Fistula cailor biliare	R16.2	Hepatomegalie si splenomegalie, neclasificate altundeva
K83.4	Spasmul sfincterului Oddi	R17	Icter, nespecificat
K83.5	Chistul biliar	R82.2	Biliurie
K83.8	Alte boli specifice ale cailor biliare	R93.2	Rezultate anormale in diagnosticul imagistic al ficatului si cailor biliare
K83.9	Boala cailor biliare, nespecificata	R94.5	Rezultate anormale ale explorarilor functionale hepatice
K85	Pancreatita acuta	S36.10	Leziune a ficatului, nespecificata
K86.0	Pancreatita cronica provocata de alcool	S36.11	Contuzie si hematom ale ficatului
K86.1	Alte pancreatite cronice	S36.12	Laceratie a ficatului, nespecificata
K86.2	Chistul pancreasului	S36.13	Laceratie minora a ficatului
K86.3	Pseudochistul pancreasului	S36.14	Laceratie moderata a ficatului
K86.8	Alte boli specificate ale pancreasului		
K86.9	Boala pancreasului, nespecificata		

S36.15	Laceratie majora a ficatului	T86.82	Esec si respingere a transplantului de pancreas
S36.16	Alta leziune a ficatului	Z22.51	Purtator de hepatita virala B
S36.17	Leziune a vezicii biliare	Z22.52	Purtator de hepatita virala C
S36.18	Leziune a cailor biliare	Z22.59	Purtator de alte forme de hepatita virala specificate
S36.20	Leziune a pancreasului, parte nespecificata	Z22.6	Purtator de infectie prin virusul T-limfotropice uman tip-1 [HTLV-1]
S36.21	Leziune a capului pancreasului	Z94.4	Starea transplantului de ficat
S36.22	Leziune a corpului pancreasului	Z94.8	Starea altor organe si tesuturi transplantate
S36.23	Leziune a cozii pancreasului		
S36.29	Leziune a altor parti si multiple ale pancreasului		
T86.4	Esecul si respingerea unei grefe de ficat		

ADRG H01 Proceduri la nivel de pancreas, ficat si shunt

Proceduri in tabelul TAB-H01-1

DRG H01A Proceduri la nivel de pancreas, ficat si shunt cu CC catastrofale

PCCL >3

DRG H01B Proceduri la nivel de pancreas, ficat si shunt fara CC catastrofale

Proceduri (TAB-H01-1)

30375-14	Incizia si drenajul pancreasului	30434-00	Evacuarea chistului hidatic hepatic
30375-27	Marsupializarea chistului pancreatic	30436-00	Evacuarea chistului hidatic hepatic cu omentoplastie sau mieloplastie
30408-00	Insertia shuntului peritoneovenos	30438-00	Chistectomia chistului hidatic hepatic cu drenaj si excizia perichistului
30414-00	Excizia leziunii ficatului	30458-01	Sfincterotomia Oddiana
30415-00	Rezectia segmentara a ficatului	30458-05	Reparatia sfincterului ductului pancreatic
30416-00	Marsupializarea laparoscopica a chistului hepatic	30461-00	Rezectia radicala de hil hepatic
30417-00	Marsupializarea laparoscopica a chisturilor hepatice multiple	30575-00	Incizia si drenajul abcesului pancreatic
30418-00	Lobectomia hepatica	30577-00	Disectie pancreatica majora sau retropancreatica
30419-00	Crioterapia ficatului	30578-00	Excizia tumorii pancreatice
30421-00	Trisegmentectomia hepatica	30581-00	Explorarea pancreasului
30422-00	Tratamentul laceratiilor hepatice traumatice superficiale	30583-00	Pancreatectomia distala
30425-00	Tratamentul laceratiilor hepatice traumatice multiple, profunde	30584-00	Duodenopancreatectomia cu formarea unei stome
30431-00	Drenajul abdominal al abceselor hepatice	30586-00	Anastomoza duodeno-pancreatica
30433-00	Drenajul abdominal al abceselor hepatice multiple	30586-01	Anastomoza gastro-pancreatica

30587-00	Anastomoza jejunopancreatica cu ansa exclusa in Y a la Roux	90299-00	Alte distructii ale ficatului
30589-00	Pancreaticojejunostomia	90318-00	Alte reparatii ale ficatului
30593-00	Pancreatectomia	90324-00	Transplantul de pancreas
30593-01	Pancreatectomia cu splenectomie	90325-00	Alte reparatii ale pancreasului
30602-00	Insertia suntului portocav	90326-00	Alte procedee pe pancreas
30603-00	Insertia suntului mezentericocav	90333-00	Embolizarea percutanata transhepatica a varicelor
30605-00	Insertia suntului splenorenal	90334-00	Shuntul portosistemic intrahepatic transjugular
32763-04	Bypass spleno-renal cu grefon venos	90337-00	Stentarea tractului biliar
90180-00	Insertia shuntului pleuroperitoneal	90346-00	Hepatectomia totala

ADRG H02 Proceduri majore ale tractului biliar

Proceduri in tabelul TAB-H02-2

DRG H02A Proceduri majore ale tractului biliar cu stare maligna sau cu CC catastrofale

Diagnostiche principale in tabelul TAB-H02-1 sau PCCL >3

DRG H02B Proceduri majore ale tractului biliar fara stare maligna cu (CC severe sau moderate)

PCCL = 3 sau PCCL = 2

DRG H02C Proceduri majore ale tractului biliar fara stare maligna fara CC

Diagnostiche principale (TAB-H02-1)

C22.0	Carcinom al celulei hepatice	C25.0	Tumora maligna capul pancreasului
C22.1	Carcinom al canalului biliar intrahepatic	C25.1	Tumora maligna corpul pancreasului
C22.2	Hepatoblastom	C25.2	Tumora maligna coada pancreasului
C22.3	Angiosarcomul ficatului	C25.3	Tumora maligna canal pancreatic
C22.4	Alte sarcoame ale ficatului	C25.4	Tumora maligna pancreas endocrin
C22.7	Alte sarcoame ale ficatului precizate	C25.7	Tumora maligna alte parti ale pancreasului
C22.9	Tumora maligna ficat , fara precizare	C25.8	Tumora maligna leziune depasind pancreasul
C23	Tumoara maligna a veziculei biliare	C25.9	Tumora maligna pancreas , fara precizare
C24.0	Tumora maligna canal biliar extrahepatic	C78.7	Tumora maligna secundara a ficatului
C24.1	Tumora maligna ampula Vater	D01.5	Carcinom in situ ficat , vezicula si caile biliare
C24.8	Tumora maligna leziune depasind caile biliare	D37.6	Tumora ficatului si cailor biliare cu evolutie imprezibila si necunoscuta
C24.9	Tumora maligna cai biliare , fara precizare		

Proceduri (TAB-H02-2)

30375-05	Colecistostomia	30375-26	Colecistotomia
----------	-----------------	----------	----------------

30451-01	Extragerea stentului biliar	30463-00	Rezectia radicala a canalelor hepatice
30451-03	Extragerea endoscopica a stentului biliar	30464-00	Rezectia radicala a canalelor hepatice cu rezectie hepatica segmentara
30454-00	Coledocotomia	30466-00	Bypass al canalului hepatic stang la sistemul biliar periferic folosind ansa in Y a la Roux
30454-01	Colecistectomia cu coledocotomie	30467-00	Bypass al canalului hepatic drept la sistemul biliar periferic folosind ansa in Y a la Roux
30455-00	Colecistectomia cu coledocotomie si anastomoza bilio-intestinala	30469-00	Reparatia stricturii biliare
30457-00	Coledocotomia intrahepatica cu extragerea unui calcul din canalul biliar intrahepatic	30472-00	Reparatia canalului hepatic
30458-02	Excizia locala a tumorilor sfincterului Oddi	30472-01	Reparatia canalului biliar comun
30458-03	Extragerea unui calcul inclavat in sfincterul Oddi	43972-00	Rezectia chistului coledocian cu anastomoza la nivelul caii biliare principale
30458-04	Reparatia sfincterului Oddi	43975-00	Rezectia chistului coledocian cu anastomoza la sau deasupra jonctiunii canalelor hepatice
30460-00	Colecistoduodenostomia	43978-00	Portoenterostomia
30460-01	Colecistoenterostomia	90320-00	Alte reparatii ale colecistului
30460-02	Colecistopancreatostomia	90321-00	Alte reparatii ale tractului biliar
30460-03	Coledocoduodenostomia	90322-00	Alte proceduri pe vezicula biliara
30460-04	Coledocojejunostomia	90323-00	Alte proceduri pe tractul biliar
30460-05	Coledocoenterostomia	90342-03	Reparatia laceratiei de vezicula biliara
30460-06	Coledocopancreatostomia		
30460-07	Hepaticoenterostomia		
30460-08	Bypass-ul entero-biliar cu ansa in Y a la Roux		

ADRG H05

Proceduri diagnostic hepatobiliar

Proceduri in tabelul TAB-H05-1

DRG H05A

Proceduri diagnostic hepatobiliar cu CC catastrofale/severe

PCCL >2

DRG H05B

Proceduri de diagnostic hepatobiliar fara CC catastrofale/severe

Proceduri (TAB-H05-1)

30075-15	Biopsia colecistului sau ductului biliar	30390-00	Laparoscopia
30075-16	Biopsia pancreatica	30394-00	Drenajul abcesului, hematomului sau chistului intraabdominal
30075-37	Biopsia peritoneala	30411-00	Biopsia hepatica intraoperatorie
30373-00	Laparotomia exploratorie	35726-01	Laparotomia de stadializare
30375-22	Gastroscoopia transabdominala	90319-00	Alte proceduri pe ficat
30384-00	Laparotomia de stadializare pentru limfom	90335-00	Alte proceduri diagnostice pe sistemul digestiv

ADRГ H06

Alte proceduri hepatobiliare si pancreatice in sala de operatii

Proceduri in tabelul TAB-H06-1

DRГ H06Z

Alte proceduri hepatobiliare si pancreatice in sala de operatii

Proceduri (TAB-H06-1)

13109-00	Insertia si fixarea cateterului peritoneal autostatic pentru dializa peritoneala indelungata	30403-04	Inchiderea amanata a plagii abdominale granulate
13109-01	Inlocuirea cateterului autostatic de dializa peritoneala	30403-05	Cura peretelui abdominal dupa obtinerea lamboului miocutanat
13110-00	Extragerea cateterului autostatic de dializa peritoneala	30434-01	Evacuarea chistului hidatic peritoneal
13112-00	Initierea dializei peritoneale prin punctie abdominala si insertia unui cateter temporar	30434-02	Evacuarea chistului hidatic al unui organ intraabdominal
30023-00	Debridarea excizionala a partilor moi	30436-01	Evacuarea chistului hidatic peritoneal cu omentoplastie sau mieloplastie
30058-00	Controlul hemostazei, post interventie chirurgicala, neclasificata in alta parte	30436-02	Evacuarea chistului hidatic al unui organ intraabdominal cu omentoplastie sau mieloplastie
30075-00	Biopsia de ganglion limfatic	30512-00	Bypass-ul gastric
30096-00	Biopsia de ganglion limfatic scalen	30515-00	Gastroenterostomia
30321-00	Excizia tumorilor neuroendocrine retroperitoneale	30517-01	Reconstructia gastroenteroanastomozei
30323-00	Excizia tumorilor neuroendocrine retroperitoneale cu disectie retroperitoneala	30520-00	Excizia locala a leziunii gastrice
30375-06	Gastrotomia	30580-00	Excizia tumorilor duodenale
30375-08	Reducerea invaginatiei intestinului subtire	30581-01	Explorarea duodenului
30375-11	Reducerea invaginatiei intestinului gros	30606-01	Sutura varicelor gastrice
30375-12	Reducerea volvulusului gastric	32186-00	Lavajul colonic intraoperator
30375-15	Gastrotomia cu extragerea corpilor straini	32712-01	Bypass ilio-femural cu grefon din material sintetic
30375-17	Reducerea volvulusului intestinului gros	32730-00	Bypass pentru revascularizarea unei artere mezenterice cu grefoane venoase
30375-18	Reducerea volvulusului intestinului subtire	32730-01	Bypass pentru revascularizare unei artere mezenterice cu grefon din material sintetic
30378-00	Disectia aderentelor abdominale	32733-00	Bypass pentru revascularizare artere mezenterice cu grefoane venoase
30385-00	Redeschiderea, in postoperator, a plagii operatorii	32733-01	Bypass pentru revascularizare artere mezenterice cu grefoane din material sintetic
30392-00	Ablatia radicala a tumorilor intraabdominale	32763-00	Alte revascularizari arteriale prin bypass utilizand grefon venos
30393-00	Disectia laparoscopica a aderentelor abdominale	32763-01	Alte revascularizari arteriale prin bypass utilizand grefon sintetic
30397-00	Laparostomia prin plaga chirurgicala anterioara	32763-05	Bypass aorto-celiac cu grefon venos
30402-00	Drenajul abcesului retroperitoneal		
30403-03	Reinchiderea rupturii peretelui abdominal survenite postoperator		

32763-07	Bypass ilio-iliac cu grefon venos	39124-02	Procedura la nivel DREZ
32763-15	Bypass spleno-renal cu grefon din material sintetic	39127-00	Insertia de dispozitiv implantabil pentru perfuzia spinala
32763-16	Bypass aorto-celiac cu grefon din material sintetic	39128-00	Implantarea pompei de perfuzie spinala
32763-18	Bypass Ilio-iliac cu grefon din material sintetic	43801-00	Corectia malrotatiei intestinale
34512-00	Efectuarea unei fistule arterio-venoase native (cu vena) sau cu interpozitia de grefon	43987-01	Excizia neuroblastomului intraabdominal
34527-01	Implantarea unui infuzomat automat	90169-00	Rezectia pulmonara sub forma de pana endoscopica
34528-01	Insertia percutanata a pompei de perfuzie vasculare implantabile	90307-00	Alte proceduri pe intestinul subtire
34530-02	Reinterventia la nivelul unui infuziomas implantabil	90310-00	Alte proceduri pe intestinul gros
34812-00	Bypass la nivelul altei vene folosind un grefon venos	90327-00	Excizia leziunilor congenitale intraabdominale
34812-01	Bypass la nivelul altei vene folosind un grefon sintetic	90328-00	Excizia leziunilor peritoneului
35321-00	Embolizare prin catererizare a unui vas	90329-00	Alte reparatii ale abdomenului
35759-00	Hemostaza postoperatorie, dupa o interventie chirurgicala ginecologica neclasificata in alta parte	90329-01	Alte reparatii ale peritoneului
38464-00	Debridarea plagii de sternotomie	90329-02	Alte reparatii ale omentului
38656-01	Redeschiderea plagii posttoracotomie sau poststernotomie	90329-03	Alte reparatii ale mezenterului
39121-00	Procedura functionala stereotaxica spinala	90330-00	Revizia shuntului LCR la nivel peritoneal
39124-00	Cordotomie	90331-00	Alte proceduri pe abdomen,peritoneu sau oment
39124-01	Mielotomie	90335-01	Alte proceduri pe aparatul digestiv
		90665-00	Debridarea excizionala a tegumentului si tesutului subcutanat
		90952-00	Incizia peretelui abdominal

ADRG H07 Colectectomie deschisa

Proceduri in tabelul TAB-H07-1

DRG H07A Colectectomie deschisa cu explorarea inchisa a CBP sau cu CC catastrofale

Proceduri in tabelul TAB-H07-2 sau PCCL >3

DRG H07B Colectectomie deschisa fara explorarea inchisa a CBP fara CC catastrofale

Proceduri (TAB-H07-1)

30443-00	Colectectomia	30446-00	Colectectomia deschisa dupa tentativa de colectectomie laparoscopica
----------	---------------	----------	--

Proceduri (TAB-H07-2)

30442-00‡	Coledoscopia	30484-00‡	Colangiopancreatografia retrograda endoscopica
30448-00	Colecistectomia laparoscopica cu extragerea calculului de pe canalul biliar comun prin ductul cistic	30484-01‡	Colangiografia retrograda endoscopica
30449-00	Colecistectomia laparoscopica cu extragerea calculului de pe canalul biliar comun prin coledocotomia laparoscopica	30485-00‡	Sfincterotomia endoscopica Oddiana
30452-00‡	Coledoscopia cu dilatata cu balon a stricturilor	30485-01‡	Sfincterotomia endoscopica cu extragerea calcului din canalul biliar comun
30452-01‡	Coledoscopia cu trecerea unui stent	30491-01‡	Stentarea endoscopica a ductului pancreatic
30452-02‡	Coledoscopia cu extragerea calculilor	30494-00‡	Dilatata endoscopica a tractului biliar
		90349-00‡	Indeprtarea endoscopica a calculilor pancreatici

ADRG H08

Colecistectomie laparoscopica

Proceduri in tabelul TAB-H08-1

DRG H08A

Colecistectomie laparoscopica cu explorarea inchisa a CBP sau cu (CC catastrofale sau severe)

Proceduri in tabelul TAB-H08-2 sau PCCL >2

DRG H08B

Colecistectomie laparoscopica fara explorarea inchisa a CBP fara CC catastrofale sau severe

Proceduri (TAB-H08-1)

30445-00	Colecistectomia laparoscopica	30449-00	Colecistectomia laparoscopica cu extragerea calculului de pe canalul biliar comun prin coledocotomia laparoscopica
30448-00	Colecistectomia laparoscopica cu extragerea calculului de pe canalul biliar comun prin ductul cistic		

Proceduri (TAB-H08-2)

30442-00‡	Coledoscopia	30484-00‡	Colangiopancreatografia retrograda endoscopica
30448-00	Colecistectomia laparoscopica cu extragerea calculului de pe canalul biliar comun prin ductul cistic	30484-01‡	Colangiografia retrograda endoscopica
30449-00	Colecistectomia laparoscopica cu extragerea calculului de pe canalul biliar comun prin coledocotomia laparoscopica	30485-00‡	Sfincterotomia endoscopica Oddiana
30452-00‡	Coledoscopia cu dilatata cu balon a stricturilor	30485-01‡	Sfincterotomia endoscopica cu extragerea calcului din canalul biliar comun
30452-01‡	Coledoscopia cu trecerea unui stent	30491-01‡	Stentarea endoscopica a ductului pancreatic
30452-02‡	Coledoscopia cu extragerea calculilor	30494-00‡	Dilatata endoscopica a tractului biliar
		90349-00‡	Indeprtarea endoscopica a calculilor pancreatici

ADRG H40 Proceduri endoscopice pentru varice esofagiene sangerande

Diagnostice principale in tabelul TAB-H40-1 si diagnostice aditionale in tabelul TAB-H40-2 si proceduri in tabelul TAB-H40-3

DRG H40Z Proceduri endoscopice pentru varice esofagiene sangerande

Diagnostice principale (TAB-H40-1)

K70.0	Ciroza alcoolica grasoasa a ficatului	K74.0	Fibroza hepatica
K70.1	Hepatita alcoolica	K74.1	Scleroza hepatica
K70.2	Fibroza si scleroza alcoolica a ficatului	K74.2	Fibroza hepatica cu scleroza hepatica
K70.3	Ciroza alcoolica a ficatului	K74.3	Ciroza biliara primitiva
K70.4	Insuficienta hepatica alcoolica	K74.4	Ciroza biliara secundara
K70.9	Boala alcoolica a ficatului, nespecificata	K74.5	Ciroza biliara, nespecificata
K71.0	Boala toxica a ficatului cu colestaza	K74.6	Alta ciroza a ficatului si nespecificata
K71.1	Boala toxica a ficatului cu necroza hepatica	K75.0	Abces al ficatului
K71.2	Boala toxica a ficatului cu hepatita acuta	K75.1	Flebita venei porte
K71.3	Boala toxica a ficatului cu hepatita persistenta cronica	K75.2	Hepatita reactiva nespecifica
K71.4	Boala toxica a ficatului cu hepatita lobulara cronica	K75.3	Hepatita granulomatoasa, neclasificata altundeva
K71.5	Boala toxica a ficatului cu hepatita activa cronica	K75.4	Hepatita autoimuna
K71.6	Boala toxica a ficatului cu hepatita, neclasificata altundeva	K75.8	Alte boli inflamatorii specificate ale ficatului
K71.7	Boala toxica a ficatului cu fibroza si ciroza ficatului	K75.9	Boala inflamatorie a ficatului, nespecificata
K71.8	Boala toxica a ficatului cu alte tulburari ale ficatului	K76.0	Degenerescenta grasoasa a ficatului, neclasificata altundeva
K71.9	Boala toxica a ficatului, nespecificata	K76.1	Congestia pasiva cronica a ficatului
K72.1	Insuficienta hepatica cronica	K76.3	Infarct al ficatului
K72.9	Insuficienta hepatica, nespecificata	K76.4	Pelioza hepatica
K73.0	Hepatita persistenta cronica, neclasificata altundeva	K76.5	Boala veno-ocluziva a ficatului
K73.1	Hepatita lobulara cronica, neclasificata altundeva	K76.6	Hipertensiunea portala
K73.2	Hepatita activa cronica, neclasificata altundeva	K76.7	Sindromul hepato-renal
K73.8	Alte hepatite cronice, neclasificate altundeva	K76.8	Alte boli specificate ale ficatului
K73.9	Hepatita cronica, nespecificata	K76.9	Boala ficatului, nespecificata
		K77.0	Tulburari hepatice in boli infectioase si parazitare clasificate altundeva
		K77.8	Tulburari hepatice in alte boli clasificate altundeva

R16.2 Hepatomegalie si splenomegalie, neclasificate altundeva

Diagnostice aditionale (TAB-H40-2)

I85.0	Varice esofagiene cu sangerare	I98.21	Varice esofagiene in boli clasificate altundeva cu sangerare
-------	--------------------------------	--------	--

Proceduri (TAB-H40-3)

30476-00‡	Scleroterapia endoscopica a leziunilor esofagiene nonhemoragice	30478-09‡	Scleroterapia endoscopica a leziunilor jonctiunii esofagogastrice hemoragice
30476-01‡	Scleroterapia endoscopica a leziunilor jonctiunii esofago-gastrice nonhemoragice	30478-19‡	Esofagoscopia cu alt tip de coagulare
30476-02‡	Bandarea endoscopica a varicelor esofagiene	30479-00‡	Terapia endoscopica cu laser a leziunilor esofagiene
30478-06‡	Scleroterapia endoscopica a leziunilor esofagiene hemoragice		

ADRG H41

Procedura terapeutica complexa pentru colangiopancreatografie retrograda endoscopica

Proceduri in tabelul TAB-H41-1

DRG H41A

Procedura terapeutica complexa pentru colangiopancreatografie retrograda endoscopica cu CC catastrofale sau severe

PCCL >2

DRG H41B

Procedura terapeutica complexa pentru colangiopancreatografie retrograda endoscopica fara CC catastrofale sau severe

Proceduri (TAB-H41-1)

30451-00‡	Inlocuirea stentului biliar	90956-00‡	Litotripsia extracorporeala cu unde de soc (ESWL) a tractului biliar
30451-02‡	Inlocuirea endoscopica a stentului biliar	90957-00‡	Litotripsia extracorporeala cu unde de soc (ESWL) a colecistului
30491-00‡	Stentarea endoscopica a tractului biliar		
30491-01‡	Stentarea endoscopica a ductului pancreatic		

ADRG H42

Alte proceduri terapeutice pentru colangiopancreatografie retrograda endoscopica

Proceduri in tabelul TAB-H42-1

DRG H42A

Alte proceduri terapeutice pentru colangiopancreatografie retrograda endoscopica cu CC catastrofale sau severe

PCCL >2

DRG H42B

Alte proceduri terapeutice pentru colangiopancreatografie retrograda endoscopica cu CC moderate

PCCL = 2

DRG H42C

Alte proceduri terapeutice pentru colangiopancreatografie retrograda endoscopica fara CC

Proceduri (TAB-H42-1)

30094-05‡	Punctia biptica percutanata a pancreasului	30439-01‡	Pancreatografia intraoperatorie
-----------	--	-----------	---------------------------------

30442-00‡	Coledoscopia	30485-01‡	Sfincterotomia endoscopica cu extragerea calcului din canalul biliar comun
30452-00‡	Coledoscopia cu dilatatie cu balon a stricturilor	30494-00‡	Dilatatie endoscopica a tractului biliar
30452-01‡	Coledoscopia cu trecerea unui stent	58924-00‡	Colecistografia
30452-02‡	Coledoscopia cu extragerea calculilor	58927-00‡	Colangiografia directa, postoperatorie
30458-00‡	Biopsia din sfincterul Oddi	58936-00‡	Colangiografia cu perfuzie de substanta de contrast
30484-00‡	Colangiopancreatografia retrograda endoscopica	90349-00‡	Indepartarea endoscopica a calculilor pancreatici
30484-01‡	Colangiografia retrograda endoscopica		
30484-02‡	Pancreatografia retrograda endoscopica		
30485-00‡	Sfincterotomia endoscopica Oddiana		

ADRG H60 **Ciroza si hepatita alcoolica**

Diagnostiche principale in tabelul TAB-H60-1

DRG H60A **Ciroza si hepatita alcoolica cu CC catastrofale**

PCCL >3

DRG H60B **Ciroza si hepatita alcoolica cu CC severe**

PCCL >2

DRG H60C **Ciroza si hepatita alcoolica fara CC catastrofale sau severe**

Diagnostiche principale (TAB-H60-1)

K70.1	Hepatita alcoolica	K74.0	Fibroza hepatica
K70.2	Fibroza si scleroza alcoolica a ficatului	K74.2	Fibroza hepatica cu scleroza hepatica
K70.3	Ciroza alcoolica a ficatului	K74.3	Ciroza biliara primitiva
K70.4	Insuficienta hepatica alcoolica	K74.4	Ciroza biliara secundara
K70.9	Boala alcoolica a ficatului, nespecificata	K74.5	Ciroza biliara, nespecificata
K71.7	Boala toxica a ficatului cu fibroza si ciroza ficatului	K74.6	Alta ciroza a ficatului si nespecificata

ADRG H61 **Stare maligna a sistemului hepatobiliar si pancreasului**

Diagnostiche principale in tabelul TAB-H61-1

DRG H61A **Stare maligna a sistemului hepatobiliar si pancreasului (varsta >69 ani cu CC catastrofale sau severe sau cu CC catastrofale**

PCCL >3 sau (varsta >69 ani si PCCL = 3)

DRG H61B **Stare maligna a sistemului hepatobiliar si pancreasului (varsta >69 ani fara CC catastrofale sau severe) sau fara CC catastrofale**

Diagnostiche principale (TAB-H61-1)

C22.0	Carcinom al celulei hepatice	C25.0	Tumora maligna capul pancreasului
C22.1	Carcinom al canalului biliar intrahepatic	C25.1	Tumora maligna corpul pancreasului
C22.2	Hepatoblastom	C25.2	Tumora maligna coada pancreasului
C22.3	Angiosarcomul ficatului	C25.3	Tumora maligna canal pancreatic
C22.4	Alte sarcoame ale ficatului	C25.4	Tumora maligna pancreas endocrin
C22.7	Alte sarcoame ale ficatului precizate	C25.7	Tumora maligna alte parti ale pancreasului
C22.9	Tumora maligna ficat , fara precizare	C25.8	Tumora maligna leziune depasind pancreasul
C23	Tumoara maligna a veziculei biliare	C25.9	Tumora maligna pancreas , fara precizare
C24.0	Tumora maligna canal biliar extrahepatic	C78.7	Tumora maligna secundara a ficatului
C24.1	Tumora maligna ampula Vater	D01.5	Carcinom in situ ficat , vezicula si caile biliare
C24.8	Tumora maligna leziune depasind caile biliare	D37.6	Tumora ficatului si cailor biliare cu evolutie imprevizibila si necunoscuta
C24.9	Tumora maligna cai biliare , fara precizare		

ADRG H62 Tulburari ale pancreasului cu exceptia starii maligne

Diagnostiche principale in tabelul TAB-H62-1

DRG H62A Tulburari ale pancreasului cu exceptia starii maligne cu CC catastrofale sau severe

PCCL >2

DRG H62B Tulburari ale pancreasului cu exceptia starii maligne fara CC catastrofale sau severe

Diagnostiche principale (TAB-H62-1)

B26.3	Pancreatita urliana	Q45.1	Pancreas inelar
D13.6	Tumora benigna pancreas	Q45.2	Chist pancreatic congenital
K85	Pancreatita acuta	Q45.31	Ectopia pancreasului
K86.0	Pancreatita cronica provocata de alcool	Q45.39	Alte malformatii congenitale ale pancreasului si canalului pancreatic
K86.1	Alte pancreatite cronice	S36.20	Leziune a pancreasului, parte nespecificata
K86.2	Chistul pancreasului	S36.21	Leziune a capului pancreasului
K86.3	Pseudochistul pancreasului	S36.22	Leziune a corpului pancreasului
K86.8	Alte boli specificate ale pancreasului	S36.23	Leziune a cozii pancreasului
K86.9	Boala pancreasului, nespecificata	S36.29	Leziune a altor parti si multiple ale pancreasului
K87.1	Tulburari ale pancreasului in boli clasificate altundeva	T86.82	Esec si respingere a transplantului de pancreas
Q45.0	Agenezia, aplazia si hipoplazia pancreasului		

ADRG H63

Tulburari ale ficatului cu exceptia starii maligne, cirozei, hepatitei alcoolice

Diagnostiche principale in tabelul TAB-H63-1

DRG H63A

Tulburari ale ficatului cu exceptia starii maligne, cirozei, hepatitei alcoolice cu CC catastrofal sau sever

PCCL >2

DRG H63B

Tulburari ale ficatului cu exceptia starii maligne, cirozei, hepatitei alcoolice fara CC catastrofal sau sever

Diagnostiche principale (TAB-H63-1)

A06.4	Abcesul amibian al ficatului	B66.5	Fasciolopsiaza
B15.0	Hepatita A cu coma hepatica	B67.0	Infectia ficatului cu Echinococcus granulosus
B15.9	Hepatita A fara coma hepatica	B67.5	Infectia ficatului cu Echinococcus multilocularis
B16.0	Hepatita acuta B cu agent Delta (coinfecție) si coma hepatica	B67.8	Infectia ficatului cu Echinococcus, nespecificata
B16.1	Hepatita acuta B cu agent Delta (coinfecție) si fara coma hepatica	D13.4	Tumora benigna ficat
B16.2	Hepatita acuta B fara agent Delta, cu coma hepatica	D13.5	Tumora benigna caile biliare extrahepatice
B16.9	Hepatita acuta B fara agent Delta si fara coma hepatica	D18.03	Hemangiom, structuri ale sistemului hepatobiliar si pancreas
B17.0	Suprainfectia acuta prin agent Delta la un purtator de hepatita	E80.4	Sindromul Gilbert
B17.1	Hepatita acuta C	E80.5	Sindromul Crigler-Najjar
B17.2	Hepatita acuta E	E80.6	Alte tulburari de metabolism al bilirubinei
B17.8	Alte hepatite virale acute specificate	E80.7	Tulburari de metabolism al bilirubinei, nespecificate
B18.0	Hepatita virala cronica B cu agent Delta	I81	Tromboza venei porte
B18.1	Hepatita virala cronica B fara agent Delta	I82.0	Sindromul Budd-Chiari
B18.2	Hepatita virala cronica C	K70.0	Ciroza alcoolica grasoasa a ficatului
B18.8	Alte hepatite virale cronice	K71.0	Boala toxica a ficatului cu colestaza
B18.9	Hepatita virala cronica, nespecificata	K71.1	Boala toxica a ficatului cu necroza hepatica
B19.0	Hepatita virala nespecificata cu coma hepatica	K71.2	Boala toxica a ficatului cu hepatita acuta
B19.9	Hepatita virala nespecificata fara coma hepatica	K71.3	Boala toxica a ficatului cu hepatita persistenta cronica
B58.1	Hepatita cu Toxoplasma	K71.4	Boala toxica a ficatului cu hepatita lobulara cronica
B65.1	Schistosomiaza prin Schistosoma mansoni [schistosomiaza intestinala]	K71.5	Boala toxica a ficatului cu hepatita activa cronica
B66.0	Opistorchiaza	K71.6	Boala toxica a ficatului cu hepatita, neclasificata altundeva
B66.1	Clonorchiaza	K71.8	Boala toxica a ficatului cu alte tulburari ale ficatului
B66.3	Fasciolaza	K71.9	Boala toxica a ficatului, nespecificata

CMD 07 Boli si tulburari ale sistemului hepatobiliar si pancreasului: definitii DRG

K72.0	Insuficienta hepatica acuta si subacuta	P35.3	Hepatita virala congenitala
K72.1	Insuficienta hepatica cronica	P59.1	Sindromul "bilei ingrosate"
K72.9	Insuficienta hepatica, nespecificata	P59.2	Icter neonatal datorit altor leziuni hepato-celulare si nespecificate
K73.0	Hepatita persistenta cronica, neclasificata altundeva	Q44.0	Agenezia, aplazia si hipoplazia vezicii biliare
K73.1	Hepatita lobulara cronica, neclasificata altundeva	Q44.1	Alte malformatii congenitale ale vezicii biliare
K73.2	Hepatita activa cronica, neclasificata altundeva	Q44.4	Chist al coledocului
K73.8	Alte hepatite cronice, neclasificate altundeva	Q44.5	Alte malformatii congenitale ale cailor biliare
K73.9	Hepatita cronica, nespecificata	Q44.6	Boala chistica a ficatului
K74.1	Scleroza hepatica	Q44.7	Alte malformatii congenitale ale ficatului
K75.0	Abces al ficatului	R16.0	Hepatomegalie, neclasificata altundeva
K75.1	Flebita venei porte	R16.2	Hepatomegalie si splenomegalie, neclasificate altundeva
K75.2	Hepatita reactiva nespecifica	R17	Icter, nespecificat
K75.3	Hepatita granulomatoasa, neclasificata altundeva	R82.2	Biliurie
K75.4	Hepatita autoimuna	R94.5	Rezultate anormale ale explorarilor functionale hepatice
K75.8	Alte boli inflamatorii specificate ale ficatului	S36.10	Leziune a ficatului, nespecificata
K75.9	Boala inflamatorie a ficatului, nespecificata	S36.11	Contuzie si hematom ale ficatului
K76.0	Degenerescenta grasoasa a ficatului, neclasificata altundeva	S36.12	Laceratie a ficatului, nespecificata
K76.1	Congestia pasiva cronica a ficatului	S36.13	Laceratie minora a ficatului
K76.2	Necroza hemoragica centrala a ficatului	S36.14	Laceratie moderata a ficatului
K76.3	Infarct al ficatului	S36.15	Laceratie majora a ficatului
K76.4	Pelioza hepatica	S36.16	Alta leziune a ficatului
K76.5	Boala veno-ocluziva a ficatului	T86.4	Esecul si respingerea unei grefe de ficat
K76.6	Hipertensiunea portala	Z22.51	Purtator de hepatita virala B
K76.7	Sindromul hepato-renal	Z22.52	Purtator de hepatita virala C
K76.8	Alte boli specificate ale ficatului	Z22.59	Purtator de alte forme de hepatita virala specificate
K76.9	Boala ficatului, nespecificata	Z22.6	Purtator de infectie prin virusul T-limfotropoc uman tip-1 [HTLV-1]
K77.0	Tulburari hepatice in boli infectioase si parazitare clasificate altundeva		
K77.8	Tulburari hepatice in alte boli clasificate altundeva		

ADRG H64 Tulburari ale tractului biliar

Diagnostice principale in tabelul TAB-H64-1

DRG H64A Tulburari ale tractului biliar cu CC

PCCL >1

DRG H64B Tulburari ale ale tractului biliar fara CC

Diagnostice principale (TAB-H64-1)

K80.00	Calcul al vezicii biliare cu colecistita acuta, fara mentionarea obstructiei	K82.0	Obstructia vezicii biliare
K80.01	Calcul al vezicii biliare cu colecistita acuta, cu obstructie	K82.1	Hidrocolecist
K80.10	Calcul al vezicii biliare cu o alta forma de colecistita, fara mentionarea obstructiei	K82.2	Perforatia vezicii biliare
K80.11	Calcul al vezicii biliare cu o alta forma de colecistita, cu obstructie	K82.3	Fistula vezicii biliare
K80.20	Calcul al vezicii biliare fara colecistita, fara mentionare obstructiei	K82.4	Colesteroloza vezicii biliare
K80.21	Calcul al vezicii biliare fara colecistita, cu obstructie	K82.8	Alte boli specificate ale vezicii biliare
K80.30	Calculul canalelor biliare cu angiocolita, fara mentionarea obstructiei	K82.9	Boala vezicii biliare, nespecificata
K80.31	Calculul canalelor biliare cu angiocolita, cu obstructie	K83.0	Angiocolita [colangita]
K80.40	Calculul canalelor biliare cu colecistita, fara mentionarea obstructiei	K83.1	Obstructia cailor biliare
K80.41	Calculul canalelor biliare cu angiocolita si colecistita, fara mentionarea obstructiei	K83.2	Perforatia cailor biliare
K80.50	Calculul canalelor biliare fara angiocolita si colecistita, fara mentionarea obstructiei	K83.3	Fistula cailor biliare
K80.51	Calculul canalelor biliare fara angiocolita si colecistita, cu obstructie	K83.4	Spasmul sfincterului Oddi
K80.80	Alte colelitiaze, fara mentionarea obstructiei	K83.5	Chistul biliar
K80.81	Alte colelitiaze, cu obstructie	K83.8	Alte boli specifice ale cailor biliare
K81.0	Colecistita acuta	K83.9	Boala cailor biliare, nespecificata
K81.1	Colecistita cronica	K87.0	Tulburari ale vezicii biliare si cailor biliare in boli clasificate altundeva
K81.8	Alte colecistite	K91.5	Sindromul de postcolecistectomie
K81.9	Colecistita, nespecificata	Q44.2	Atrezia cailor biliare
		Q44.3	Stenoza congenitala si strictura cailor biliare
		R93.2	Rezultate anormale in diagnosticul imagistic al ficatului si cailor biliare
		S36.17	Leziune a vezicii biliare
		S36.18	Leziune a cailor biliare

ADRG-uri 901, 902, 903

Proceduri neinrudite in sala de operatie

Proceduri neinrudite in sala de operatie

DRG-uri 901Z, 902Z, 903Z

Pentru detalii privind proceduri neinrudite in sala de operatie, vezi sectiunea Functii de la sfarsitul volumului II.

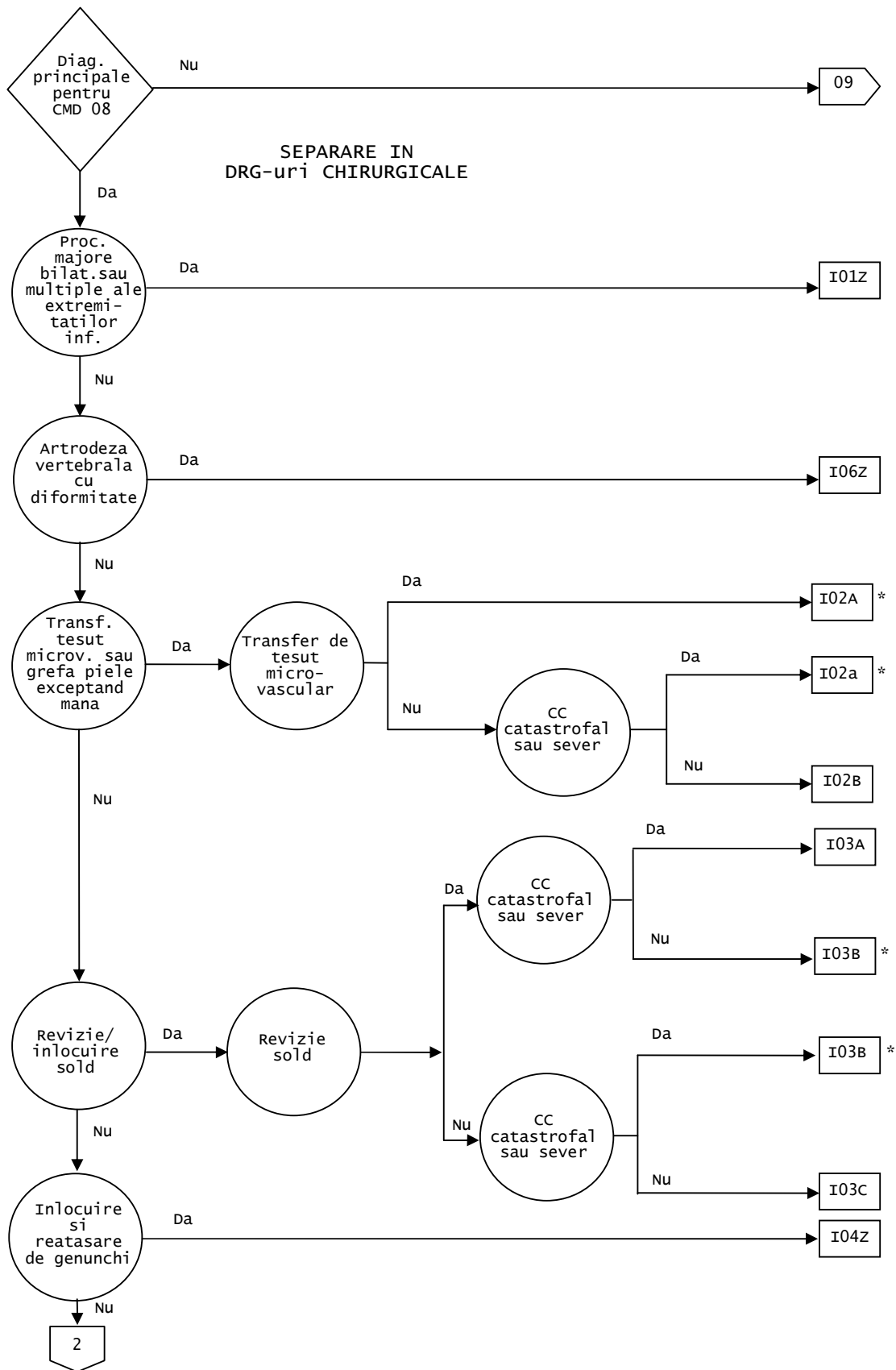

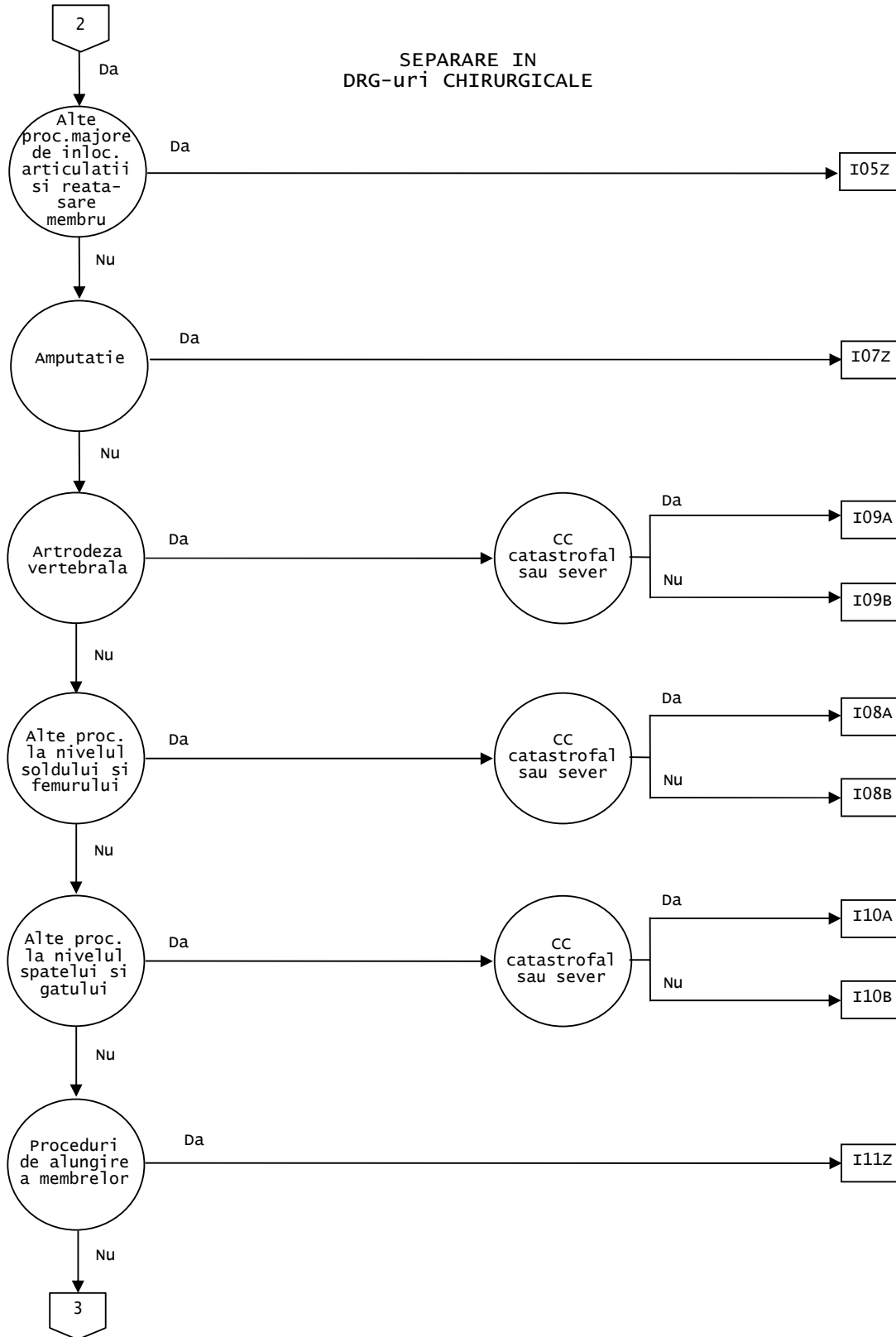

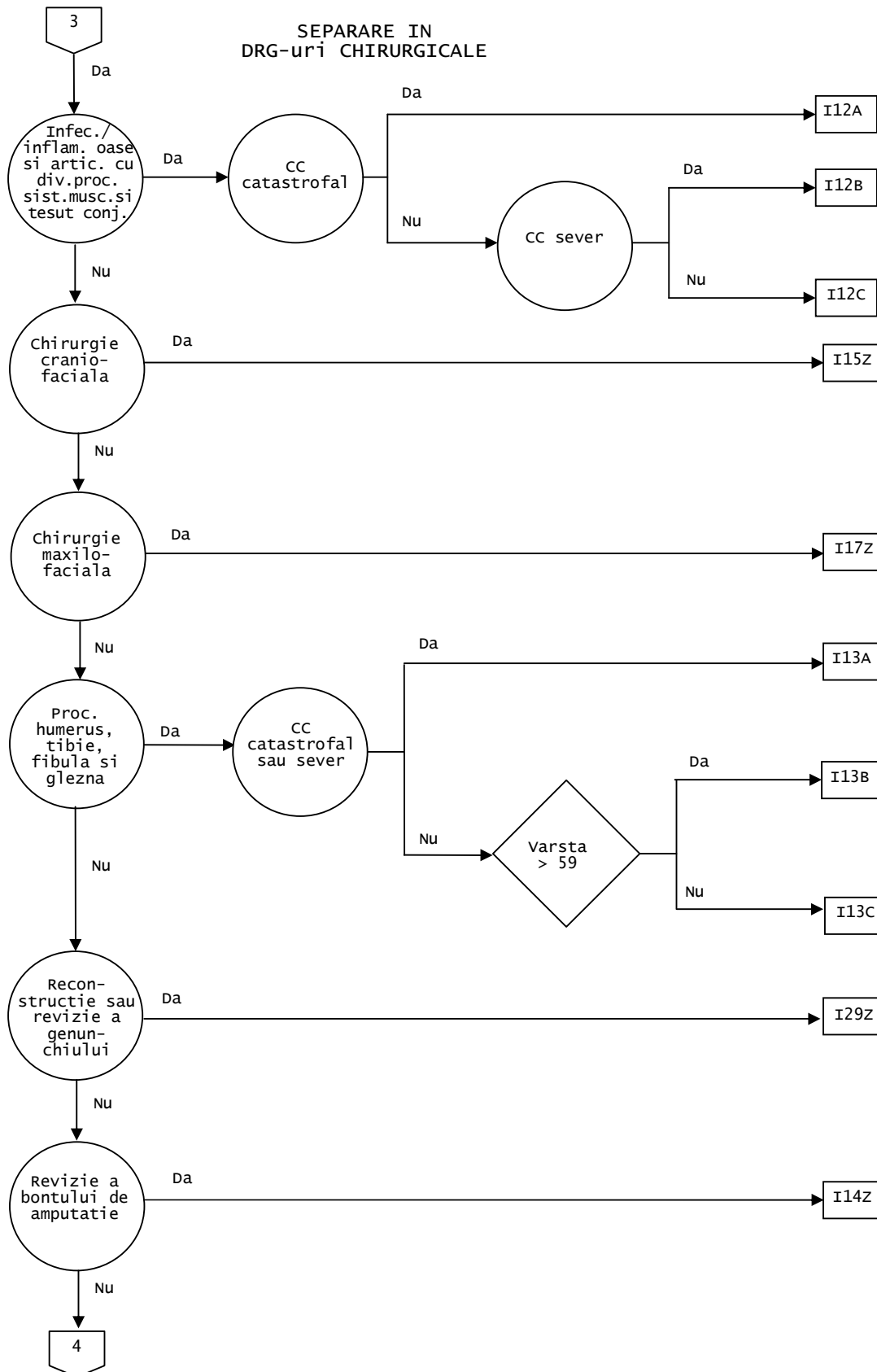

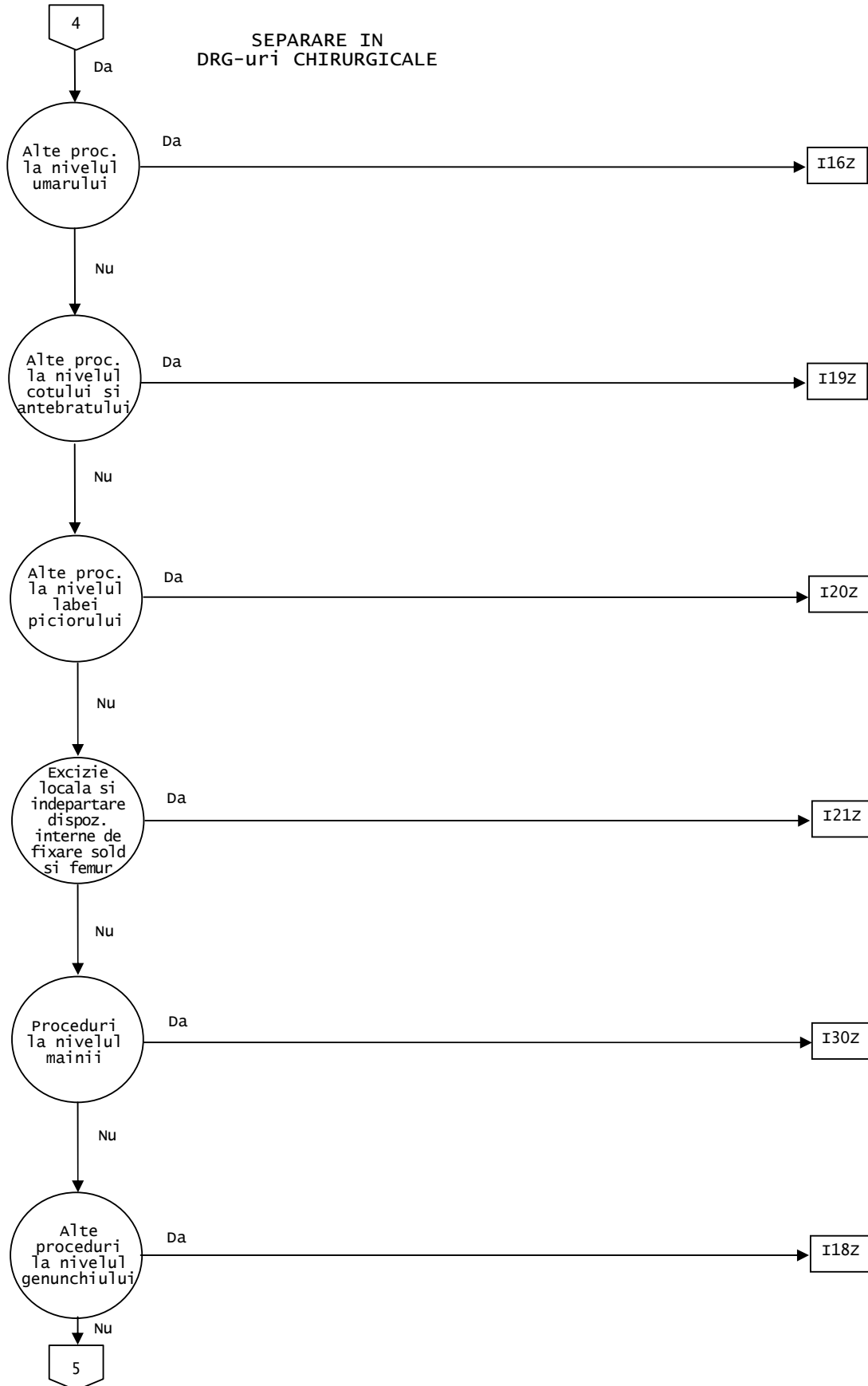

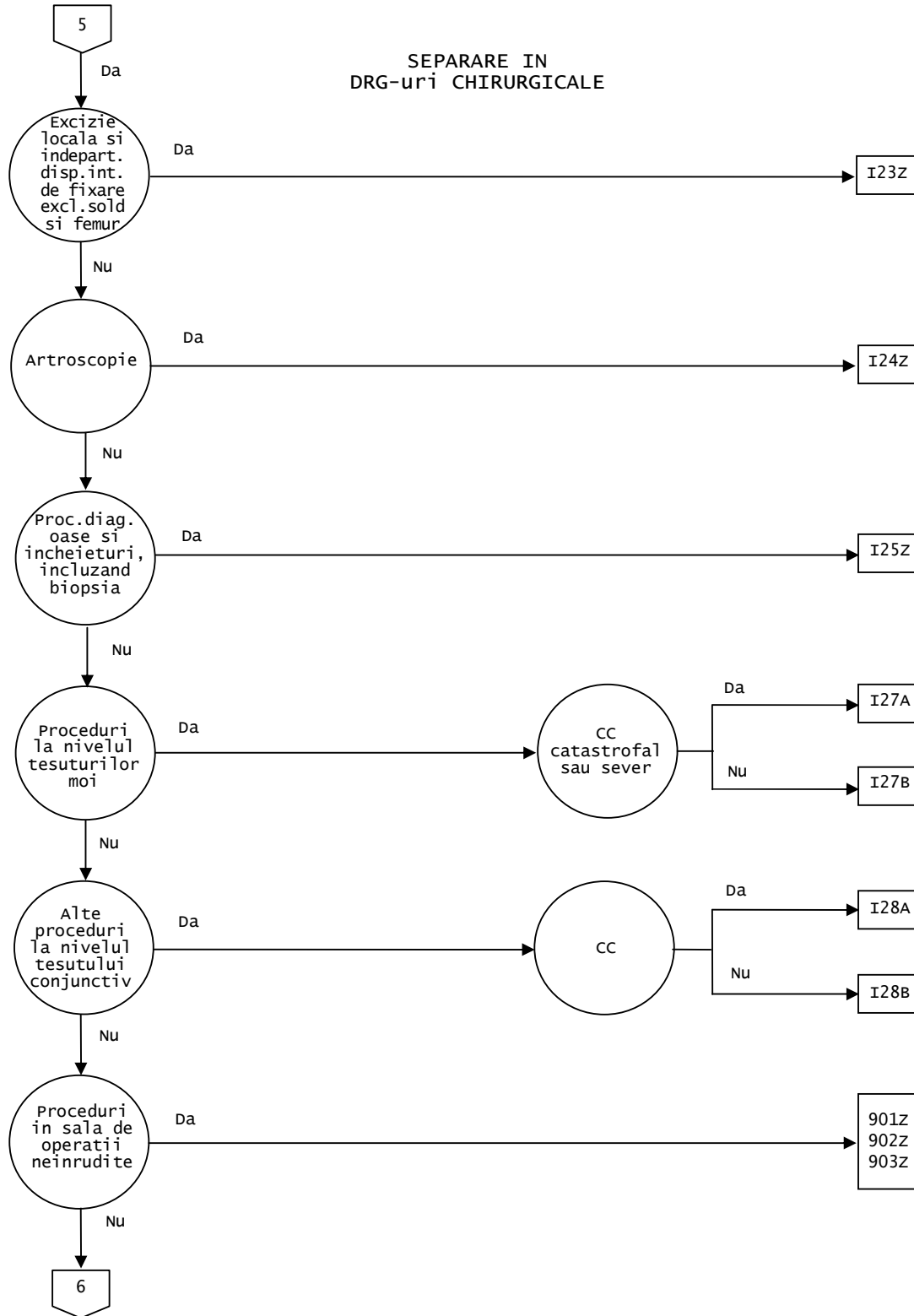

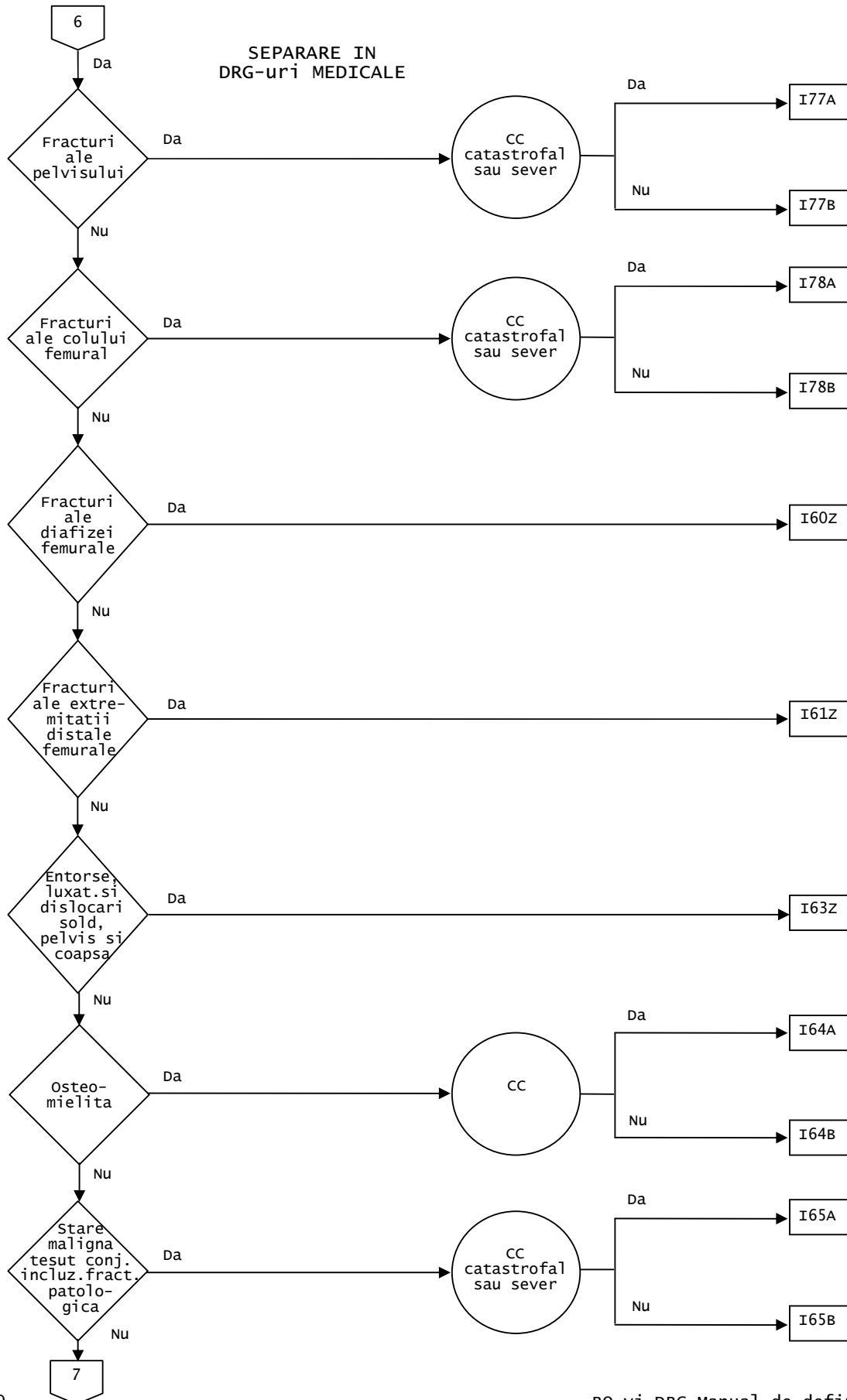

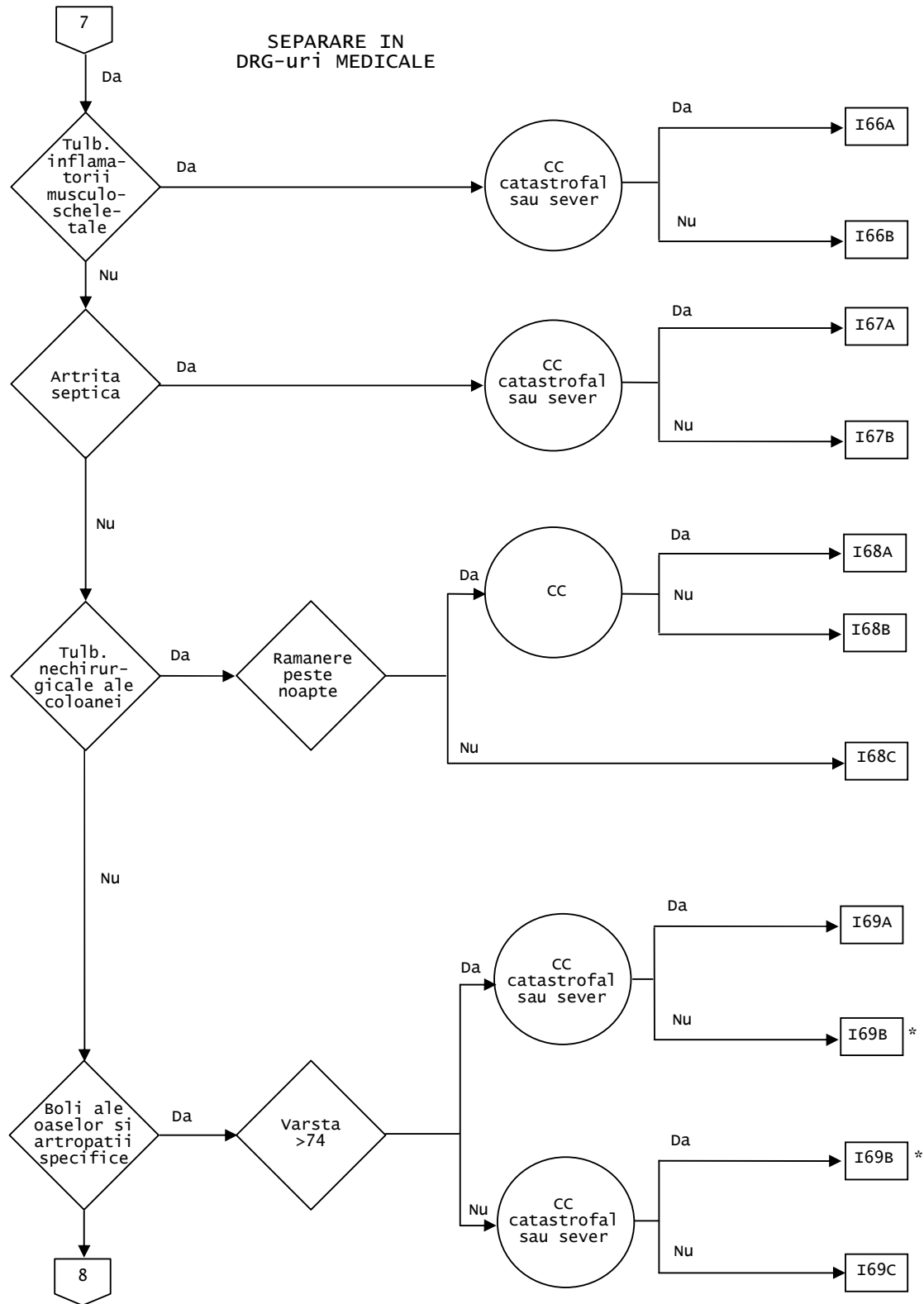

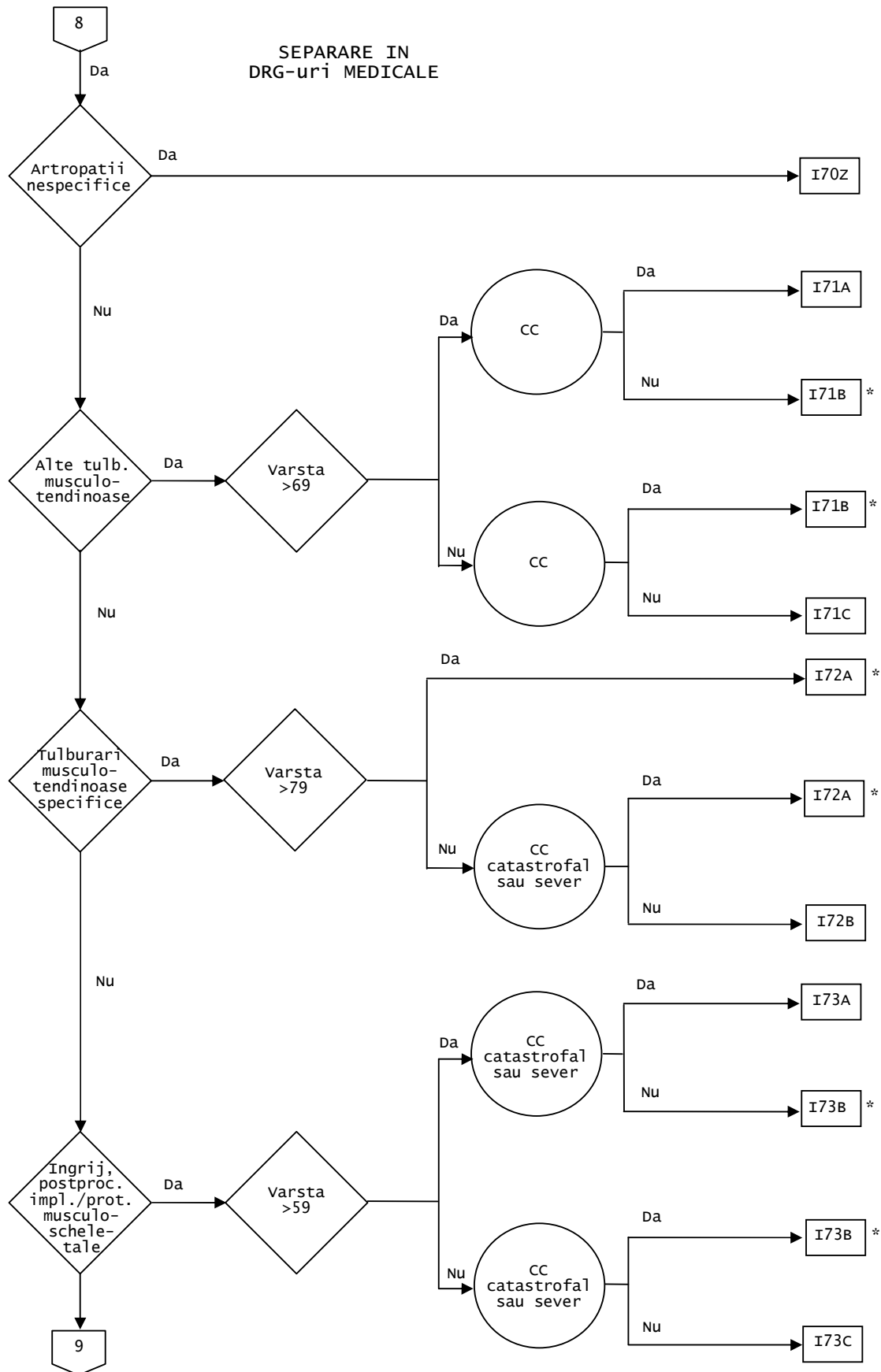

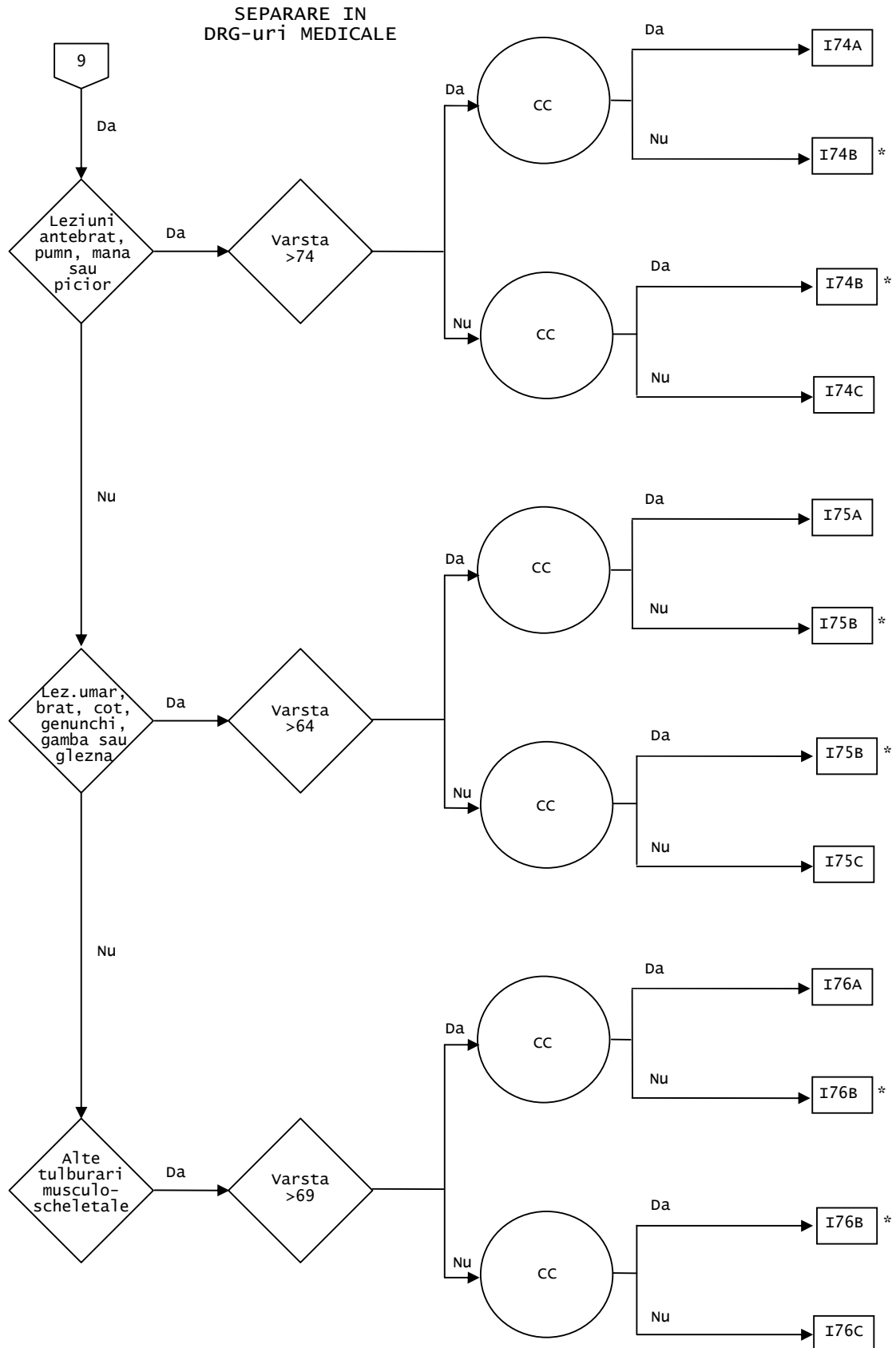

Diagnostiche principale cuprinse in CMD 08 (TAB-M08-0)

A18.0	Tuberculoza oaselor si articulatiilor	C47.8	Tumora maligna leziune depasind nervii periferici si sistemul nervos autonom
A54.4	Infectia gonococica a sistemului musculo-scheletal	C47.9	Tumora maligna nervii periferici si sistemul nervos autonom, nespecificata
A66.6	Leziunile pianice articulare si osoase	C49.0	Tumora maligna tesutul conjunctiv si alte tesuturi moi ale capului, fetei si gatului
B90.2	Sechelele tuberculozei osoase si articulatiilor	C49.1	Tumora maligna tesutul conjunctiv si alte tesuturi moi ale membrilor superioare, inclusiv umarul
C40.0	Tumora maligna omoplatul si oasele lungi ale membrilor superioare	C49.2	Tumora maligna tesutul conjunctiv si alte tesuturi moi ale membrilor inferioare, inclusiv soldul
C40.1	Tumora maligna oasele scurte ale membrilor superioare	C49.3	Tumora maligna tesutul conjunctiv si alte tesuturi moi ale toracelui
C40.2	Tumora maligna oasele lungi ale membrilor inferioare	C49.4	Tumora maligna tesut conjunctiv si alte tesuturi moi ale abdomenului
C40.3	Tumora maligna oasele scurte ale membrilor inferioare	C49.5	Tumora maligna tesut conjunctiv si alte tesuturi moi ale bazinului
C40.8	Tumora maligna leziuni depasind oasele si cartilagiile articulare ale membrilor	C49.6	Tumora maligna tesut conjunctiv si alte tesuturi moi ale trunchiului, nespecificata
C40.9	Tumora maligna oase si cartilagii articulare ale membrilor , nespecificata	C49.8	Tumora maligna leziune depasind tesutul conjunctiv si alte tesuturi moi
C41.01	Tumora maligna oase cranio-faciale	C49.9	Tumora maligna tesut conjunctiv si alte tesuturi moi, nespecificata
C41.02	Tumora maligna oase maxilo-faciale	C79.5	Tumora maligna secundara a osului si maduvei osoase
C41.1	Tumora maligna mandibula	D16.0	Tumora benigna omoplat si oase lungi ale membrului superior
C41.2	Tumora maligna coloana vertebrala	D16.1	Tumora benigna oase scurte ale membrului superior
C41.3	Tumora maligna coaste , stern si clavicula	D16.2	Tumora benigna oase lungi ale membrului inferior
C41.4	Tumora maligna pelvis sacrum, coccis	D16.3	Tumora benigna oase scurte ale membrului inferior
C41.8	Tumora maligna leziune depasind oasele si cartilagiile articulare	D16.41	Tumora benigna oase cranio-faciale
C41.9	Tumora maligna oase si cartilagii, nespecificata	D16.42	Tumora benigna oase maxilo-faciale
C45.7	Mesoteliomul cu alte localizari	D16.6	Tumora benigna coloana vertebrala
C45.9	Mesoteliom, fara precizari	D16.8	Tumora benigna bazin, sacrum, coccis
C47.0	Tumora maligna nervii periferici ai capului, fetei si gatului	D16.9	Tumora benigna oase, cartilaje articulare, nespecificata
C47.1	Tumora maligna nervii periferici ai membrilor superioare, inclusiv umarul	D21.0	Tumora benigna tesut conjunctiv si ale altor tesuturi moi ale capului, fetei si gitului
C47.2	Tumora maligna nervii periferici ai membrilor inferioare, inclusiv soldul		
C47.3	Tumora maligna nervii periferici ai toracelui		
C47.4	Tumora maligna nervii periferici ai abdomenului		
C47.5	Tumora maligna nervii periferici ai bazinului		
C47.6	Tumora maligna nervii periferici ai trunchiului, nespecificata		

D21.1	Tumora benigna tesut conjunctiv si ale altor tesuturi moi ale membrului superior, inclusiv umarul	E85.9	Amiloidoza, nespecificata
D21.2	Tumora benigna tesut conjunctiv si ale altor tesuturi moi ale membrului inferior, inclusiv soldul	H19.3	Keratita si kerato-conjunctivita in alte boli clasificate altundeva
D21.3	Tumora benigna tesut conjunctiv si ale altor tesuturi moi ale toracelui	H42.0	Glaucom in bolile endocrine, de nutritie si metabolism
D21.4	Tumora benigna tesut conjunctiv si ale altor tesuturi moi ale abdomenului	I00	Reumatismul articular acut fara mentionarea complicatiilor cardiace
D21.5	Tumora benigna tesut conjunctiv si ale altor tesuturi moi ale bazinului	I68.0	Angiopatia cerebrala amiloida
D21.6	Tumora benigna tesut conjunctiv si ale altor tesuturi moi ale trunchiului, nespecificata	L40.5	Artropatia psoriazica
D21.9	Tumora benigna tesut conjunctiv si ale altor tesuturi moi, nespecificata	L87.1	Colagenoza perforanta reactiva
D48.0	Tumora os si cartilajiu articular cu evolutie imprezibila si necunoscuta	L94.4	Papulele Gottron
D48.1	Tumora tesut conjunctiv si alte tesuturi moi cu evolutie imprezibila si necunoscuta	M00.00	Artrita si poliartrita stafilococica, localizari multiple
D48.2	Tumora nervii periferici si ai sistemului nervos autonom cu evolutie imprezibila si necunoscuta	M00.01	Artrita si poliartrita stafilococica, regiunea umarului
E10.61	Diabet mellitus tip 1 cu complicatii diabetice musculoscheletale si ale tesutului conjunctiv specificate	M00.02	Artrita si poliartrita stafilococica, brat
E11.61	Diabet mellitus tip 2 cu complicatii diabetice musculoscheletale si ale tesutului conjunctiv specificate	M00.03	Artrita si poliartrita stafilococica, antebra
E13.61	Alte forme specificate de diabet mellitus cu complicatii diabetice musculoscheletale si ale tesutului conjunctiv specificate	M00.04	Artrita si poliartrita stafilococica, mana
E14.61	Diabet mellitus nespecificat cu complicatii diabetice musculoscheletale si ale tesutului conjunctiv specificate	M00.05	Artrita si poliartrita stafilococica, regiune pelviana si coapsa
E55.0	Rahitism evolutiv	M00.06	Artrita si poliartrita stafilococica, picior parte inferioara
E64.3	Sechele de rahitism	M00.07	Artrita si poliartrita stafilococica, glezna si picior
E85.0	Amiloidoza heredofamiliala nonneuropatica	M00.08	Artrita si poliartrita stafilococica, alte localizari
E85.1	Amiloidoza heredofamiliala neuropatica	M00.09	Artrita si poliartrita stafilococica, localizare nespecificata
E85.2	Amiloidoza heredofamiliala, nespecificata	M00.10	Artrita si poliartrita pneumococica, localizari multiple
E85.3	Amiloidoza sistemica secundara	M00.11	Artrita si poliartrita pneumococica, regiunea umarului
E85.4	Amiloidoza la unul sau mai multe organe	M00.12	Artrita si poliartrita pneumococica, brat
E85.8	Alte amiloidoze	M00.13	Artrita si poliartrita pneumococica, antebra
		M00.14	Artrita si poliartrita pneumococica, mana
		M00.15	Artrita si poliartrita pneumococica, regiune pelviana si coapsa
		M00.16	Artrita si poliartrita pneumococica, picior parte inferioara
		M00.17	Artrita si poliartrita pneumococica, glezna si picior

M00.18	Artrita si poliartrita pneumococica, alte localizari	M00.91	Artrita piogenica nespecificata, regiunea umarului
M00.19	Artrita si poliartrita pneumococica, localizare nespecificata	M00.92	Artrita piogenica nespecificata, brat
M00.20	Alte artrite si poliartrite streptococice, localizari multiple	M00.93	Artrita piogenica nespecificata, antebrat
M00.21	Alte artrite si poliartrite streptococice, regiunea umarului	M00.94	Artrita piogenica nespecificata, mana
M00.22	Alte artrite si poliartrite streptococice, brat	M00.95	Artrita piogenica nespecificata, regiune pelviana si coapsa
M00.23	Alte artrite si poliartrite streptococice, antebrat	M00.96	Artrita piogenica nespecificata, picior parte inferioara
M00.24	Alte artrite si poliartrite streptococice, mana	M00.97	Artrita piogenica nespecificata, glezna si picior
M00.25	Alte artrite si poliartrite streptococice, regiune pelviana si coapsa	M00.98	Artrita piogenica nespecificata, alte localizari
M00.26	Alte artrite si poliartrite streptococice, picior parte inferioara	M00.99	Artrita piogenica nespecificata, localizare nespecificata
M00.27	Alte artrite si poliartrite streptococice, glezna si picior	M01.00	Artrita meningococica, localizari multiple (A39.8+)
M00.28	Alte artrite si poliartrite streptococice, alte localizari	M01.01	Artrita meningococica, regiune humerala (A39.8+)
M00.29	Alte artrite si poliartrite streptococice, localizare nespecificata	M01.02	Artrita meningococica, brat (A39.8+)
M00.80	Artrita si poliartrita datorita altor agenti bacterieni specificati, localizari multiple	M01.03	Artrita meningococica, antebrat (A39.8+)
M00.81	Artrita si poliartrita datorita altor agenti bacterieni specificati, regiune humerala	M01.04	Artrita meningococica, mana (A39.8+)
M00.82	Artrita si poliartrita datorita altor agenti bacterieni specificati, brat	M01.05	Artrita meningococica, regiune pelviana si coapsa (A39.8+)
M00.83	Artrita si poliartrita datorita altor agenti bacterieni specificati, antebrat	M01.06	Artrita meningococica, picior parte inferioara (A39.8+)
M00.84	Artrita si poliartrita datorita altor agenti bacterieni specificati, mana	M01.07	Artrita meningococica, glezna si picior (A39.8+)
M00.85	Artrita si poliartrita datorita altor agenti bacterieni specificati, regiune pelviana si coapsa	M01.08	Artrita meningococica, alta localizare (A39.8+)
M00.86	Artrita si poliartrita datorita altor agenti bacterieni specificati, picior parte inferioara	M01.09	Artrita meningococica, localizare nespecificata (A39.8+)
M00.87	Artrita si poliartrita datorita altor agenti bacterieni specificati, glezna si picior	M01.10	Artrita tuberculoasa, localizari multiple (A18.0+)
M00.88	Artrita si poliartrita datorita altor agenti bacterieni specificati, alta localizare	M01.11	Artrita tuberculoasa, regiune humerala (A18.0+)
M00.89	Artrita si poliartrita datorita altor agenti bacterieni specificati, localizare nespecificata	M01.12	Artrita tuberculoasa, brat (A18.0+)
M00.90	Artrita piogenica nespecificata, localizari multiple	M01.13	Artrita tuberculoasa, antebrat (A18.0+)
		M01.14	Artrita tuberculoasa, mana (A18.0+)
		M01.15	Artrita tuberculoasa, regiune pelviana si coapsa (A18.0+)
		M01.16	Artrita tuberculoasa, picior parte inferioara (A18.0+)

M01.17	Artrita tuberculoasa, glezna si picior (A18.0+)	M01.41	Artrita in rubeola, regiune humerala (B06.8+)
M01.18	Artrita tuberculoasa, alta localizare (A18.0+)	M01.42	Artrita in rubeola, brat (B06.8+)
M01.19	Artrita tuberculoasa, localizare nespecificata (A18.0+)	M01.43	Artrita in rubeola, antebrat (B06.8+)
M01.20	Artrita in cursul bolii Lyme, localizari multiple (A69.2+)	M01.44	Artrita in rubeola, mana (B06.8+)
M01.21	Artrita in cursul bolii Lyme, regiune humerala (A69.2+)	M01.45	Artrita in rubeola, regiune pelviana si coapsa (B06.8+)
M01.22	Artrita in cursul bolii Lyme, brat (A69.2+)	M01.46	Artrita in rubeola, picior parte inferioara (B06.8+)
M01.23	Artrita in cursul bolii Lyme, antebrat (A69.2+)	M01.47	Artrita in rubeola, glezna si picior (B06.8+)
M01.24	Artrita in cursul bolii Lyme, mana (A69.2+)	M01.48	Artrita in rubeola, alta localizare (B06.8+)
M01.25	Artrita in cursul bolii Lyme, regiune pelviana si coapsa (A69.2+)	M01.49	Artrita in rubeola, localizare nespecificata (B06.8+)
M01.26	Artrita in cursul bolii Lyme, picior parte inferioara (A69.2+)	M01.50	Artrita in toate boli virale clasificate altundeva, localizari multiple
M01.27	Artrita in cursul bolii Lyme, glezna si picior (A69.2+)	M01.51	Artrita in toate boli virale clasificate altundeva, regiune humerala
M01.28	Artrita in cursul bolii Lyme, alta localizare (A69.2+)	M01.52	Artrita in toate boli virale clasificate altundeva, brat
M01.29	Artrita in cursul bolii Lyme, localizare nespecificata (A69.2+)	M01.53	Artrita in toate boli virale clasificate altundeva, antebrat
M01.30	Artrita in toate boli bacteriene clasificate altundeva, localizari multiple	M01.54	Artrita in toate boli virale clasificate altundeva, mana
M01.31	Artrita in toate boli bacteriene clasificate altundeva, regiune humerala	M01.55	Artrita in toate boli virale clasificate altundeva, regiune pelviana si coapsa
M01.32	Artrita in toate boli bacteriene clasificate altundeva, brat	M01.56	Artrita in toate boli virale clasificate altundeva, picior parte inferioara
M01.33	Artrita in toate boli bacteriene clasificate altundeva, antebrat	M01.57	Artrita in toate boli virale clasificate altundeva, glezna si picior
M01.34	Artrita in toate boli bacteriene clasificate altundeva, mana	M01.58	Artrita in toate boli virale clasificate altundeva, alta localizare
M01.35	Artrita in toate boli bacteriene clasificate altundeva, regiune pelviana si coapsa	M01.59	Artrita in toate boli virale clasificate altundeva, localizare nespecificata
M01.36	Artrita in toate boli bacteriene clasificate altundeva, picior parte inferioara	M01.60	Artrita in micoze, localizari multiple (B35-B49+)
M01.37	Artrita in toate boli bacteriene clasificate altundeva, glezna si coapsa	M01.61	Artrita in micoze, regiunea humerala (B35-B49+)
M01.38	Artrita in toate boli bacteriene clasificate altundeva, alta localizare	M01.62	Artrita in micoze, brat (B35-B49+)
M01.39	Artrita in toate boli bacteriene clasificate altundeva, localizare nespecificata	M01.63	Artrita in micoze, antebrat (B35-B49+)
M01.40	Artrita in rubeola, localizari multiple (B06.8+)	M01.64	Artrita in micoze, mana (B35-B49+)
		M01.65	Artrita in micoze, regiune pelviana si coapsa (B35-B49+)

M01.66	Artrita in micoze, picior parte inferioara (B35-B49+)	M02.10	Artropatia postdizenterica, localizari multiple
M01.67	Artrita in micoze, glezna si picior (B35-B49+)	M02.11	Artropatia postdizenterica, regiune humerala
M01.68	Artrita in micoze, alta localizare (B35-B49+)	M02.12	Artropatia postdizenterica, brat
M01.69	Artrita in micoze, localizare nespecificata (B35-B49+)	M02.13	Artropatia postdizenterica, antebrat
M01.80	Artrita in alte boli infectioase si parazitare clasificate altundeva, localizari multiple	M02.14	Artropatia postdizenterica, mana
M01.81	Artrita in alte boli infectioase si parazitare clasificate altundeva, regiune humerala	M02.15	Artropatia postdizenterica, regiune pelviana si coapsa
M01.82	Artrita in alte boli infectioase si parazitare clasificate altundeva, brat	M02.16	Artropatia postdizenterica, picior parte inferioara
M01.83	Artrita in alte boli infectioase si parazitare clasificate altundeva, antebrat	M02.17	Artropatia postdizenterica, glezna si picior
M01.84	Artrita in alte boli infectioase si parazitare clasificate altundeva, mana	M02.18	Artropatia postdizenterica, alta localizare
M01.85	Artrita in alte boli infectioase si parazitare clasificate altundeva, regiune pelviana si coapsa	M02.19	Artropatia postdizenterica, localizare nespecificata
M01.86	Artrita in alte boli infectioase si parazitare clasificate altundeva, picior parte inferioara	M02.20	Artropatia dupa vaccin, localizari multiple
M01.87	Artrita in alte boli infectioase si parazitare clasificate altundeva, glezna si picior	M02.21	Artropatia dupa vaccin, regiune humerala
M01.88	Artrita in alte boli infectioase si parazitare clasificate altundeva, alta localizare	M02.22	Artropatia dupa vaccin, brat
M01.89	Artrita in alte boli infectioase si parazitare clasificate altundeva, localizare nespecificata	M02.23	Artropatia dupa vaccin, antebrat
M02.00	Artropatia dupa derivatia intestinala, localizari multiple	M02.24	Artropatia dupa vaccin, mana
M02.01	Artropatia dupa derivatia intestinala, regiune humerala	M02.25	Artropatia dupa vaccin, regiune pelviana si coapsa
M02.02	Artropatia dupa derivatia intestinala, brat	M02.26	Artropatia dupa vaccin, picior parte inferioara
M02.03	Artropatia dupa derivatia intestinala, antebrat	M02.27	Artropatia dupa vaccin, glezna si picior
M02.04	Artropatia dupa derivatia intestinala, mana	M02.28	Artropatia dupa vaccin, alta localizare
M02.05	Artropatia dupa derivatia intestinala, regiune pelviana si coapsa	M02.29	Artropatia dupa vaccin, localizare nespecificata
M02.06	Artropatia dupa derivatia intestinala, picior parte inferioara	M02.30	Boala Reiter, localizari multiple
M02.07	Artropatia dupa derivatia intestinala, glezna si picior	M02.31	Boala Reiter, regiune humerala
M02.08	Artropatia dupa derivatia intestinala, alta localizare	M02.32	Boala Reiter, brat
M02.09	Artropatia dupa derivatia intestinala, localizare nespecificata	M02.33	Boala Reiter, antebrat
		M02.34	Boala Reiter, mana
		M02.35	Boala Reiter, regiune pelviana si coapsa
		M02.36	Boala Reiter, picior parte inferioara
		M02.37	Boala Reiter, glezna si picior
		M02.38	Boala Reiter, alta localizare
		M02.39	Boala Reiter, localizare nespecificata
		M02.80	Alte artropatii de reactie, localizari multiple
		M02.81	Alte artropatii de reactie, regiune humerala
		M02.82	Alte artropatii de reactie, brat

M02.83	Alte artropatii de reactie, antebraț	M03.29	Alte artropatii postinfecțioase in boli clasificate altundeva, localizare nespecificata
M02.84	Alte artropatii de reactie, mana	M03.60	Artropatia de reactie in alte boli clasificate altundeva, localizari multiple
M02.85	Alte artropatii de reactie, regiune pelviana si coapsa	M03.61	Artropatia de reactie in alte boli clasificate altundeva, regiune humerala
M02.86	Alte artropatii de reactie, picior parte inferioara	M03.62	Artropatia de reactie in alte boli clasificate altundeva, brat
M02.87	Alte artropatii de reactie, glezna si picior	M03.63	Artropatia de reactie in alte boli clasificate altundeva, antebraț
M02.88	Alte artropatii de reactie, alta localizare	M03.64	Artropatia de reactie in alte boli clasificate altundeva, mana
M02.89	Alte artropatii de reactie, localizare nespecificata	M03.65	Artropatia de reactie in alte boli clasificate altundeva, regiune pelviana si coapsa
M02.90	Artropatia de reactie, nespecificata, localizari multiple	M03.66	Artropatia de reactie in alte boli clasificate altundeva, picior parte inferioara
M02.91	Artropatia de reactie, nespecificata, regiune humerala	M03.67	Artropatia de reactie in alte boli clasificate altundeva, glezna si picior
M02.92	Artropatia de reactie, nespecificata, brat	M03.68	Artropatia de reactie in alte boli clasificate altundeva, alta localizare
M02.93	Artropatia de reactie, nespecificata, antebraț	M03.69	Artropatia de reactie in alte boli clasificate altundeva, localizare nespecificata
M02.94	Artropatia de reactie, nespecificata, mana	M05.00	Sindrom Felty, localizari multiple
M02.95	Artropatia de reactie, nespecificata, regiune pelviana si coapsa	M05.01	Sindrom Felty, regiune humerala
M02.96	Artropatia de reactie, nespecificata, picior parte inferioara	M05.02	Sindrom Felty, brat
M02.97	Artropatia de reactie, nespecificata, glezna si picior	M05.03	Sindrom Felty, antebraț
M02.98	Artropatia de reactie, nespecificata, alta localizare	M05.04	Sindrom Felty, mana
M02.99	Artropatia de reactie, nespecificata, localizare nespecificata	M05.05	Sindrom Felty, regiune pelviana si coapsa
M03.20	Alte artropatii postinfecțioase in boli clasificate altundeva, localizari multiple	M05.06	Sindrom Felty, picior parte inferioara
M03.21	Alte artropatii postinfecțioase in boli clasificate altundeva, regiune humerala	M05.07	Sindrom Felty, glezna si picior
M03.22	Alte artropatii postinfecțioase in boli clasificate altundeva, brat	M05.08	Sindrom Felty, alta localizare
M03.23	Alte artropatii postinfecțioase in boli clasificate altundeva, antebraț	M05.09	Sindrom Felty, localizare nespecificata
M03.24	Alte artropatii postinfecțioase in boli clasificate altundeva, mana	M05.20	Vasculita reumatoida, localizari multiple
M03.25	Alte artropatii postinfecțioase in boli clasificate altundeva, regiune pelviana si coapsa	M05.21	Vasculita reumatoida, regiune humerala
M03.26	Alte artropatii postinfecțioase in boli clasificate altundeva, picior parte inferioara	M05.22	Vasculita reumatoida, brat
M03.27	Alte artropatii postinfecțioase in boli clasificate altundeva, glezna si picior	M05.23	Vasculita reumatoida, antebraț
M03.28	Alte artropatii postinfecțioase in boli clasificate altundeva, alta localizare	M05.24	Vasculita reumatoida, mana
		M05.25	Vasculita reumatoida, regiune pelviana si coapsa
		M05.26	Vasculita reumatoida, picior parte inferioara
		M05.27	Vasculita reumatoida, glezna si picior

M05.28	Vasculita reumatoida, alta localizare	M05.93	Artrite reumatoide seropozitive, nespecificate, antebraț
M05.29	Vasculita reumatoida, localizare nespecificata	M05.94	Artrite reumatoide seropozitive, nespecificate, mana
M05.30	Artrita reumatoida cu implicarea altor organe sau aparate, localizari multiple	M05.95	Artrite reumatoide seropozitive, nespecificate, regiune pelviana si coapsa
M05.31	Artrita reumatoida cu implicarea altor organe sau aparate, regiune humerala	M05.96	Artrite reumatoide seropozitive, nespecificate, picior parte inferioara
M05.32	Artrita reumatoida cu implicarea altor organe sau aparate, brat	M05.97	Artrite reumatoide seropozitive, nespecificate, glezna si picior
M05.33	Artrita reumatoida cu implicarea altor organe sau aparate, antebraț	M05.98	Artrite reumatoide seropozitive, nespecificate, alta localizare
M05.34	Artrita reumatoida cu implicarea altor organe sau aparate, mana	M05.99	Artrite reumatoide seropozitive, nespecificate, localizare nespecificata
M05.35	Artrita reumatoida cu implicarea altor organe sau aparate, regiune pelviana si coapsa	M06.00	Artrita reumatoida seronegativa, localizari multiple
M05.36	Artrita reumatoida cu implicarea altor organe sau aparate, picior parte inferioara	M06.01	Artrita reumatoida seronegativa, regiune humerala
M05.37	Artrita reumatoida cu implicarea altor organe sau aparate, glezna si picior	M06.02	Artrita reumatoida seronegativa, brat
M05.38	Artrita reumatoida cu implicarea altor organe sau aparate, alta localizare	M06.03	Artrita reumatoida seronegativa, antebraț
M05.39	Artrita reumatoida cu implicarea altor organe sau aparate, localizare nespecificata	M06.04	Artrita reumatoida seronegativa, mana
M05.80	Alte artrite reumatoide seropozitive, localizari multiple	M06.05	Artrita reumatoida seronegativa, regiune pelviana si coapsa
M05.81	Alte artrite reumatoide seropozitive, regiune humerala	M06.06	Artrita reumatoida seronegativa, picior parte inferioara
M05.82	Alte artrite reumatoide seropozitive, brat	M06.07	Artrita reumatoida seronegativa, glezna si picior
M05.83	Alte artrite reumatoide seropozitive, antebraț	M06.08	Artrita reumatoida seronegativa, alta localizare
M05.84	Alte artrite reumatoide seropozitive, mana	M06.09	Artrita reumatoida seronegativa, localizare nespecificata
M05.85	Alte artrite reumatoide seropozitive, regiune pelviana si coapsa	M06.10	Boala Still cu debut la adulti, localizari multiple
M05.86	Alte artrite reumatoide seropozitive, picior parte inferioara	M06.11	Boala Still cu debut la adulti, regiune humerala
M05.87	Alte artrite reumatoide seropozitive, glezna si picior	M06.12	Boala Still cu debut la adulti, brat
M05.88	Alte artrite reumatoide seropozitive, alta localizare	M06.13	Boala Still cu debut la adulti, antebraț
M05.89	Alte artrite reumatoide seropozitive, localizare nespecificata	M06.14	Boala Still cu debut la adulti, mana
M05.90	Artrite reumatoide seropozitive, nespecificate, localizari multiple	M06.15	Boala Still cu debut la adulti, regiune pelviana si coapsa
M05.91	Artrite reumatoide seropozitive, nespecificate, regiune humerala	M06.16	Boala Still cu debut la adulti, picior parte inferioara
M05.92	Artrite reumatoide seropozitive, nespecificate, brat	M06.17	Boala Still cu debut la adulti, glezna si picior
		M06.18	Boala Still cu debut la adulti, alta localizare

M06.19	Boala Still cu debut la adulti, localizare nespecificata	M06.81	Alte artrite reumatoide specificate, regiune humerala
M06.20	Bursita reumatoida, localizari multiple	M06.82	Alte artrite reumatoide specificate, brat
M06.21	Bursita reumatoida, regiune humerala	M06.83	Alte artrite reumatoide specificate, antebrat
M06.22	Bursita reumatoida, brat	M06.84	Alte artrite reumatoide specificate, mana
M06.23	Bursita reumatoida, antebrat	M06.85	Alte artrite reumatoide specificate, regiune pelviana si coapsa
M06.24	Bursita reumatoida, mana	M06.86	Alte artrite reumatoide specificate, picior parte inferioara
M06.25	Bursita reumatoida, regiune pelviana si coapsa	M06.87	Alte artrite reumatoide specificate, glezna si picior
M06.26	Bursita reumatoida, picior parte inferioara	M06.88	Alte artrite reumatoide specificate, alta localizare
M06.27	Bursita reumatoida, glezna si picior	M06.89	Alte artrite reumatoide specificate, localizare nespecificata
M06.28	Bursita reumatoida, alta localizare	M06.90	Artrita reumatoida, nespecificata, localizari multiple
M06.29	Bursita reumatoida, localizare nespecificata	M06.91	Artrita reumatoida, nespecificata, regiune humerala
M06.30	Nodul reumatoid, localizari multiple	M06.92	Artrita reumatoida, nespecificata, brat
M06.31	Nodul reumatoid, regiune humerala	M06.93	Artrita reumatoida, nespecificata, antebrat
M06.32	Nodul reumatoid, brat	M06.94	Artrita reumatoida, nespecificata, mana
M06.33	Nodul reumatoid, antebrat	M06.95	Artrita reumatoida, nespecificata, regiune pelviana si coapsa
M06.34	Nodul reumatoid, mana	M06.96	Artrita reumatoida, nespecificata, picior parte inferioara
M06.35	Nodul reumatoid, regiune pelviana si coapsa	M06.97	Artrita reumatoida, nespecificata, glezna si picior
M06.36	Nodul reumatoid, picior parte inferioara	M06.98	Artrita reumatoida, nespecificata, alta localizare
M06.37	Nodul reumatoid, glezna si picior	M06.99	Artrita reumatoida, nespecificata, localizare nespecificata
M06.38	Nodul reumatoid, alta localizare	M07.00	Artropatia psoriazica interfalangiana distala, localizari multiple
M06.39	Nodul reumatoid, localizare nespecificata	M07.04	Artropatia psoriazica interfalangiana distala, mana
M06.40	Poliatropatia inflamatorie, localizari multiple	M07.07	Artropatia psoriazica interfalangiana distala, glezna si picior
M06.41	Poliatropatia inflamatorie, regiune humerala	M07.09	Artropatia psoriazica interfalangiana distala, localizare nespecificata
M06.42	Poliatropatia inflamatorie, brat	M07.10	Artrita mutilanta, localizari multiple (L40.5+)
M06.43	Poliatropatia inflamatorie, antebrat	M07.11	Artrita mutilanta, regiune humerala (L40.5+)
M06.44	Poliatropatia inflamatorie, mana		
M06.45	Poliatropatia inflamatorie, regiune pelviana si coapsa		
M06.46	Poliatropatia inflamatorie, picior parte inferioara		
M06.47	Poliatropatia inflamatorie, glezna si picior		
M06.48	Poliatropatia inflamatorie, alta localizare		
M06.49	Poliatropatia inflamatorie, localizare nespecificata		
M06.80	Alte artrite reumatoide specificate, localizari multiple		

M07.12	Artrita mutilanta, brat (L40.5+)	M07.46	Artropatia in boala Crohn [enterita regionala], picior parte inferioara (K50.-+)
M07.13	Artrita mutilanta, antebrat (L40.5+)	M07.47	Artropatia in boala Crohn [enterita regionala], glezna si picior (K50.-+)
M07.14	Artrita mutilanta, mana (L40.5+)	M07.48	Artropatia in boala Crohn [enterita regionala], alta localizare (K50.-+)
M07.15	Artrita mutilanta, regiune pelviana si coapsa (L40.5+)	M07.49	Artropatia in boala Crohn [enterita regionala], localizare nespecificata (K50.-+)
M07.16	Artrita mutilanta, picior parte inferioara (L40.5+)	M07.50	Artropatia in colita ulceroasa, localizari multiple
M07.17	Artrita mutilanta, glezna si picior (L40.5+)	M07.51	Artropatia in colita ulceroasa, regiune humerala
M07.18	Artrita mutilanta, alta localizare (L40.5+)	M07.52	Artropatia in colita ulceroasa, brat
M07.19	Artrita mutilanta, localizare nespecificata (L40.5+)	M07.53	Artropatia in colita ulceroasa, antebrat
M07.2	Spondilita psoriazica (L40.5+)	M07.54	Artropatia in colita ulceroasa, mana (K51.-+)
M07.30	Alte artropatii psoriazice, localizari multiple (L40.5+)	M07.55	Artropatia in colita ulceroasa, regiune pelviana si coapsa
M07.31	Alte artropatii psoriazice, regiune humerala (L40.5+)	M07.56	Artropatia in colita ulceroasa, picior parte inferioara
M07.32	Alte artropatii psoriazice, brat (L40.5+)	M07.57	Artropatia in colita ulceroasa, glezna si picior
M07.33	Alte artropatii psoriazice, antebrat (L40.5+)	M07.58	Artropatia in colita ulceroasa, alta localizare
M07.34	Alte artropatii psoriazice, mana (L40.5+)	M07.59	Artropatia in colita ulceroasa, localizare nespecificata
M07.35	Alte artropatii psoriazice, regiune pelviana si coapsa (L40.5+)	M07.60	Alte artropatii enteropatice, localizari multiple
M07.36	Alte artropatii psoriazice, picior parte inferioara (L40.5+)	M07.61	Alte artropatii enteropatice, regiune humerala
M07.37	Alte artropatii psoriazice, glezna si picior (L40.5+)	M07.62	Alte artropatii enteropatice, brat
M07.38	Alte artropatii psoriazice, alta localizare (L40.5+)	M07.63	Alte artropatii enteropatice, antebrat
M07.39	Alte artropatii psoriazice, localizare nespecificata (L40.5+)	M07.64	Alte artropatii enteropatice, mana
M07.40	Artropatia in boala Crohn [enterita regionala], localizari multiple (K50.-+)	M07.65	Alte artropatii enteropatice, regiune pelviana si coapsa
M07.41	Artropatia in boala Crohn [enterita regionala], regiune humerala (K50.-+)	M07.66	Alte artropatii enteropatice, picior parte inferioara
M07.42	Artropatia in boala Crohn [enterita regionala], brat (K50.-+)	M07.67	Alte artropatii enteropatice, glezna si picior
M07.43	Artropatia in boala Crohn [enterita regionala], antebrat (K50.-+)	M07.68	Alte artropatii enteropatice, alta localizare
M07.44	Artropatia in boala Crohn [enterita regionala], mana (K50.-+)	M07.69	Alte artropatii enteropatice, localizare nespecificata
M07.45	Artropatia in boala Crohn [enterita regionala], regiune pelviana si coapsa (K50.-+)	M08.00	Artrita reumatoida juvenila, localizari multiple
		M08.01	Artrita reumatoida juvenila, regiune humerala
		M08.02	Artrita reumatoida juvenila, brat
		M08.03	Artrita reumatoida juvenila, antebrat

M08.04	Artrita reumatoida juvenila, mana	M08.40	Artrita juvenila pauciarticulara, localizari multiple
M08.05	Artrita reumatoida juvenila, regiune pelviana si coapsa	M08.41	Artrita juvenila pauciarticulara, regiunea humerala
M08.06	Artrita reumatoida juvenila, picior parte inferioara	M08.42	Artrita juvenila pauciarticulara, brat
M08.07	Artrita reumatoida juvenila, glezna si picior	M08.43	Artrita juvenila pauciarticulara, antebrat
M08.08	Artrita reumatoida juvenila, alta localizare	M08.44	Artrita juvenila pauciarticulara, mana
M08.09	Artrita reumatoida juvenila, localizare nespecificata	M08.45	Artrita juvenila pauciarticulara, regiune pelviana si coapsa
M08.10	Spondilita anchilozanta juvenila, localizari multiple	M08.46	Artrita juvenila pauciarticulara, picior parte inferioara
M08.11	Spondilita anchilozanta juvenila, regiune humerala	M08.47	Artrita juvenila pauciarticulara, glezna si picior
M08.12	Spondilita anchilozanta juvenila, brat	M08.48	Artrita juvenila pauciarticulara, alta localizare
M08.13	Spondilita anchilozanta juvenila, antebrat	M08.49	Artrita juvenila pauciarticulara, localizare nespecificata
M08.14	Spondilita anchilozanta juvenila, mana	M08.80	Alta artrita juvenila, localizari multiple
M08.15	Spondilita anchilozanta juvenila, regiune pelviana si coapsa	M08.81	Alta artrita juvenila, regiune humerala
M08.16	Spondilita anchilozanta juvenila, picior parte inferioara	M08.82	Alta artrita juvenila, brat
M08.17	Spondilita anchilozanta juvenila, glezna si picior	M08.83	Alta artrita juvenila, antebrat
M08.18	Spondilita anchilozanta juvenila, alta localizare	M08.84	Alta artrita juvenila, mana
M08.19	Spondilita anchilozanta juvenila, localizare nespecificata	M08.85	Alta artrita juvenila, regiune pelviana si coapsa
M08.20	Artrita juvenila cu debut sistemic, localizari multiple	M08.86	Alta artrita juvenila, picior parte inferioara
M08.21	Artrita juvenila cu debut sistemic, regiune humerala	M08.87	Alta artrita juvenila, glezna si picior
M08.22	Artrita juvenila cu debut sistemic, brat	M08.88	Alta artrita juvenila, alta localizare
M08.23	Artrita juvenila cu debut sistemic, antebrat	M08.89	Alta artrita juvenila, localizare nespecificata
M08.24	Artrita juvenila cu debut sistemic, mana	M08.90	Artrita juvenila, nespecificata, localizari multiple
M08.25	Artrita juvenila cu debut sistemic, regiune pelviana si coapsa	M08.91	Artrita juvenila, nespecificata, regiune humerala
M08.26	Artrita juvenila cu debut sistemic, picior parte inferioara	M08.92	Artrita juvenila, nespecificata, brat
M08.27	Artrita juvenila cu debut sistemic, glezna si picior	M08.93	Artrita juvenila, nespecificata, antebrat
M08.28	Artrita juvenila cu debut sistemic, alta localizare	M08.94	Artrita juvenila, nespecificata, mana
M08.29	Artrita juvenila cu debut sistemic, localizare nespecificata	M08.95	Artrita juvenila, nespecificata, regiune pelviana si coapsa
M08.3	Poliartrita juvenila (sero-negativa)	M08.96	Artrita juvenila, nespecificata, picior parte inferioara
		M08.97	Artrita juvenila, nespecificata, glezna si picior
		M08.98	Artrita juvenila, nespecificata, alta localizare
		M08.99	Artrita juvenila, nespecificata, localizare nespecificata

M09.00	Artrita juvenila in psoriazis, localizari multiple	M09.26	Artrita juvenila in colita ulceroasa, picior parte inferioara
M09.01	Artrita juvenila in psoriazis, regiune humerala	M09.27	Artrita juvenila in colita ulceroasa, glezna si picior
M09.02	Artrita juvenila in psoriazis, brat	M09.28	Artrita juvenila in colita ulceroasa, alta localizare
M09.03	Artrita juvenila in psoriazis, antebrat	M09.29	Artrita juvenila in colita ulceroasa, localizare nespecificata
M09.04	Artrita juvenila in psoriazis, mana	M09.80	Artrita juvenila in alte boli clasificate altundeva, localizari multiple
M09.05	Artrita juvenila in psoriazis, regiune pelviana si coapsa	M09.81	Artrita juvenila in alte boli clasificate altundeva, regiune humerala
M09.06	Artrita juvenila in psoriazis, picior parte inferioara	M09.82	Artrita juvenila in alte boli clasificate altundeva, brat
M09.07	Artrita juvenila in psoriazis, glezna si picior	M09.83	Artrita juvenila in alte boli clasificate altundeva, antebrat
M09.08	Artrita juvenila in psoriazis, alta localizare	M09.84	Artrita juvenila in alte boli clasificate altundeva, mana
M09.09	Artrita juvenila in psoriazis, localizare nespecificata	M09.85	Artrita juvenila in alte boli clasificate altundeva, regiune pelviana si coapsa
M09.10	Artrita juvenila in boala Crohn [enterita regionala], localizari multiple	M09.86	Artrita juvenila in alte boli clasificate altundeva, picior parte inferioara
M09.11	Artrita juvenila in boala Crohn [enterita regionala], regiune humerala	M09.87	Artrita juvenila in alte boli clasificate altundeva, glezna si picior
M09.12	Artrita juvenila in boala Crohn [enterita regionala], brat	M09.88	Artrita juvenila in alte boli clasificate altundeva, alta localizare
M09.13	Artrita juvenila in boala Crohn [enterita regionala], antebrat	M09.89	Artrita juvenila in alte boli clasificate altundeva, localizare nespecificata
M09.14	Artrita juvenila in boala Crohn [enterita regionala], mana	M10.00	Guta idiopatica, localizari multiple
M09.15	Artrita juvenila in boala Crohn [enterita regionala], regiune pelviana si coapsa	M10.01	Guta idiopatica, regiune humerala
M09.16	Artrita juvenila in boala Crohn [enterita regionala], picior parte inferioara	M10.02	Guta idiopatica, brat
M09.17	Artrita juvenila in boala Crohn [enterita regionala], glezna si picior	M10.03	Guta idiopatica, antebrat
M09.18	Artrita juvenila in boala Crohn [enterita regionala], alta localizare	M10.04	Guta idiopatica, mana
M09.19	Artrita juvenila in boala Crohn [enterita regionala], localizare nespecificata	M10.05	Guta idiopatica, regiune pelviana si coapsa
M09.20	Artrita juvenila in colita ulceroasa, localizari multiple	M10.06	Guta idiopatica, picior parte inferioara
M09.21	Artrita juvenila in colita ulceroasa, regiune humerala	M10.07	Guta idiopatica, glezna si picior
M09.22	Artrita juvenila in colita ulceroasa, brat	M10.08	Guta idiopatica, alta localizare
M09.23	Artrita juvenila in colita ulceroasa, antebrat	M10.09	Guta idiopatica, localizare nespecificata
M09.24	Artrita juvenila in colita ulceroasa, mana	M10.10	Guta prin intoxicatia cu plumb, localizari multiple
M09.25	Artrita juvenila in colita ulceroasa, regiune pelviana si coapsa	M10.11	Guta prin intoxicatia cu plumb, regiune humerala
		M10.12	Guta prin intoxicatia cu plumb, brat

M10.13	Guta prin intoxicatia cu plumb, antebraț	M10.92	Guta, nespecificata, braț
M10.14	Guta prin intoxicatia cu plumb, mana	M10.93	Guta, nespecificata, antebraț
M10.15	Guta prin intoxicatia cu plumb, regiune pelviana si coapsa	M10.94	Guta, nespecificata, mana
M10.16	Guta prin intoxicatia cu plumb, picior parte inferioara	M10.95	Guta, nespecificata, regiune pelviana si coapsa
M10.17	Guta prin intoxicatia cu plumb, glezna si picior	M10.96	Guta, nespecificata, picior parte inferioara
M10.18	Guta prin intoxicatia cu plumb, alta localizare	M10.97	Guta, nespecificata, glezna si picior
M10.19	Guta prin intoxicatia cu plumb, localizare nespecificata	M10.98	Guta, nespecificata, alta localizare
M10.20	Guta de origine medicamentoasa, localizari multiple	M10.99	Guta, nespecificata, localizare nespecificata
M10.21	Guta de origine medicamentoasa, regiune humerala	M11.00	Boala prin depozitarea hidroxiapatitei, localizari multiple
M10.22	Guta de origine medicamentoasa, braț	M11.01	Boala prin depozitarea hidroxiapatitei, regiune humerala
M10.23	Guta de origine medicamentoasa, antebraț	M11.02	Boala prin depozitarea hidroxiapatitei, braț
M10.24	Guta de origine medicamentoasa, mana	M11.03	Boala prin depozitarea hidroxiapatitei, antebraț
M10.25	Guta de origine medicamentoasa, regiune pelviana si coapsa	M11.04	Boala prin depozitarea hidroxiapatitei, mana
M10.26	Guta de origine medicamentoasa, picior parte inferioara	M11.05	Boala prin depozitarea hidroxiapatitei, regiune pelviana si coapsa
M10.27	Guta de origine medicamentoasa, glezna si picior	M11.06	Boala prin depozitarea hidroxiapatitei, picior parte inferioara
M10.28	Guta de origine medicamentoasa, alta localizare	M11.07	Boala prin depozitarea hidroxiapatitei, glezna si picior
M10.29	Guta de origine medicamentoasa, localizare nespecificata	M11.08	Boala prin depozitarea hidroxiapatitei, alta localizare
M10.40	Alte gute secundare, localizari multiple	M11.09	Boala prin depozitarea hidroxiapatitei, localizare nespecificata
M10.41	Alte gute secundare, regiune humerala	M11.10	Condrocarioza familiala, localizari multiple
M10.42	Alte gute secundare, braț	M11.11	Condrocarioza familiala, regiune humerala
M10.43	Alte gute secundare, antebraț	M11.12	Condrocarioza familiala, braț
M10.44	Alte gute secundare, mana	M11.13	Condrocarioza familiala, antebraț
M10.45	Alte gute secundare, regiune pelviana si coapsa	M11.14	Condrocarioza familiala, mana
M10.46	Alte gute secundare, picior parte inferioara	M11.15	Condrocarioza familiala, regiune pelviana si coapsa
M10.47	Alte gute secundare, glezna si picior	M11.16	Condrocarioza familiala, picior parte inferioara
M10.48	Alte gute secundare, alta localizare	M11.17	Condrocarioza familiala, glezna si picior
M10.49	Alte gute secundare, localizare nespecificata	M11.18	Condrocarioza familiala, alta localizare
M10.90	Guta, nespecificata, localizari multiple	M11.19	Condrocarioza familiala, localizare nespecificata
M10.91	Guta, nespecificata, regiune humerala	M11.20	Alte condrocarioze, localizari multiple

M11.21	Alte condrocalcinoze, regiune humerala	M11.96	Artropatia datorita microcristalelor, nespecificata, picior parte inferioara
M11.22	Alte condrocalcinoze, brat	M11.97	Artropatia datorita microcristalelor, nespecificata, glezna si picior
M11.23	Alte condrocalcinoze, antebrat	M11.98	Artropatia datorita microcristalelor, nespecificata, alta localizare
M11.24	Alte condrocalcinoze, mana	M11.99	Artropatia datorita microcristalelor, nespecificata, localizare nespecificata
M11.25	Alte condrocalcinoze, regiune pelviana si coapsa	M12.00	Artropatia cronica post-reumatismala [Jaccond], localizari multiple
M11.26	Alte condrocalcinoze, picior parte inferioara	M12.01	Artropatia cronica post-reumatismala [Jaccond], regiune humerala
M11.27	Alte condrocalcinoze, glezna si picior	M12.02	Artropatia cronica post-reumatismala [Jaccond], brat
M11.28	Alte condrocalcinoze, alta localizare	M12.03	Artropatia cronica post-reumatismala [Jaccond], antebrat
M11.29	Alte condrocalcinoze, localizare nespecificata	M12.04	Artropatia cronica post-reumatismala [Jaccond], mana
M11.80	Alte artropatii datorite microcristalelor specificate, localizari multiple	M12.05	Artropatia cronica post-reumatismala [Jaccond], regiune pelviana si coapsa
M11.81	Alte artropatii datorite microcristalelor specificate, regiune humerala	M12.06	Artropatia cronica post-reumatismala [Jaccond], picior parte inferioara
M11.82	Alte artropatii datorite microcristalelor specificate, brat	M12.07	Artropatia cronica post-reumatismala [Jaccond], glezna si picior
M11.83	Alte artropatii datorite microcristalelor specificate, antebrat	M12.08	Artropatia cronica post-reumatismala [Jaccond], alta localizare
M11.84	Alte artropatii datorite microcristalelor specificate, mana	M12.09	Artropatia cronica post-reumatismala [Jaccond], localizare nespecificata
M11.85	Alte artropatii datorite microcristalelor specificate, regiune pelviana si coapsa	M12.10	Boala Kaschin-Beck, localizari multiple
M11.86	Alte artropatii datorite microcristalelor specificate, picior parte inferioara	M12.11	Boala Kaschin-Beck, regiune humerala
M11.87	Alte artropatii datorite microcristalelor specificate, glezna si picior	M12.12	Boala Kaschin-Beck, brat
M11.88	Alte artropatii datorite microcristalelor specificate, alta localizare	M12.13	Boala Kaschin-Beck, antebrat
M11.89	Alte artropatii datorite microcristalelor specificate, localizare nespecificata	M12.14	Boala Kaschin-Beck, mana
M11.90	Artropatia datorita microcristalelor, nespecificata, localizari multiple	M12.15	Boala Kaschin-Beck, regiune pelviana si coapsa
M11.91	Artropatia datorita microcristalelor, nespecificata, regiune humerala	M12.16	Boala Kaschin-Beck, picior parte inferioara
M11.92	Artropatia datorita microcristalelor, nespecificata, brat	M12.17	Boala Kaschin-Beck, glezna si picior
M11.93	Artropatia datorita microcristalelor, nespecificata, antebrat	M12.18	Boala Kaschin-Beck, alta localizare
M11.94	Artropatia datorita microcristalelor, nespecificata, mana	M12.19	Boala Kaschin-Beck, localizare nespecificata
M11.95	Artropatia datorita microcristalelor, nespecificata, regiune pelviana si coapsa	M12.20	Sinovita villonodulara (pigmentara), localizari multiple
		M12.21	Sinovita villonodulara (pigmentara), regiune humerala

M12.22	Sinovita villonodulara (pigmentara), brat	M12.51	Artropatia traumatica, regiune humerala
M12.23	Sinovita villonodulara (pigmentara), antebrat	M12.52	Artropatia traumatica, brat
M12.24	Sinovita villonodulara (pigmentara), mana	M12.53	Artropatia traumatica, antebrat
M12.25	Sinovita villonodulara (pigmentara), regiune pelviana si coapsa	M12.54	Artropatia traumatica, mana
M12.26	Sinovita villonodulara (pigmentara), picior parte inferioara	M12.55	Artropatia traumatica, regiune pelviana si coapsa
M12.27	Sinovita villonodulara (pigmentara), glezna si picior	M12.56	Artropatia traumatica, picior parte inferioara
M12.28	Sinovita villonodulara (pigmentara), alta localizare	M12.57	Artropatia traumatica, glezna si picior
M12.29	Sinovita villonodulara (pigmentara), localizare nespecificata	M12.58	Artropatia traumatica, alta localizare
M12.30	Reumatism palindromic, localizari multiple	M12.59	Artropatia traumatica, localizare nespecificata
M12.31	Reumatism palindromic, regiune humerala	M12.80	Alte artropatii specifice, neclasificate altundeva, localizari multiple
M12.32	Reumatism palindromic, brat	M12.81	Alte artropatii specifice, neclasificate altundeva, regiune humerala
M12.33	Reumatism palindromic, antebrat	M12.82	Alte artropatii specifice, neclasificate altundeva, brat
M12.34	Reumatism palindromic, mana	M12.83	Alte artropatii specifice, neclasificate altundeva, antebrat
M12.35	Reumatism palindromic, regiune pelviana si coapsa	M12.84	Alte artropatii specifice, neclasificate altundeva, mana
M12.36	Reumatism palindromic, picior parte inferioara	M12.85	Alte artropatii specifice, neclasificate altundeva, regiune pelviana si coapsa
M12.37	Reumatism palindromic, glezna si picior	M12.86	Alte artropatii specifice, neclasificate altundeva, picior parte inferioara
M12.38	Reumatism palindromic, alta localizare	M12.87	Alte artropatii specifice, neclasificate altundeva, glezna si picior
M12.39	Reumatism palindromic, localizare nespecificata	M12.88	Alte artropatii specifice, neclasificate altundeva, alta localizare
M12.40	Hidartroza intermitenta, localizari multiple	M12.89	Alte artropatii specifice, neclasificate altundeva, localizare nespecificata
M12.41	Hidartroza intermitenta, regiune humerala	M13.0	Poliartrita, nespecificata
M12.42	Hidartroza intermitenta, brat	M13.11	Monoartrita, neclasificata altundeva, regiune humerala
M12.43	Hidartroza intermitenta, antebrat	M13.12	Monoartrita, neclasificata altundeva, brat
M12.44	Hidartroza intermitenta, mana	M13.13	Monoartrita, neclasificata altundeva, antebrat
M12.45	Hidartroza intermitenta, regiune pelviana si coapsa	M13.14	Monoartrita, neclasificata altundeva, mana
M12.46	Hidartroza intermitenta, picior parte inferioara	M13.15	Monoartrita, neclasificata altundeva, regiune pelviana si coapsa
M12.47	Hidartroza intermitenta, glezna si picior	M13.16	Monoartrita, neclasificata altundeva, picior parte inferioara
M12.48	Hidartroza intermitenta, alta localizare	M13.17	Monoartrita, neclasificata altundeva, glezna si picior
M12.49	Hidartroza intermitenta, localizare nespecificata		
M12.50	Artropatia traumatica, localizari multiple		

M13.18	Monoartrita, neclasificata altundeva, alta localizare	M15.0	(Osteo)artroza primara generalizata
M13.19	Monoartrita, neclasificata altundeva, localizare nespecificata	M15.1	Nodozitati Heberden (cu artropatie)
M13.80	Alte artrite specificate, localizari multiple	M15.2	Nodozitati Bouchard (cu artropatie)
M13.81	Alte artrite specificate, regiune humerala	M15.3	Artroza secundara multipla
M13.82	Alte artrite specificate, brat	M15.4	(Osteo)artroza eroziva
M13.83	Alte artrite specificate, antebra	M15.8	Alte poliartroze
M13.84	Alte artrite specificate, mana	M15.9	Poliartroza, nespecificata
M13.85	Alte artrite specificate, regiune pelviana si coapsa	M16.0	Coxartroza primara, bilaterala
M13.86	Alte artrite specificate, picior parte inferioara	M16.1	Alte coxartroze primare
M13.87	Alte artrite specificate, glezna si picior	M16.2	Coxartroza de origine displazica, bilaterala
M13.88	Alte artrite specificate, alta localizare	M16.3	Alte coxartroze displazice
M13.89	Alte artrite specificate, localizare nespecificata	M16.4	Coxartroza post-traumatica bilaterala
M13.90	Artrita, nespecificata, localizari multiple	M16.5	Alte coxartroze post-traumatice
M13.91	Artrita, nespecificata, regiune humerala	M16.6	Alte coxartroze secundare, bilaterale
M13.92	Artrita, nespecificata, brat	M16.7	Alte coxartroze secundare
M13.93	Artrita, nespecificata, antebra	M16.9	Coxartroza, nespecificata
M13.94	Artrita, nespecificata, mana	M17.0	Gonartroza primara, bilaterala
M13.95	Artrita, nespecificata, regiune pelviana si coapsa	M17.1	Alte gonartroze primare
M13.96	Artrita, nespecificata, picior parte inferioara	M17.2	Gonartroza post-traumatica bilaterala
M13.97	Artrita, nespecificata, glezna si picior	M17.3	Alte gonartroze post-traumatice
M13.98	Artrita, nespecificata, alta localizare	M17.4	Alte gonartroze secundare, bilaterale
M13.99	Artrita, nespecificata, localizare nespecificata	M17.5	Alte gonartroze secundare
M14.0	Artropatia gutoasa datorita unui deficit enzimatic si altor tulburari ereditare	M17.9	Gonartroza, nespecificata
M14.1	Artropatia cu microcristale in alte tulburari metabolice	M18.0	Artroza primara a primei articulatii carpo-metacarpiene, bilaterala
M14.3	Dermato-artrita lipoida (E78.8+)	M18.1	Alte artroze primare ale primei articulatii carpo-metacarpiene
M14.4	Artropatia in amiloidoza (E85.-+)	M18.2	Artroza post-traumatica a primelor articulatii carpo-metacarpiene, bilaterala
M14.5	Artropatia in alte boli endocrine, de nutritie si metabolism	M18.3	Alte artroze post-traumatice ale primei articulatii carpo-metacarpiene
M14.6	Artropatia neuropatica	M18.4	Alte artroze secundare ale primelor articulatii carpo-metacarpiene, bilaterale
M14.8	Artropatia in alte boli specificate clasificate altundeva	M18.5	Alte artroze secundare ale primei articulatii carpo-metacarpiene
		M18.9	Artroza primei articulatii carpo-metacarpiene, nespecificata

M19.01	Artroza primara a altor articulatii, regiune humerala	M19.94	Artroza, nespecificata, mana
M19.02	Artroza primara a altor articulatii, brat	M19.97	Artroza, nespecificata, glezna si picior
M19.03	Artroza primara a altor articulatii, antebrat	M19.98	Artroza, nespecificata, alta localizare
M19.04	Artroza primara a altor articulatii, mana	M19.99	Artroza, nespecificata, localizare nespecificata
M19.07	Artroza primara a altor articulatii, glezna si picior	M20.0	Deformatia deget(e) de la mana
M19.08	Artroza primara a altor articulatii, alta localizare	M20.1	Hallux valgus (dobandit)
M19.09	Artroza primara a altor articulatii, localizare nespecificata	M20.2	Hallux rigidus
M19.11	Artroza post-traumatica a altor articulatii, regiune humerala	M20.3	Alte deformatii de hallux (dobandite)
M19.12	Artroza post-traumatica a altor articulatii, brat	M20.4	Alte deformatii sub forma de ciocan ale degetului(lor) de la picior (dobandite)
M19.13	Artroza post-traumatica a altor articulatii, antebrat	M20.5	Alte deformatii ale degetului(lor) de la picior (dobandite)
M19.14	Artroza posttraumatica a altor articulatii, mana	M20.6	Deformatia dobandita a degetului(lor) de la picior, nespecificata
M19.17	Artroza posttraumatica a altor articulatii, glezna si picior	M21.00	Deformatia valgus, neclasificata altundeva, localizari multiple
M19.18	Artroza posttraumatica a altor articulatii, alta localizare	M21.01	Deformatia valgus, neclasificata altundeva, regiune humerala
M19.19	Artroza posttraumatica a altor articulatii, localizare nespecificata	M21.02	Deformatia valgus, neclasificata altundeva, brat
M19.21	Alte artroze secundare, regiune humerala	M21.03	Deformatia valgus, neclasificata altundeva, antebrat
M19.22	Alte artroze secundare, brat	M21.04	Deformatia valgus, neclasificata altundeva, mana
M19.23	Alte artroze secundare, antebrat	M21.05	Deformatia valgus, neclasificata altundeva, regiune pelviana si coapsa
M19.24	Alte artroze secundare, mana	M21.06	Deformatia valgus, neclasificata altundeva, picior parte inferioara
M19.27	Alte artroze secundare, glezna si picior	M21.07	Deformatia valgus, neclasificata altundeva, glezna si picior
M19.28	Alte artroze secundare, alta localizare	M21.08	Deformatia valgus, neclasificata altundeva, alta localizare
M19.29	Alte artroze secundare, localizare nespecificata	M21.09	Deformatia valgus, neclasificata altundeva, localizare nespecificata
M19.81	Alte artroze specificate, regiune humerala	M21.10	Deformatia in varus, neclasificata altundeva, localizari multiple
M19.82	Alte artroze specificate, brat	M21.11	Deformatia in varus, neclasificata altundeva, regiune humerala
M19.83	Alte artroze specificate, antebrat	M21.12	Deformatia in varus, neclasificata altundeva, brat
M19.84	Alte artroze specificate, mana	M21.13	Deformatia in varus, neclasificata altundeva, antebrat
M19.87	Alte artroze specificate, glezna si picior		
M19.88	Alte artroze specificate, alta localizare		
M19.89	Alte artroze specificate, localizare nespecificata		
M19.91	Artroza, nespecificata, regiune humerala		
M19.92	Artroza, nespecificata, brat		
M19.93	Artroza, nespecificata, antebrat		

M21.14	Deformatia in varus, neclasificata altunde, mana	M21.74	Inegalitatea privind lungimea membrelor inferioare (dobandita), mana
M21.15	Deformatia in varus, neclasificata altunde, regiune pelviana si coapsa	M21.75	Inegalitatea privind lungimea membrelor inferioare (dobandita), regiune pelviana si coapsa
M21.16	Deformatia in varus, neclasificata altunde, picior parte inferioara	M21.76	Inegalitatea privind lungimea membrelor inferioare (dobandita), picior parte inferioara
M21.17	Deformatia in varus, neclasificata altunde, glezna si picior	M21.77	Inegalitatea privind lungimea membrelor inferioare (dobandita), glezna si picior
M21.18	Deformatia in varus, neclasificata altunde, alta localizare	M21.78	Inegalitatea privind lungimea membrelor inferioare (dobandita), alta localizare
M21.19	Deformatia in varus, neclasificata altunde, localizare nespecificata	M21.79	Inegalitatea privind lungimea membrelor inferioare (dobandita), localizare nespecificata
M21.20	Deformatia in flexiune, localizari multiple	M21.80	Alte deformatii dobandite specificate ale membrelor inferioare, localizari multiple
M21.21	Deformatia in flexiune, regiune humerala	M21.81	Alte deformatii dobandite specificate ale membrelor inferioare, regiune humerala
M21.22	Deformatia in flexiune, brat	M21.82	Alte deformatii dobandite specificate ale membrelor inferioare, brat
M21.23	Deformatia in flexiune, antebrat	M21.83	Alte deformatii dobandite specificate ale membrelor inferioare, antebrat
M21.24	Deformatia in flexiune, mana	M21.84	Alte deformatii dobandite specificate ale membrelor inferioare, mana
M21.25	Deformatia in flexiune, regiune pelviana si coapsa	M21.85	Alte deformatii dobandite specificate ale membrelor inferioare, regiune pelviana si coapsa
M21.26	Deformatia in flexiune, picior parte inferioara	M21.86	Alte deformatii dobandite specificate ale membrelor inferioare, picior parte inferioara
M21.27	Deformatia in flexiune, glezna si picior	M21.87	Alte deformatii dobandite specificate ale membrelor inferioare, glezna si picior
M21.28	Deformatia in flexiune, alta localizare	M21.88	Alte deformatii dobandite specificate ale membrelor inferioare, alta localizare
M21.29	Deformatia in flexiune, localizare nespecificata	M21.89	Alte deformatii dobandite specificate ale membrelor inferioare, localizare nespecificata
M21.30	Pumn si picior "atarnat" (dobandit), localizari multiple	M21.90	Deformatii dobandite ale membrelor inferioare, nespecificate, localizari multipel
M21.37	Pumn si picior "atarnat" (dobandit), glezna si picior	M21.91	Deformatii dobandite ale membrelor inferioare, nespecificate, regiune humerala
M21.4	Picior plat [pes planus] (dobandit)	M21.92	Deformatii dobandite ale membrelor inferioare, nespecificate, brat
M21.57	Mana si picior sub forma de maciua sau in gheara (dobandit), glezna si picior	M21.93	Deformatii dobandite ale membrelor inferioare, nespecificate, antebrat
M21.60	Alte deformatii dobandite ale gleznei si piciorului, localizari multiple	M21.94	Deformatii dobandite ale membrelor inferioare, nespecificate, mana
M21.67	Alte deformatii dobandite ale gleznei si piciorului, glezna si picior		
M21.70	Inegalitatea privind lungimea membrelor inferioare (dobandita), localizari multiple		
M21.71	Inegalitatea privind lungimea membrelor inferioare (dobandita), regiune humerala		
M21.72	Inegalitatea privind lungimea membrelor inferioare (dobandita), brat		
M21.73	Inegalitatea privind lungimea membrelor inferioare (dobandita), antebrat		

M21.95	Deformatii dobandite ale membrelor inferioare, nespecificate , regiune pelviana si coapsa	M23.20	Leziunea meniscului datorita unei rupturi sau leziuni vechi, localizari multiple
M21.96	Deformatii dobandite ale membrelor inferioare, nespecificate , picior parte inferioara	M23.21	Leziunea cornului anterior al meniscului medial datorita unei rupturi sau leziuni vechi
M21.97	Deformatii dobandite ale membrelor inferioare, nespecificate , glezna si picior	M23.22	Leziunea cornului posterior al meniscului medial datorita unei rupturi sau leziuni vechi
M21.98	Deformatii dobandite ale membrelor inferioare, nespecificate, alta localizare	M23.23	Leziunea altui menisc medial si nespecificat datorita unei rupturi sau leziuni vechi
M21.99	Deformatii dobandite ale membrelor inferioare, nespecificate, localizare nespecificata	M23.24	Leziunea cornului anterior al meniscului lateral datorita unei rupturi sau leziuni vechi
M22.0	Luxatia recidivanta a rotulei	M23.25	Leziunea cornului posterior al meniscului lateral datorita unei rupturi sau leziuni vechi
M22.1	Subluxatia recidivanta a rotulei	M23.26	Leziunea altui menisc lateral si nespecificat datorita unei rupturi sau leziuni vechi
M22.2	Tulburari patello-femorale	M23.29	Leziunea meniscului, nespecificata, datorita unei rupturi sau leziuni vechi
M22.3	Alte dereglari ale rotulei	M23.30	Alte dereglari ale meniscului, localizari multiple
M22.4	Condromalacia rotulei	M23.31	Alte dereglari ale cornului anterior al meniscului medial
M22.8	Alte afectiuni ale rotulei	M23.32	Alte dereglari ale cornului posterior al meniscului medial
M22.9	Afectiunea rotulei, nespecificata	M23.33	Alte dereglari ale altui menisc medial si nespecificat
M23.00	Chist al meniscului, localizari multiple	M23.34	Alte dereglari ale cornului anterior al meniscului lateral
M23.01	Chist al cornului anterior al meniscului medial	M23.35	Alte dereglari ale cornului posterior al meniscului lateral
M23.02	Chist al cornului posterior al meniscului medial	M23.36	Alte dereglari ale altui menisc lateral si nespecificat
M23.03	Chist al altui menisc medial si nespecificat	M23.39	Alte dereglari ale unui menisc nespecificat
M23.04	Chist al cornului anterior al meniscului lateral	M23.40	Corp liber in articulatia genunchiului, localizari multiple
M23.05	Chist al cornului posterior al meniscului lateral	M23.41	Corp liber, ligament cruciat anterior sau corn anterior al meniscului medial
M23.06	Chist al altui meniscului lateral si nespecificat	M23.42	Corp liber, ligament cruciat posterior sau corn posterior al meniscului medial
M23.09	Chist al meniscului, localizari nespecificate	M23.43	Corp liber, ligament colateral medial sau alt menisc medial si nespecificat
M23.10	Menisc discoid (congenital), localizari multiple	M23.44	Corp liber, ligament colateral lateral sau corn anterior al meniscului lateral
M23.11	Corn anterior discoid al meniscului medial (congenital)	M23.45	Corp liber, corn posterior al meniscului lateral
M23.12	Corn posterior discoid al meniscului medial (congenital)	M23.46	Corp liber, alt menisc lateral si nespecificat
M23.13	Menisc medial discoid (congenital), altul si cu localizare nespecificata	M23.47	Corp liber, ligament capsular
M23.14	Corn anterior discoid al meniscului lateral (congenital)		
M23.15	Corn posterior discoid al meniscului lateral (congenital)		
M23.16	Menisc lateral discoid (congenital), altul si cu localizare nespecificata		
M23.19	Menisc discoid (congenital), localizare nespecificata		

M23.49	Corp liber in genunchi, ligament nespecificat sau menisc nespecificat	M23.85	Alte afectiuni interne ale cornului posterior al meniscului lateral
M23.50	Instabilitate cronica a genunchiului, localizari multiple	M23.86	Alte afectiuni interne ale altui menisc lateral si nespecificat
M23.51	Instabilitate cronica, ligament cruciat anterior sau corn anterior al meniscului medial	M23.87	Alte afectiuni interne ale ligamentului capsular
M23.52	Instabilitate cronica, ligament cruciat posterior sau corn posterior al meniscului medial	M23.89	Alte afectiuni interne ale genunchiului, ligament nespecificat sau menisc nespecificat
M23.53	Instabilitate cronica, ligament colateral medial sau alt menisc medial si nespecificat	M23.90	Afectiunea interna a genunchiului, nespecificata, localizari multiple
M23.54	Instabilitate cronica, ligamentcolateral lateral sau corn anterior al meniscului lateral	M23.91	Afectiunea interna nespecificata a ligamentului cruciat anterior sau a cornului anterior al meniscului medial
M23.55	Instabilitate cronica, corn posterior al meniscului lateral	M23.92	Afectiunea interna nespecificata a ligamentului cruciat posterior sau a cornului posterior al meniscului medial
M23.56	Instabilitate cronica, alt menisc lateral si nespecificat	M23.93	Afectiunea interna nespecificata a ligamentului colateral medial sau a altui menisc medial si nespecificat
M23.57	Instabilitate cronica, ligament capsular	M23.94	Afectiunea interna nespecificata a ligamentului colateral lateral sau a cornului anterior al meniscului lateral
M23.59	Instabilitate cronica, ligamentnespecificat sau menisc nespecificat	M23.95	Afectiunea interna nespecificata a cornului posterior al meniscului lateral
M23.60	Alte rupturi spontane ale ligamentului(lor) genunchiului, localizari multiple	M23.96	Afectiunea interna nespecificata a altui menisc lateral si nespecificat
M23.61	Alte rupturi spontane ale ligamentului cruciat anterior	M23.97	Afectiunea interna nespecificata a ligamentului capsular
M23.62	Alte rupturi spontane ale ligamentului cruciat posterior	M23.99	Afectiunea interna nespecificata a unui ligamentului nespecificat sau a unui menisc nespecificat
M23.63	Alte rupturi spontane ale ligamentului colateral medial	M24.00	Corp liber in articulatie, localizare multipla
M23.64	Alte rupturi spontane ale ligamentului colateral lateral	M24.01	Corp liber in articulatie, regiunea umarului
M23.67	Alte rupturi spontane ale ligamentului capsular	M24.02	Corp liber in articulatie, brat
M23.69	Alte rupturi spontane ale ligamentului(lor) genunchiului, ligament nespecificat sau menisc nespecificat	M24.03	Corp liber in articulatie, antebrat
M23.80	Alte afectiuni interne ale genunchiului, localizari multiple	M24.04	Corp liber in articulatie, mana
M23.81	Alte afectiuni interne ale ligamentului cruciat anterior sau ale cornului anterior al meniscului medial	M24.05	Corp liber in articulatie, regiune pelviana si coapsa
M23.82	Alte afectiuni interne ale ligamentului cruciat posterior sau ale cornului posterior al meniscului medial	M24.07	Corp liber in articulatie, glezna si picior
M23.83	Alte afectiuni interne ale ligamentului colateral medial sau ale altui menisc medial si nespecificat	M24.08	Corp liber in articulatie, altele
M23.84	Alte afectiuni interne ale ligamentului colateral lateral sau ale cornului anterior al meniscului lateral	M24.09	Corp liber in articulatie, localizare nespecificata
		M24.10	Alte tulburari ale cartilajului articular, localizare multipla
		M24.11	Alte tulburari ale cartilajului articular, regiunea umarului

M24.12	Alte tulburari ale cartilajului articular, brat	M24.39	Luxatia si subluxatia patologica a unei articulatii, neclasificata altundeva, localizare nespecificata
M24.13	Alte tulburari ale cartilajului articular, antebrat	M24.40	Luxatia si subluxatia articulara recurenta, localizare multipla
M24.14	Alte tulburari ale cartilajului articular, mana	M24.41	Luxatia si subluxatia articulara recurenta, regiunea umarului
M24.15	Alte tulburari ale cartilajului articular, regiune pelviana si coapsa	M24.42	Luxatia si subluxatia articulara recurenta, brat
M24.17	Alte tulburari ale cartilajului articular, glezna si picior	M24.43	Luxatia si subluxatia articulara recurenta, antebrat
M24.18	Alte tulburari ale cartilajului articular, altele	M24.44	Luxatia si subluxatia articulara recurenta, mana
M24.19	Alte tulburari ale cartilajului articular, localizare nespecificata	M24.45	Luxatia si subluxatia articulara recurenta, regiune pelviana si coapsa
M24.20	Afectiune a ligamentului, localizare multipla	M24.46	Luxatia si subluxatia articulara recurenta, picior parte inferioara
M24.21	Afectiune a ligamentului, regiunea umarului	M24.47	Luxatia si subluxatia articulara recurenta, glezna si picior
M24.22	Afectiune a ligamentului, brat	M24.48	Luxatia si subluxatia articulara recurenta, altele
M24.23	Afectiune a ligamentului, antebrat	M24.49	Luxatia si subluxatia articulara recurenta, localizare nespecificata
M24.24	Afectiune a ligamentului, mana	M24.50	Contractura articulatiei, localizare multipla
M24.25	Afectiune a ligamentului, regiune pelviana si coapsa	M24.51	Contractura articulatiei, regiunea umarului
M24.27	Afectiune a ligamentului, glezna si picior	M24.52	Contractura articulatiei, brat
M24.28	Afectiune a ligamentului, altele	M24.53	Contractura articulatiei, antebrat
M24.29	Afectiune a ligamentului, localizare nespecificata	M24.54	Contractura articulatiei, mana
M24.30	Luxatia si subluxatia patologica a unei articulatii, neclasificata altundeva, localizare multipla	M24.55	Contractura articulatiei, regiune pelviana si coapsa
M24.31	Luxatia si subluxatia patologica a unei articulatii, neclasificata altundeva, regiunea umarului	M24.56	Contractura articulatiei, picior parte inferioara
M24.32	Luxatia si subluxatia patologica a unei articulatii, neclasificata altundeva, brat	M24.57	Contractura articulatiei, glezna si picior
M24.33	Luxatia si subluxatia patologica a unei articulatii, neclasificata altundeva, antebrat	M24.58	Contractura articulatiei, altele
M24.34	Luxatia si subluxatia patologica a unei articulatii, neclasificata altundeva, mana	M24.59	Contractura articulatiei, localizare nespecificata
M24.35	Luxatia si subluxatia patologica a unei articulatii, neclasificata altundeva, regiune pelviana si coapsa	M24.60	Anchiloza articulatiei, localizare multipla
M24.36	Luxatia si subluxatia patologica a unei articulatii, neclasificata altundeva, picior parte inferioara	M24.61	Anchiloza articulatiei, regiunea umarului
M24.37	Luxatia si subluxatia patologica a unei articulatii, neclasificata altundeva, glezna si picior	M24.62	Anchiloza articulatiei, brat
M24.38	Luxatia si subluxatia patologica a unei articulatii, neclasificata altundeva, altele	M24.63	Anchiloza articulatiei, antebrat
		M24.64	Anchiloza articulatiei, mana
		M24.65	Anchiloza articulatiei, regiune pelviana si coapsa
		M24.66	Anchiloza articulatiei, picior parte inferioara
		M24.67	Anchiloza articulatiei, glezna si picior

M24.68	Anchiloza articulatiei, altele	M25.05	Hemartroza, regiune pelviana si coapsa
M24.69	Anchiloza articulatiei, localizare nespecificata	M25.06	Hemartroza, picior parte inferioara
M24.7	Protruzia acetabulara	M25.07	Hemartroza, glezna si picior
M24.80	Alte afectiuni articulare specifice, neclasificate altundeva, localizare multipla	M25.08	Hemartroza, altele
M24.81	Alte afectiuni articulare specifice, neclasificate altundeva, regiunea umarului	M25.09	Hemartroza, localizare nespecificata
M24.82	Alte afectiuni articulare specifice, neclasificate altundeva, brat	M25.10	Fistula articulatiei, localizare multipla
M24.83	Alte afectiuni articulare specifice, neclasificate altundeva, antebrat	M25.11	Fistula articulatiei, regiunea umarului
M24.84	Alte afectiuni articulare specifice, neclasificate altundeva, mana	M25.12	Fistula articulatiei, brat
M24.85	Alte afectiuni articulare specifice, neclasificate altundeva, regiune pelviana si coapsa	M25.13	Fistula articulatiei, antebrat
M24.87	Alte afectiuni articulare specifice, neclasificate altundeva, glezna si picior	M25.14	Fistula articulatiei, mana
M24.88	Alte afectiuni articulare specifice, neclasificate altundeva, altele	M25.15	Fistula articulatiei, regiune pelviana si coapsa
M24.89	Alte afectiuni articulare specifice, neclasificate altundeva, localizare nespecificata	M25.16	Fistula articulatiei, picior parte inferioara
M24.90	Afectiune a articulatiei, nespecificata, localizare multipla	M25.17	Fistula articulatiei, glezna si picior
M24.91	Afectiune a articulatiei, nespecificata, regiunea umarului	M25.18	Fistula articulatiei, altele
M24.92	Afectiune a articulatiei, nespecificata, brat	M25.19	Fistula articulatiei, localizare nespecificata
M24.93	Afectiune a articulatiei, nespecificata, antebrat	M25.20	Hiperlaxitate articulara, localizare multipla
M24.94	Afectiune a articulatiei, nespecificata, mana	M25.21	Hiperlaxitate articulara, regiunea umarului
M24.95	Afectiune a articulatiei, nespecificata, regiune pelviana si coapsa	M25.22	Hiperlaxitate articulara, brat
M24.97	Afectiune a articulatiei, nespecificata, glezna si picior	M25.23	Hiperlaxitate articulara, antebrat
M24.98	Afectiune a articulatiei, nespecificata, altele	M25.24	Hiperlaxitate articulara, mana
M24.99	Afectiune a articulatiei, nespecificata, localizare nespecificata	M25.25	Hiperlaxitate articulara, regiune pelviana si coapsa
M25.00	Hemartroza, localizare multipla	M25.27	Hiperlaxitate articulara, glezna si picior
M25.01	Hemartroza, regiunea umarului	M25.28	Hiperlaxitate articulara, altele
M25.02	Hemartroza, brat	M25.29	Hiperlaxitate articulara, localizare nespecificata
M25.03	Hemartroza, antebrat	M25.30	Alte instabilitati ale articulatiei, localizare multipla
M25.04	Hemartroza, mana	M25.31	Alte instabilitati ale articulatiei, regiunea umarului
		M25.32	Alte instabilitati ale articulatiei, brat
		M25.33	Alte instabilitati ale articulatiei, antebrat
		M25.34	Alte instabilitati ale articulatiei, mana
		M25.35	Alte instabilitati ale articulatiei, regiune pelviana si coapsa
		M25.37	Alte instabilitati ale articulatiei, glezna si picior
		M25.38	Alte instabilitati ale articulatiei, altele

M25.39	Alte instabilitati ale articulatiei, localizare nespecificata	M25.68	Rigiditate articulara, neclasificata altundeva, altele
M25.40	Epansament articular, localizare multipla	M25.69	Rigiditate articulara, neclasificata altundeva, localizare nespecificata
M25.41	Epansament articular, regiunea umarului	M25.70	Osteofit, localizare multipla
M25.42	Epansament articular, brat	M25.71	Osteofit, regiunea umarului
M25.43	Epansament articular, antebrat	M25.72	Osteofit, brat
M25.44	Epansament articular, mana	M25.73	Osteofit, antebrat
M25.45	Epansament articular, regiune pelviana si coapsa	M25.74	Osteofit, mana
M25.46	Epansament articular, picior parte inferioara	M25.75	Osteofit, regiune pelviana si coapsa
M25.47	Epansament articular, glezna si picior	M25.76	Osteofit, picior parte inferioara
M25.48	Epansament articular, altele	M25.77	Osteofit, glezna si picior
M25.49	Epansament articular, localizare nespecificata	M25.78	Osteofit, altele
M25.50	Durere in articulatie, localizare multipla	M25.79	Osteofit, localizare nespecificata
M25.51	Durere in articulatie, regiunea umarului	M25.80	Alte afectiuni articulare specificate, localizare multipla
M25.52	Durere in articulatie, brat	M25.81	Alte afectiuni articulare specificate, regiunea umarului
M25.53	Durere in articulatie, antebrat	M25.82	Alte afectiuni articulare specificate, brat
M25.54	Durere in articulatie, mana	M25.83	Alte afectiuni articulare specificate, antebrat
M25.55	Durere in articulatie, regiune pelviana si coapsa	M25.84	Alte afectiuni articulare specificate, mana
M25.56	Durere in articulatie, picior parte inferioara	M25.85	Alte afectiuni articulare specificate, regiune pelviana si coapsa
M25.57	Durere in articulatie, glezna si picior	M25.86	Alte afectiuni articulare specificate, picior parte inferioara
M25.58	Durere in articulatie, altele	M25.87	Alte afectiuni articulare specificate, glezna si picior
M25.59	Durere in articulatie, localizare nespecificata	M25.88	Alte afectiuni articulare specificate, altele
M25.60	Rigiditate articulara, neclasificata altundeva, localizare multipla	M25.89	Alte afectiuni articulare specificate, localizare nespecificata
M25.61	Rigiditate articulara, neclasificata altundeva, regiunea umarului	M25.90	Afectiune articulara, nespecificata, localizare multipla
M25.62	Rigiditate articulara, neclasificata altundeva, brat	M25.91	Afectiune articulara, nespecificata, regiunea umarului
M25.63	Rigiditate articulara, neclasificata altundeva, antebrat	M25.92	Afectiune articulara, nespecificata, brat
M25.64	Rigiditate articulara, neclasificata altundeva, mana	M25.93	Afectiune articulara, nespecificata, antebrat
M25.65	Rigiditate articulara, neclasificata altundeva, regiune pelviana si coapsa	M25.94	Afectiune articulara, nespecificata, mana
M25.66	Rigiditate articulara, neclasificata altundeva, picior parte inferioara	M25.95	Afectiune articulara, nespecificata, regiune pelviana si coapsa
M25.67	Rigiditate articulara, neclasificata altundeva, glezna si picior		

M25.96	Afectiune articulara, nespecificata, picior parte inferioara	M34.8	Alte forme de scleroza sistemica
M25.97	Afectiune articulara, nespecificata, glezna si picior	M34.9	Scleroza sistemica, nespecificata
M25.98	Afectiune articulara, nespecificata, altele	M35.0	Sindrom Sicca [Sjogren]
M25.99	Afectiune articulara, nespecificata, localizare nespecificata	M35.1	Alte sindroame mixte
M30.0	Poliarterita nodoasa	M35.2	Boala Behçet
M30.1	Poliarterita cu atingere pulmonara [Churg-Strauss]	M35.3	Polimialgia reumatismala
M30.2	Poliarterita juvenila	M35.4	Fasciita difuza (eosinofilica)
M30.3	Sindromul ganglionilor limfatici muco-cutanati [Kawasaki]	M35.5	Fibroscleroza multifocala
M30.8	Alte afectiuni inrudite cu poliarterita nodoasa	M35.7	Sindrom de hipermobilitate
M31.0	Angeita de hipersensibilitate	M35.8	Alte atingeri sistemice specificate ale tesutului conjunctiv
M31.1	Microangiopatia trombotica	M35.9	Atingeri sistemice ale tesutului conjunctiv, nespecificate
M31.2	Granulom malign al liniei mediane	M36.0	Dermato(poli)miozita in boli neoplazice
M31.3	Granulomatoza Wegener	M36.1	Artropatia in boli neoplazice, clasificate altundeva
M31.4	Sindromul crosei aortice [Takayasu]	M36.2	Artropatia hemofilica
M31.5	Arterita cu celule gigante cu polimialgie reumatismala	M36.3	Artropatia in alte tulburari sangvine
M31.6	Alte arterite cu celule gigante	M36.4	Artropatia in reactiile de hipersensibilitate clasificate altundeva
M31.8	Alte vasculopatii necrozante specificate	M36.8	Tuburari sistemice ale tesutului conjunctiv in alte boli clasificate altundeva
M31.9	Vasculopatia necrozanta, nespecificata	M40.00	Cifoza posturala, localizare multipla
M32.0	Lupus eritematos sistemic datorit medicamentelor	M40.01	Cifoza posturala, regiune occipito-atlanto-axilara
M32.1	Lupus eritematos sistemic cu atingerea unor organe sau sisteme	M40.02	Cifoza posturala, regiune cervicala
M32.8	Alte forme de lupus sistemic eritematos	M40.03	Cifoza posturala, regiune toracocervicala
M32.9	Lupus sistemic eritematos, nespecificat	M40.04	Cifoza posturala, regiune toracica
M33.0	Dermatomiozita juvenila	M40.05	Cifoza posturala, regiune toraco-lombara
M33.1	Alte dermatomiozite	M40.06	Cifoza posturala, regiune lombara
M33.2	Polimiozita	M40.07	Cifoza posturala, regiune lombo-sacrata
M33.9	Dermatopolimiozita, nespecificata	M40.08	Cifoza posturala, regiune sacrata si sacro-coccigiana
M34.0	Scleroza sistemica progresiva	M40.09	Cifoza posturala, localizare nespecificata
M34.1	Sindromul CR(E)ST	M40.10	Alte cifoze secundare, localizare multipla
M34.2	Scleroza sistemica datorita unui medicament sau unui produs chimic	M40.11	Alte cifoze secundare, regiune occipito-atlanto-axilara

M40.12	Alte cifoze secundare, regiune cervicala	M40.40	Alte lordoze, localizare multipla
M40.13	Alte cifoze secundare, regiune toracocervicala	M40.41	Alte lordoze, regiune occipito-atlanto-axilara
M40.14	Alte cifoze secundare, regiune toracica	M40.42	Alte lordoze, regiune cervicala
M40.15	Alte cifoze secundare, regiune toraco-lombara	M40.43	Alte lordoze, regiune toracocervicala
M40.16	Alte cifoze secundare, regiune lombara	M40.44	Alte lordoze, regiune toracica
M40.17	Alte cifoze secundare, regiune lombo-sacrata	M40.45	Alte lordoze, regiune toraco-lombara
M40.18	Alte cifoze secundare, regiune sacrata si sacro-coccigiana	M40.46	Alte lordoze, regiune lombara
M40.19	Alte cifoze secundare, localizare nespecificata	M40.47	Alte lordoze, regiune lombo-sacrata
M40.20	Alte cifoze si nespecificate, localizare multipla	M40.48	Alte lordoze, regiune sacrata si sacro-coccigiana
M40.21	Alte cifoze si nespecificate, regiune occipito-atlanto-axilara	M40.49	Alte lordoze, localizare nespecificata
M40.22	Alte cifoze si nespecificate, regiune cervicala	M40.50	Lordoza, nespecificata, localizare multipla
M40.23	Alte cifoze si nespecificate, regiune toracocervicala	M40.51	Lordoza, nespecificata, regiune occipito-atlanto-axilara
M40.24	Alte cifoze si nespecificate, regiune toracica	M40.52	Lordoza, nespecificata, regiune cervicala
M40.25	Alte cifoze si nespecificate, regiune toraco-lombara	M40.53	Lordoza, nespecificata, regiune toracocervicala
M40.26	Alte cifoze si nespecificate, regiune lombara	M40.54	Lordoza, nespecificata, regiune toracica
M40.27	Alte cifoze si nespecificate, regiune lombo-sacrata	M40.55	Lordoza, nespecificata, regiune toraco-lombara
M40.28	Alte cifoze si nespecificate, regiune sacrata si sacro-coccigiana	M40.56	Lordoza, nespecificata, regiune lombara
M40.29	Alte cifoze si nespecificate, localizare nespecificata	M40.57	Lordoza, nespecificata, regiune lombo-sacrata
M40.30	Sindromul spatelui plat, localizare multipla	M40.58	Lordoza, nespecificata, regiune sacrata si sacro-coccigiana
M40.31	Sindromul spatelui plat, regiune occipito-atlanto-axilara	M40.59	Lordoza, nespecificata, localizare nespecificata
M40.32	Sindromul spatelui plat, regiune cervicala	M41.00	Scolioza idiopatica infantila, localizare multipla
M40.33	Sindromul spatelui plat, regiune toracocervicala	M41.01	Scolioza idiopatica infantila, regiune occipito-atlanto-axilara
M40.34	Sindromul spatelui plat, regiune toracica	M41.02	Scolioza idiopatica infantila, regiune cervicala
M40.35	Sindromul spatelui plat, regiune toraco-lombara	M41.03	Scolioza idiopatica infantila, regiune toracocervicala
M40.36	Sindromul spatelui plat, regiune lombara	M41.04	Scolioza idiopatica infantila, regiune toracica
M40.37	Sindromul spatelui plat, regiune lombo-sacrata	M41.05	Scolioza idiopatica infantila, regiune toraco-lombara
M40.38	Sindromul spatelui plat, regiune sacrata si sacro-coccigiana	M41.06	Scolioza idiopatica infantila, regiune lombara
M40.39	Sindromul spatelui plat, localizare nespecificata	M41.07	Scolioza idiopatica infantila, regiune lombo-sacrata
		M41.08	Scolioza idiopatica infantila, regiune sacrata si sacro-coccigiana
		M41.09	Scolioza idiopatica infantila, localizare nespecificata

M41.10	Scolioza idiopatica juvenila, localizare multipla	M41.36	Scolioza prin anomalie toracica, regiune lombara
M41.11	Scolioza idiopatica juvenila, regiune occipito-atlanto-axilara	M41.37	Scolioza prin anomalie toracica, regiune lombo-sacrata
M41.12	Scolioza idiopatica juvenila, regiune cervicala	M41.38	Scolioza prin anomalie toracica, regiune sacrata si sacro-coccigiana
M41.13	Scolioza idiopatica juvenila, regiune toracocervicala	M41.39	Scolioza prin anomalie toracica, localizare nespecificata
M41.14	Scolioza idiopatica juvenila, regiune toracica	M41.40	Scolioza neuromusculara, localizare multipla
M41.15	Scolioza idiopatica juvenila, regiune toracolumbara	M41.41	Scolioza neuromusculara, regiune occipito-atlanto-axilara
M41.16	Scolioza idiopatica juvenila, regiune lombara	M41.42	Scolioza neuromusculara, regiune cervicala
M41.17	Scolioza idiopatica juvenila, regiune lombo-sacrata	M41.43	Scolioza neuromusculara, regiune toracocervicala
M41.18	Scolioza idiopatica juvenila, regiune sacrata si sacro-coccigiana	M41.44	Scolioza neuromusculara, regiune toracica
M41.19	Scolioza idiopatica juvenila, localizare nespecificata	M41.45	Scolioza neuromusculara, regiune toracolumbara
M41.20	Alte scolioze idiopatice, localizare multipla	M41.46	Scolioza neuromusculara, regiune lombara
M41.21	Alte scolioze idiopatice, regiune occipito-atlanto-axilara	M41.47	Scolioza neuromusculara, regiune lombo-sacrata
M41.22	Alte scolioze idiopatice, regiune cervicala	M41.48	Scolioza neuromusculara, regiune sacrata si sacro-coccigiana
M41.23	Alte scolioze idiopatice, regiune toracocervicala	M41.49	Scolioza neuromusculara, localizare nespecificata
M41.24	Alte scolioze idiopatice, regiune toracica	M41.50	Alta scolioza secundara, localizare multipla
M41.25	Alte scolioze idiopatice, regiune toracolumbara	M41.51	Alta scolioza secundara, regiune occipito-atlanto-axilara
M41.26	Alte scolioze idiopatice, regiune lombara	M41.52	Alta scolioza secundara, regiune cervicala
M41.27	Alte scolioze idiopatice, regiune lombo-sacrata	M41.53	Alta scolioza secundara, regiune toracocervicala
M41.28	Alte scolioze idiopatice, regiune sacrata si sacro-coccigiana	M41.54	Alta scolioza secundara, regiune toracica
M41.29	Alte scolioze idiopatice, localizare nespecificata	M41.55	Alta scolioza secundara, regiune toracolumbara
M41.30	Scolioza prin anomalie toracica, localizare multipla	M41.56	Alta scolioza secundara, regiune lombara
M41.31	Scolioza prin anomalie toracica, regiune occipito-atlanto-axilara	M41.57	Alta scolioza secundara, regiune lombo-sacrata
M41.32	Scolioza prin anomalie toracica, regiune cervicala	M41.58	Alta scolioza secundara, regiune sacrata si sacro-coccigiana
M41.33	Scolioza prin anomalie toracica, regiune toracocervicala	M41.59	Alta scolioza secundara, localizare nespecificata
M41.34	Scolioza prin anomalie toracica, regiune toracica	M41.80	Alte forme de scolioza, localizare multipla
M41.35	Scolioza prin anomalie toracica, regiune toracolumbara	M41.81	Alte forme de scolioza, regiune occipito-atlanto-axilara

M41.82	Alte forme de scolioza, regiune cervicala	M42.09	Osteocondroza vertebrala juvenila, localizare nespecificata
M41.83	Alte forme de scolioza, regiune toracocervicala	M42.10	Osteocondroza vertebrala a adultului, localizare multipla
M41.84	Alte forme de scolioza, regiune toracica	M42.11	Osteocondroza vertebrala a adultului, regiune occipito-atlanto-axilara
M41.85	Alte forme de scolioza, regiune toraco-lombara	M42.12	Osteocondroza vertebrala a adultului, regiune cervicala
M41.86	Alte forme de scolioza, regiune lombara	M42.13	Osteocondroza vertebrala a adultului, regiune toracocervicala
M41.87	Alte forme de scolioza, regiune lombo-sacrala	M42.14	Osteocondroza vertebrala a adultului, regiune toracica
M41.88	Alte forme de scolioza, regiune sacrala si sacro-coccigiana	M42.15	Osteocondroza vertebrala a adultului, regiune toraco-lombara
M41.89	Alte forme de scolioza, localizare nespecificata	M42.16	Osteocondroza vertebrala a adultului, regiune lombara
M41.90	Scolioza, nespecificata, localizare multipla	M42.17	Osteocondroza vertebrala a adultului, regiune lombo-sacrala
M41.91	Scolioza, nespecificata, regiune occipito-atlanto-axilara	M42.18	Osteocondroza vertebrala a adultului, regiune sacrala si sacro-coccigiana
M41.92	Scolioza, nespecificata, regiune cervicala	M42.19	Osteocondroza vertebrala a adultului, localizare nespecificata
M41.93	Scolioza, nespecificata, regiune toracocervicala	M42.90	Osteocondroza vertebrala, nespecificata, localizare multipla
M41.94	Scolioza, nespecificata, regiune toracica	M42.91	Osteocondroza vertebrala, nespecificata, regiune occipito-atlanto-axilara
M41.95	Scolioza, nespecificata, regiune toraco-lombara	M42.92	Osteocondroza vertebrala, nespecificata, regiune cervicala
M41.96	Scolioza, nespecificata, regiune lombara	M42.93	Osteocondroza vertebrala, nespecificata, regiune toracocervicala
M41.97	Scolioza, nespecificata, regiune lombo-sacrala	M42.94	Osteocondroza vertebrala, nespecificata, regiune toracica
M41.98	Scolioza, nespecificata, regiune sacrala si sacro-coccigiana	M42.95	Osteocondroza vertebrala, nespecificata, regiune toraco-lombara
M41.99	Scolioza, nespecificata, localizare nespecificata	M42.96	Osteocondroza vertebrala, nespecificata, regiune lombara
M42.00	Osteocondroza vertebrala juvenila, localizare multipla	M42.97	Osteocondroza vertebrala, nespecificata, regiune lombo-sacrala
M42.01	Osteocondroza vertebrala juvenila, regiune occipito-atlanto-axilara	M42.98	Osteocondroza vertebrala, nespecificata, regiune sacrala si sacro-coccigiana
M42.02	Osteocondroza vertebrala juvenila, regiune cervicala	M42.99	Osteocondroza vertebrala, nespecificata, localizare nespecificata
M42.03	Osteocondroza vertebrala juvenila, regiune toracocervicala	M43.00	Spondiloliza, localizare multipla
M42.04	Osteocondroza vertebrala juvenila, regiune toracica	M43.01	Spondiloliza, regiune occipito-atlanto-axilara
M42.05	Osteocondroza vertebrala juvenila, regiune toraco-lombara		
M42.06	Osteocondroza vertebrala juvenila, regiune lombara		
M42.07	Osteocondroza vertebrala juvenila, regiune lombo-sacrala		
M42.08	Osteocondroza vertebrala juvenila, regiune sacrala si sacro-coccigiana		

M43.02	Spondiloliza, regiune cervicala	M43.52	Alte subluxatii vertebrale recurente, regiune cervicala
M43.03	Spondiloliza, regiune toracocervicala	M43.53	Alte subluxatii vertebrale recurente, regiune toracocervicala
M43.04	Spondiloliza, regiune toracica	M43.54	Alte subluxatii vertebrale recurente, regiune toracica
M43.05	Spondiloliza, regiune toraco-lombara	M43.55	Alte subluxatii vertebrale recurente, regiune toraco-lombara
M43.06	Spondiloliza, regiune lombara	M43.56	Alte subluxatii vertebrale recurente, regiune lombara
M43.07	Spondiloliza, regiune lombo-sacrata	M43.57	Alte subluxatii vertebrale recurente, regiune lombo-sacrata
M43.08	Spondiloliza, regiune sacrata si sacro-coccigiana	M43.58	Alte subluxatii vertebrale recurente, regiune sacrata si sacro-coccigiana
M43.09	Spondiloliza, localizare nespecificata	M43.59	Alte subluxatii vertebrale recurente, localizare nespecificata
M43.10	Spondilolisteza, localizare multipla	M43.6	Torticolis
M43.11	Spondilolisteza, regiune occipito-atlanto-axilara	M43.80	Alte dorsopatii deformante specificate, localizare multipla
M43.12	Spondilolisteza, regiune cervicala	M43.81	Alte dorsopatii deformante specificate, regiune occipito-atlanto-axilara
M43.13	Spondilolisteza, regiune toracocervicala	M43.82	Alte dorsopatii deformante specificate, regiune cervicala
M43.14	Spondilolisteza, regiune toracica	M43.83	Alte dorsopatii deformante specificate, regiune toracocervicala
M43.15	Spondilolisteza, regiune toraco-lombara	M43.84	Alte dorsopatii deformante specificate, regiune toracica
M43.16	Spondilolisteza, regiune lombara	M43.85	Alte dorsopatii deformante specificate, regiune toraco-lombara
M43.17	Spondilolisteza, regiune lombo-sacrata	M43.86	Alte dorsopatii deformante specificate, regiune lombara
M43.18	Spondilolisteza, regiune sacrata si sacro-coccigiana	M43.87	Alte dorsopatii deformante specificate, regiune lombo-sacrata
M43.19	Spondilolisteza, localizare nespecificata	M43.88	Alte dorsopatii deformante specificate, regiune sacrata si sacro-coccigiana
M43.20	Alte fuziuni vertebrale, localizare multipla	M43.89	Alte dorsopatii deformante specificate, localizare nespecificata
M43.21	Alte fuziuni vertebrale, regiune occipito-atlanto-axilara	M43.90	Dorsopatia deformanta, nespecificata, localizare multipla
M43.22	Alte fuziuni vertebrale, regiune cervicala	M43.91	Dorsopatia deformanta, nespecificata, regiune occipito-atlanto-axilara
M43.23	Alte fuziuni vertebrale, regiune toracocervicala	M43.92	Dorsopatia deformanta, nespecificata, regiune cervicala
M43.24	Alte fuziuni vertebrale, regiune toracica	M43.93	Dorsopatia deformanta, nespecificata, regiune toracocervicala
M43.25	Alte fuziuni vertebrale, regiune toraco-lombara		
M43.26	Alte fuziuni vertebrale, regiune lombara		
M43.27	Alte fuziuni vertebrale, regiune lombo-sacrata		
M43.28	Alte fuziuni vertebrale, regiune sacrata si sacro-coccigiana		
M43.29	Alte fuziuni vertebrale, localizare nespecificata		
M43.3	Subluxatia recidivanta atloido-axoidea cu mielopatie		
M43.4	Alte subluxatii atloido-axoide recidivante		
M43.50	Alte subluxatii vertebrale recurente, localizare multipla		
M43.51	Alte subluxatii vertebrale recurente, regiune occipito-atlanto-axilara		

M43.94	Dorsopatia deformanta, nespecificata, regiune toracica	M46.09	Entezopatia coloanei vertebrale, localizare nespecificata
M43.95	Dorsopatia deformanta, nespecificata, regiune toraco-lombara	M46.1	Sacro-ileita, neclasificata altundeva
M43.96	Dorsopatia deformanta, nespecificata, regiune lombara	M46.20	Osteomielita vertebrala, localizare multipla
M43.97	Dorsopatia deformanta, nespecificata, regiune lombo-sacrata	M46.21	Osteomielita vertebrala, regiune occipito-atlanto-axilara
M43.98	Dorsopatia deformanta, nespecificata, regiune sacrata si sacro-coccigiana	M46.22	Osteomielita vertebrala, regiune cervicala
M43.99	Dorsopatia deformanta, nespecificata, localizare nespecificata	M46.23	Osteomielita vertebrala, regiune toracocervicala
M45.00	Spondilita anchilozanta, localizare multipla	M46.24	Osteomielita vertebrala, regiune toracica
M45.01	Spondilita anchilozanta, regiune occipito-atlanto-axilara	M46.25	Osteomielita vertebrala, regiune toraco-lombara
M45.02	Spondilita anchilozanta, regiune cervicala	M46.26	Osteomielita vertebrala, regiune lombara
M45.03	Spondilita anchilozanta, regiune toracocervicala	M46.27	Osteomielita vertebrala, regiune lombo-sacrata
M45.04	Spondilita anchilozanta, regiune toracica	M46.28	Osteomielita vertebrala, regiune sacrata si sacro-coccigiana
M45.05	Spondilita anchilozanta, regiune toraco-lombara	M46.29	Osteomielita vertebrala, localizare nespecificata
M45.06	Spondilita anchilozanta, regiune lombara	M46.30	Infectia (piogena) a unui disc intervertebral, localizare multipla
M45.07	Spondilita anchilozanta, regiune lombo-sacrata	M46.31	Infectia (piogena) a unui disc intervertebral, regiune occipito-atlanto-axilara
M45.08	Spondilita anchilozanta, regiune sacrata si sacro-coccigiana	M46.32	Infectia (piogena) a unui disc intervertebral, regiune cervicala
M45.09	Spondilita anchilozanta, localizare nespecificata	M46.33	Infectia (piogena) a unui disc intervertebral, regiune toracocervicala
M46.00	Entezopatia coloanei vertebrale, localizare multipla	M46.34	Infectia (piogena) a unui disc intervertebral, regiune toracica
M46.01	Entezopatia coloanei vertebrale, regiune occipito-atlanto-axilara	M46.35	Infectia (piogena) a unui disc intervertebral, regiune toraco-lombara
M46.02	Entezopatia coloanei vertebrale, regiune cervicala	M46.36	Infectia (piogena) a unui disc intervertebral, regiune lombara
M46.03	Entezopatia coloanei vertebrale, regiune toracocervicala	M46.37	Infectia (piogena) a unui disc intervertebral, regiune lombo-sacrata
M46.04	Entezopatia coloanei vertebrale, regiune toracica	M46.38	Infectia (piogena) a unui disc intervertebral, regiune sacrata si sacro-coccigiana
M46.05	Entezopatia coloanei vertebrale, regiune toraco-lombara	M46.39	Infectia (piogena) a unui disc intervertebral, localizare nespecificata
M46.06	Entezopatia coloanei vertebrale, regiune lombara	M46.40	Discita, nespecificata, localizare multipla
M46.07	Entezopatia coloanei vertebrale, regiune lombo-sacrata	M46.41	Discita, nespecificata, regiune occipito-atlanto-axilara
M46.08	Entezopatia coloanei vertebrale, regiune sacrata si sacro-coccigiana	M46.42	Discita, nespecificata, regiune cervicala
		M46.43	Discita, nespecificata, regiune toracocervicala

M46.44	Discita, nespecificata, regiune toracica	M46.89	Alte spondilopatii inflamatorii specificate, localizare nespecificata
M46.45	Discita, nespecificata, regiune toraco-lombara	M46.90	Spondilopatia inflamatorie, nespecificata, localizare multipla
M46.46	Discita, nespecificata, regiune lombara	M46.91	Spondilopatia inflamatorie, nespecificata, regiune occipito-atlanto-axilara
M46.47	Discita, nespecificata, regiune lombo-sacrata	M46.92	Spondilopatia inflamatorie, nespecificata, regiune cervicala
M46.48	Discita, nespecificata, regiune sacrata si sacro-coccigiana	M46.93	Spondilopatia inflamatorie, nespecificata, regiune toracocervicala
M46.49	Discita, nespecificata, localizare nespecificata	M46.94	Spondilopatia inflamatorie, nespecificata, regiune toracica
M46.50	Alte spondilopatii infectioase, localizare multipla	M46.95	Spondilopatia inflamatorie, nespecificata, regiune toraco-lombara
M46.51	Alte spondilopatii infectioase, regiune occipito-atlanto-axilara	M46.96	Spondilopatia inflamatorie, nespecificata, regiune lombara
M46.52	Alte spondilopatii infectioase, regiune cervicala	M46.97	Spondilopatia inflamatorie, nespecificata, regiune lombo-sacrata
M46.53	Alte spondilopatii infectioase, regiune toracocervicala	M46.98	Spondilopatia inflamatorie, nespecificata, regiune sacrata si sacro-coccigiana
M46.54	Alte spondilopatii infectioase, regiune toracica	M46.99	Spondilopatia inflamatorie, nespecificata, localizare nespecificata
M46.55	Alte spondilopatii infectioase, regiune toraco-lombara	M47.00	Sindromul de compresiune a arterei vertebrale si spinale anterioare, localizare multipla
M46.56	Alte spondilopatii infectioase, regiune lombara	M47.01	Sindromul de compresiune a arterei vertebrale si spinale anterioare, regiune occipito-atlanto-axilara
M46.57	Alte spondilopatii infectioase, regiune lombo-sacrata	M47.02	Sindromul de compresiune a arterei vertebrale si spinale anterioare, regiune cervicala
M46.58	Alte spondilopatii infectioase, regiune sacrata si sacro-coccigiana	M47.03	Sindromul de compresiune a arterei vertebrale si spinale anterioare, regiune toracocervicala
M46.59	Alte spondilopatii infectioase, localizare nespecificata	M47.04	Sindromul de compresiune a arterei vertebrale si spinale anterioare, regiune toracica
M46.80	Alte spondilopatii inflamatorii specificate, localizare multipla	M47.05	Sindromul de compresiune a arterei vertebrale si spinale anterioare, regiune toraco-lombara (G99.2)
M46.81	Alte spondilopatii inflamatorii specificate, regiune occipito-atlanto-axilara	M47.06	Sindromul de compresiune a arterei vertebrale si spinale anterioare, regiune lombara
M46.82	Alte spondilopatii inflamatorii specificate, regiune cervicala	M47.07	Sindromul de compresiune a arterei vertebrale si spinale anterioare, regiune lombo-sacrata
M46.83	Alte spondilopatii inflamatorii specificate, regiune toracocervicala	M47.08	Sindromul de compresiune a arterei vertebrale si spinale anterioare, regiune sacrata si sacro-coccigiana
M46.84	Alte spondilopatii inflamatorii specificate, regiune toracica	M47.09	Sindromul de compresiune a arterei vertebrale si spinale anterioare, localizare nespecificata
M46.85	Alte spondilopatii inflamatorii specificate, regiune toraco-lombara		
M46.86	Alte spondilopatii inflamatorii specificate, regiune lombara		
M46.87	Alte spondilopatii inflamatorii specificate, regiune lombo-sacrata		
M46.88	Alte spondilopatii inflamatorii specificate, regiune sacrata si sacro-coccigiana		

M47.10	Alte spondiloze cu mielopatie, localizare multipla	M47.85	Alte spondiloze, regiune toraco-lombara
M47.11	Alte spondiloze cu mielopatie, regiune occipito-atlanto-axilara	M47.86	Alte spondiloze, regiune lombara
M47.12	Alte spondiloze cu mielopatie, regiune cervicala	M47.87	Alte spondiloze, regiune lombo-sacrala
M47.13	Alte spondiloze cu mielopatie, regiune toracocervicala	M47.88	Alte spondiloze, regiune sacrala si sacro-coccigiana
M47.14	Alte spondiloze cu mielopatie, regiune toracica	M47.89	Alte spondiloze, localizare nespecificata
M47.15	Alte spondiloze cu mielopatie, regiune toraco-lombara	M47.90	Spondiloza, nespecificata, localizare multipla
M47.16	Alte spondiloze cu mielopatie, regiune lombara	M47.91	Spondiloza, nespecificata, regiune occipito-atlanto-axilara
M47.17	Alte spondiloze cu mielopatie, regiune lombo-sacrala	M47.92	Spondiloza, nespecificata, regiune cervicala
M47.18	Alte spondiloze cu mielopatie, regiune sacrala si sacro-coccigiana	M47.93	Spondiloza, nespecificata, regiune toracocervicala
M47.19	Alte spondiloze cu mielopatie, localizare nespecificata	M47.94	Spondiloza, nespecificata, regiune toracica
M47.20	Alte spondiloze cu radiculopatie, localizare multipla	M47.95	Spondiloza, nespecificata, regiune toraco-lombara
M47.21	Alte spondiloze cu radiculopatie, regiune occipito-atlanto-axilara	M47.96	Spondiloza, nespecificata, regiune lombara
M47.22	Alte spondiloze cu radiculopatie, regiune cervicala	M47.97	Spondiloza, nespecificata, regiune lombo-sacrala
M47.23	Alte spondiloze cu radiculopatie, regiune toracocervicala	M47.98	Spondiloza, nespecificata, regiune sacrala si sacro-coccigiana
M47.24	Alte spondiloze cu radiculopatie, regiune toracica	M47.99	Spondiloza, nespecificata, localizare nespecificata
M47.25	Alte spondiloze cu radiculopatie, regiune toraco-lombara	M48.00	Stenoza canalului medular, localizare multipla
M47.26	Alte spondiloze cu radiculopatie, regiune lombara	M48.01	Stenoza canalului medular, regiune occipito-atlanto-axilara
M47.27	Alte spondiloze cu radiculopatie, regiune lombo-sacrala	M48.02	Stenoza canalului medular, regiune cervicala
M47.28	Alte spondiloze cu radiculopatie, regiune sacrala si sacro-coccigiana	M48.03	Stenoza canalului medular, regiune toracocervicala
M47.29	Alte spondiloze cu radiculopatie, localizare nespecificata	M48.04	Stenoza canalului medular, regiune toracica
M47.80	Alte spondiloze, localizare multipla	M48.05	Stenoza canalului medular, regiune toraco-lombara
M47.81	Alte spondiloze, regiune occipito-atlanto-axilara	M48.06	Stenoza canalului medular, regiune lombara
M47.82	Alte spondiloze, regiune cervicala	M48.07	Stenoza canalului medular, regiune lombo-sacrala
M47.83	Alte spondiloze, regiune toracocervicala	M48.08	Stenoza canalului medular, regiune sacrala si sacro-coccigiana
M47.84	Alte spondiloze, regiune toracica	M48.09	Stenoza canalului medular, localizare nespecificata
		M48.10	Hiperostoza anchilozanta [Forestier], localizare multipla

M48.11	Hiperostoza anchilozanta [Forestier], regiune occipito-atlanto-axilara	M48.37	Spondilopatia traumatica, regiune lombo-sacrala
M48.12	Hiperostoza anchilozanta [Forestier], regiune cervicala	M48.38	Spondilopatia traumatica, regiune sacrala si sacro-coccigiana
M48.13	Hiperostoza anchilozanta [Forestier], regiune toracocervicala	M48.39	Spondilopatia traumatica, localizare nespecificata
M48.14	Hiperostoza anchilozanta [Forestier], regiune toracica	M48.40	Fractura vertebrala de oboseala, localizare multipla
M48.15	Hiperostoza anchilozanta [Forestier], regiune toraco-lombara	M48.41	Fractura vertebrala de oboseala, regiune occipito-atlanto-axilara
M48.16	Hiperostoza anchilozanta [Forestier], regiune lombara	M48.42	Fractura vertebrala de oboseala, regiune cervicala
M48.17	Hiperostoza anchilozanta [Forestier], regiune lombo-sacrala	M48.43	Fractura vertebrala de oboseala, regiune toracocervicala
M48.18	Hiperostoza anchilozanta [Forestier], regiune sacrala si sacro-coccigiana	M48.44	Fractura vertebrala de oboseala, regiune toracica
M48.19	Hiperostoza anchilozanta [Forestier], localizare nespecificata	M48.45	Fractura vertebrala de oboseala, regiune toraco-lombara
M48.20	Artroza interspinoasa, localizare multipla	M48.46	Fractura vertebrala de oboseala, regiune lombara
M48.21	Artroza interspinoasa, regiune occipito-atlanto-axilara	M48.47	Fractura vertebrala de oboseala, regiune lombo-sacrala
M48.22	Artroza interspinoasa, regiune cervicala	M48.48	Fractura vertebrala de oboseala, regiune sacrala si sacro-coccigiana
M48.23	Artroza interspinoasa, regiune toracocervicala	M48.49	Fractura vertebrala de oboseala, localizare nespecificata
M48.24	Artroza interspinoasa, regiune toracica	M48.50	Prabusire vertebrala, neclasificata altundeva, localizare multipla
M48.25	Artroza interspinoasa, regiune toraco-lombara	M48.51	Prabusire vertebrala, neclasificata altundeva, regiune occipito-atlanto-axilara
M48.26	Artroza interspinoasa, regiune lombara	M48.52	Prabusire vertebrala, neclasificata altundeva, regiune cervicala
M48.27	Artroza interspinoasa, regiune lombo-sacrala	M48.53	Prabusire vertebrala, neclasificata altundeva, regiune toracocervicala
M48.28	Artroza interspinoasa, regiune sacrala si sacro-coccigiana	M48.54	Prabusire vertebrala, neclasificata altundeva, regiune toracica
M48.29	Artroza interspinoasa, localizare nespecificata	M48.55	Prabusire vertebrala, neclasificata altundeva, regiune toraco-lombara
M48.30	Spondilopatia traumatica, localizare multipla	M48.56	Prabusire vertebrala, neclasificata altundeva, regiune lombara
M48.31	Spondilopatia traumatica, regiune occipito-atlanto-axilara	M48.57	Prabusire vertebrala, neclasificata altundeva, regiune lombo-sacrala
M48.32	Spondilopatia traumatica, regiune cervicala	M48.58	Prabusire vertebrala, neclasificata altundeva, regiune sacrala si sacro-coccigiana
M48.33	Spondilopatia traumatica, regiune toracocervicala		
M48.34	Spondilopatia traumatica, regiune toracica		
M48.35	Spondilopatia traumatica, regiune toraco-lombara		
M48.36	Spondilopatia traumatica, regiune lombara		

M48.59	Prabusire vertebrala, neclasificata altundeva, localizare nespecificata	M49.04	Tuberculoza vertebrala, regiune toracica (A18.0+)
M48.80	Alte spondilopatii specificate, localizare multipla	M49.05	Tuberculoza vertebrala, regiune toraco-lombara (A18.0+)
M48.81	Alte spondilopatii specificate, regiune occipito-atlanto-axilara	M49.06	Tuberculoza vertebrala, regiune lombara (A18.0+)
M48.82	Alte spondilopatii specificate, regiune cervicala	M49.07	Tuberculoza vertebrala, regiune lombo-sacrata (A18.0+)
M48.83	Alte spondilopatii specificate, regiune toracocervicala	M49.08	Tuberculoza vertebrala, regiune sacrata si sacro-coccigiana (A18.0+)
M48.84	Alte spondilopatii specificate, regiune toracica	M49.09	Tuberculoza vertebrala, localizare nespecificata (A18.0+)
M48.85	Alte spondilopatii specificate, regiune toraco-lombara	M49.10	Spondilita in bruceleza, localizare multipla (A23.-+)
M48.86	Alte spondilopatii specificate, regiune lombara	M49.11	Spondilita in bruceleza, regiune occipito-atlanto-axilara (A23.-+)
M48.87	Alte spondilopatii specificate, regiune lombo-sacrata	M49.12	Spondilita in bruceleza, regiune cervicala (A23.-+)
M48.88	Alte spondilopatii specificate, regiune sacrata si sacro-coccigiana	M49.13	Spondilita in bruceleza, regiune toracocervicala (A23.-+)
M48.89	Alte spondilopatii specificate, localizare nespecificata	M49.14	Spondilita in bruceleza, regiune toracica (A23.-+)
M48.90	Spondilopatia, nespecificata, localizare multipla	M49.15	Spondilita in bruceleza, regiune toraco-lombara (A23.-+)
M48.91	Spondilopatia, nespecificata, regiune occipito-atlanto-axilara	M49.16	Spondilita in bruceleza, regiune lombara (A23.-+)
M48.92	Spondilopatia, nespecificata, regiune cervicala	M49.17	Spondilita in bruceleza, regiune lombo-sacrata (A23.-+)
M48.93	Spondilopatia, nespecificata, regiune toracocervicala	M49.18	Spondilita in bruceleza, regiune sacrata si sacro-coccigiana (A23.-+)
M48.94	Spondilopatia, nespecificata, regiune toracica	M49.19	Spondilita in bruceleza, localizare nespecificata (A23.-+)
M48.95	Spondilopatia, nespecificata, regiune toraco-lombara	M49.20	Spondilita entero-bacteriana, localizare multipla (A01-A04+)
M48.96	Spondilopatia, nespecificata, regiune lombara	M49.21	Spondilita entero-bacteriana, regiune occipito-atlanto-axilara (A01-A04+)
M48.97	Spondilopatia, nespecificata, regiune lombo-sacrata	M49.22	Spondilita entero-bacteriana, regiune cervicala (A01-A04+)
M48.98	Spondilopatia, nespecificata, regiune sacrata si sacro-coccigiana	M49.23	Spondilita entero-bacteriana, regiune toracocervicala (A01-A04+)
M48.99	Spondilopatia, nespecificata, localizare nespecificata	M49.24	Spondilita entero-bacteriana, regiune toracica (A01-A04+)
M49.00	Tuberculoza vertebrala, localizare multipla (A18.0+)	M49.25	Spondilita entero-bacteriana, regiune toraco-lombara (A01-A04+)
M49.01	Tuberculoza vertebrala, regiune occipito-atlanto-axilara (A18.0+)	M49.26	Spondilita entero-bacteriana, regiune lombara (A01-A04+)
M49.02	Tuberculoza vertebrala, regiune cervicala (A18.0+)		
M49.03	Tuberculoza vertebrala, regiune toracocervicala (A18.0+)		

M49.27	Spondilita entero-bacteriana, regiune lombo-sacrala (A01-A04+)	M49.48	Spondilopatia neuropatica, regiune sacrala si sacro-coccigiana
M49.28	Spondilita entero-bacteriana, regiune sacrala si sacro-coccigiana (A01-A04+)	M49.49	Spondilopatia neuropatica, localizare nespecificata
M49.29	Spondilita entero-bacteriana, localizare nespecificata (A01-A04+)	M49.50	Colaps al vertebrelor in boli clasificate altundeva, localizare multipla
M49.30	Spondilopatia in alte boli infectioase si parazitare clasificate altundeva, localizare multipla	M49.51	Colaps al vertebrelor in boli clasificate altundeva, regiune occipito-atlanto-axilara
M49.31	Spondilopatia in alte boli infectioase si parazitare clasificate altundeva, regiune occipito-atlanto-axilara	M49.52	Colaps al vertebrelor in boli clasificate altundeva, regiune cervicala
M49.32	Spondilopatia in alte boli infectioase si parazitare clasificate altundeva, regiune cervicala	M49.53	Colaps al vertebrelor in boli clasificate altundeva, regiune toracocervicala
M49.33	Spondilopatia in alte boli infectioase si parazitare clasificate altundeva, regiune toracocervicala	M49.54	Colaps al vertebrelor in boli clasificate altundeva, regiune toracica
M49.34	Spondilopatia in alte boli infectioase si parazitare clasificate altundeva, regiune toracica	M49.55	Colaps al vertebrelor in boli clasificate altundeva, regiune toraco-lombara
M49.35	Spondilopatia in alte boli infectioase si parazitare clasificate altundeva, regiune toraco-lombara	M49.56	Colaps al vertebrelor in boli clasificate altundeva, regiune lombara
M49.36	Spondilopatia in alte boli infectioase si parazitare clasificate altundeva, regiune lombara	M49.57	Colaps al vertebrelor in boli clasificate altundeva, regiune lombo-sacrala
M49.37	Spondilopatia in alte boli infectioase si parazitare clasificate altundeva, regiune lombo-sacrala	M49.58	Colaps al vertebrelor in boli clasificate altundeva, regiune sacrala si sacro-coccigiana
M49.38	Spondilopatia in alte boli infectioase si parazitare clasificate altundeva, regiune sacrala si sacro-coccigiana	M49.59	Colaps al vertebrelor in boli clasificate altundeva, localizare nespecificata
M49.39	Spondilopatia in alte boli infectioase si parazitare clasificate altundeva, localizare nespecificata	M49.80	Spondilopatia in alte boli clasificate altundeva, localizare multipla
M49.40	Spondilopatia neuropatica, localizare multipla	M49.81	Spondilopatia in alte boli clasificate altundeva, regiune occipito-atlanto-axilara
M49.41	Spondilopatia neuropatica, regiune occipito-atlanto-axilara	M49.82	Spondilopatia in alte boli clasificate altundeva, regiune cervicala
M49.42	Spondilopatia neuropatica, regiune cervicala	M49.83	Spondilopatia in alte boli clasificate altundeva, regiune toracocervicala
M49.43	Spondilopatia neuropatica, regiune toracocervicala	M49.84	Spondilopatia in alte boli clasificate altundeva, regiune toracica
M49.44	Spondilopatia neuropatica, regiune toracica	M49.85	Spondilopatia in alte boli clasificate altundeva, regiune toraco-lombara
M49.45	Spondilopatia neuropatica, regiune toraco-lombara	M49.86	Spondilopatia in alte boli clasificate altundeva, regiune lombara
M49.46	Spondilopatia neuropatica, regiune lombara	M49.87	Spondilopatia in alte boli clasificate altundeva, regiune lombo-sacrala
M49.47	Spondilopatia neuropatica, regiune lombo-sacrala	M49.88	Spondilopatia in alte boli clasificate altundeva, regiune sacrala si sacro-coccigiana
		M49.89	Spondilopatia in alte boli clasificate altundeva, localizare nespecificata
		M50.0	Afectiune a discului cervical cu mielopatie

M50.2	Alte deplasari ale unui disc cervical	M53.83	Alte dorsopatii specificate, regiune toracocervicala
M50.3	Alte deteriorari ale unui disc cervical	M53.84	Alte dorsopatii specificate, regiune toracica
M50.8	Alte afectiuni ale unui disc cervical	M53.85	Alte dorsopatii specificate, regiune toracolumbara
M50.9	Afectiunea unui disc cervical, nespecificata	M53.86	Alte dorsopatii specificate, regiune lombara
M51.0	Tulburari ale discului lombar si ale altor discuri intervertebrale cu mielopatie	M53.87	Alte dorsopatii specificate, regiune lombosacrala
M51.1	Tulburari ale discului lombar si ale altor discuri intervertebrale cu radiculopatie	M53.88	Alte dorsopatii specificate, regiune sacrala si sacro-coccigiana
M51.2	Alta deplasarea a unui alt disc intervertebral specificat	M53.89	Alte dorsopatii specificate, localizare nespecificata
M51.3	Alta deteriorare a unui alt disc intervertebral specificat	M53.90	Dorsopatia, nespecificata, localizare multipla
M51.4	Noduli Schmorl	M53.91	Dorsopatia, nespecificata, regiune occipito-atlanto-axilara
M51.8	Alte afectiuni specificate ale unui disc intervertebral	M53.92	Dorsopatia, nespecificata, regiune cervicala
M51.9	Afectiunea unui disc intervertebral, nespecificat	M53.93	Dorsopatia, nespecificata, regiune toracocervicala
M53.20	Instabilitati ale coloanei vertebrale, localizare multipla	M53.94	Dorsopatia, nespecificata, regiune toracica
M53.21	Instabilitati ale coloanei vertebrale, regiune occipito-atlanto-axilara	M53.95	Dorsopatia, nespecificata, regiune toracolumbara
M53.22	Instabilitati ale coloanei vertebrale, regiune cervicala	M53.96	Dorsopatia, nespecificata, regiune lombara
M53.23	Instabilitati ale coloanei vertebrale, regiune toracocervicala	M53.97	Dorsopatia, nespecificata, regiune lombosacrala
M53.24	Instabilitati ale coloanei vertebrale, regiune toracica	M53.98	Dorsopatia, nespecificata, regiune sacrala si sacro-coccigiana
M53.25	Instabilitati ale coloanei vertebrale, regiune toracolumbara	M53.99	Dorsopatia, nespecificata, localizare nespecificata
M53.26	Instabilitati ale coloanei vertebrale, regiune lombara	M54.03	Paniculita afectand gatul si spatele, regiune toracocervicala
M53.27	Instabilitati ale coloanei vertebrale, regiune lombosacrala	M54.04	Paniculita afectand gatul si spatele, regiune toracica
M53.28	Instabilitati ale coloanei vertebrale, regiune sacrala si sacro-coccigiana	M54.05	Paniculita afectand gatul si spatele, regiune toracolumbara
M53.29	Instabilitati ale coloanei vertebrale, localizare nespecificata	M54.06	Paniculita afectand gatul si spatele, regiune lombara
M53.3	Atingeri sacro-coccigiene, naclamate la alte locuri	M54.07	Paniculita afectand gatul si spatele, regiune lombosacrala
M53.80	Alte dorsopatii specificate, localizare multipla	M54.08	Paniculita afectand gatul si spatele, regiune sacrala si sacro-coccigiana
M53.81	Alte dorsopatii specificate, regiune occipito-atlanto-axilara	M54.09	Paniculita afectand gatul si spatele, localizare nespecificata
M53.82	Alte dorsopatii specificate, regiune cervicala		

M54.14	Radiculopatia, regiune toracica	M60.03	Miozita infectioasa, antebrat
M54.15	Radiculopatia, regiune toraco-lombara	M60.04	Miozita infectioasa, mana
M54.16	Radiculopatia, regiune lombara	M60.05	Miozita infectioasa, regiune pelviana si coapsa
M54.17	Radiculopatia, regiune lombo-sacrata	M60.06	Miozita infectioasa, picior parte inferioara
M54.18	Radiculopatia, regiune sacrata si sacro-coccigiana	M60.07	Miozita infectioasa, glezna si picior
M54.2	Cervicalgia	M60.08	Miozita infectioasa, altele
M54.3	Sciatica	M60.09	Miozita infectioasa, localizare nespecificata
M54.4	Lumbago cu sciatica	M60.10	Miozita interstitiala, localizare multipla
M54.5	Dorsalgie joasa	M60.11	Miozita interstitiala, regiunea umarului
M54.6	Rahialgie toracica	M60.12	Miozita interstitiala, brat
M54.80	Alte dorsalgii, localizare multipla	M60.13	Miozita interstitiala, antebrat
M54.81	Alte dorsalgii, regiune occipito-atlanto-axilara	M60.14	Miozita interstitiala, mana
M54.82	Alte dorsalgii, regiune cervicala	M60.15	Miozita interstitiala, regiune pelviana si coapsa
M54.83	Alte dorsalgii, regiune toracocervicala	M60.16	Miozita interstitiala, picior parte inferioara
M54.84	Alte dorsalgii, regiune toracica	M60.17	Miozita interstitiala, glezna si picior
M54.85	Alte dorsalgii, regiune toraco-lombara	M60.18	Miozita interstitiala, altele
M54.86	Alte dorsalgii, regiune lombara	M60.19	Miozita interstitiala, localizare nespecificata
M54.87	Alte dorsalgii, regiune lombo-sacrata	M60.20	Granulom aparut datorita prezentei unui corp strain in tesutul conjunctiv, neclasificat altundeva, localizare multipla
M54.88	Alte dorsalgii, regiune sacrata si sacro-coccigiana	M60.21	Granulom aparut datorita prezentei unui corp strain in tesutul conjunctiv, neclasificat altundeva, regiunea umarului
M54.89	Alte dorsalgii, localizare nespecificata	M60.22	Granulom aparut datorita prezentei unui corp strain in tesutul conjunctiv, neclasificat altundeva, brat
M54.90	Dorsalgia, nespecificata, localizare multipla	M60.23	Granulom aparut datorita prezentei unui corp strain in tesutul conjunctiv, neclasificat altundeva, antebrat
M54.91	Dorsalgia, nespecificata, regiune occipito-atlanto-axilara	M60.24	Granulom aparut datorita prezentei unui corp strain in tesutul conjunctiv, neclasificat altundeva, mana
M54.92	Dorsalgia, nespecificata, regiune cervicala	M60.25	Granulom aparut datorita prezentei unui corp strain in tesutul conjunctiv, neclasificat altundeva, regiune pelviana si coapsa
M54.93	Dorsalgia, nespecificata, regiune toracocervicala	M60.26	Granulom aparut datorita prezentei unui corp strain in tesutul conjunctiv, neclasificat altundeva, picior parte inferioara
M54.94	Dorsalgia, nespecificata, regiune toracica	M60.27	Granulom aparut datorita prezentei unui corp strain in tesutul conjunctiv, neclasificat altundeva, glezna si picior
M54.95	Dorsalgia, nespecificata, regiune toraco-lombara		
M54.96	Dorsalgia, nespecificata, regiune lombara		
M54.97	Dorsalgia, nespecificata, regiune lombo-sacrata		
M54.98	Dorsalgia, nespecificata, regiune sacrata si sacro-coccigiana		
M54.99	Dorsalgia, nespecificata, localizare nespecificata		
M60.00	Miozita infectioasa, localizare multipla		
M60.01	Miozita infectioasa, regiunea umarului		
M60.02	Miozita infectioasa, brat		

M60.28	Granulom aparut datorita prezentei unui corp strain in tesutul conjunctiv, neclasificat altundeva, altele	M61.07	Miozita osificanta traumatica, glezna si picior
M60.29	Granulom aparut datorita prezentei unui corp strain in tesutul conjunctiv, neclasificat altundeva, localizare nespecificata	M61.08	Miozita osificanta traumatica, altele
M60.80	Alte miozite, localizare multipla	M61.09	Miozita osificanta traumatica, localizare nespecificata
M60.81	Alte miozite, regiunea umarului	M61.10	Miozita osificanta progresiva, localizare multipla
M60.82	Alte miozite, brat	M61.11	Miozita osificanta progresiva, regiunea umarului
M60.83	Alte miozite, antebrat	M61.12	Miozita osificanta progresiva, brat
M60.84	Alte miozite, mana	M61.13	Miozita osificanta progresiva, antebrat
M60.85	Alte miozite, regiune pelviana si coapsa	M61.14	Miozita osificanta progresiva, mana
M60.86	Alte miozite, picior parte inferioara	M61.15	Miozita osificanta progresiva, regiune pelviana si coapsa
M60.87	Alte miozite, glezna si picior	M61.16	Miozita osificanta progresiva, picior parte inferioara
M60.88	Alte miozite, altele	M61.17	Miozita osificanta progresiva, glezna si picior
M60.89	Alte miozite, localizare nespecificata	M61.18	Miozita osificanta progresiva, altele
M60.90	Miozita, nespecificata, localizare multipla	M61.19	Miozita osificanta progresiva, localizare nespecificata
M60.91	Miozita, nespecificata, regiunea umarului	M61.20	Calcificare si osificare paralitica a unui muschi, localizare multipla
M60.92	Miozita, nespecificata, brat	M61.21	Calcificare si osificare paralitica a unui muschi, regiunea umarului
M60.93	Miozita, nespecificata, antebrat	M61.22	Calcificare si osificare paralitica a unui muschi, brat
M60.94	Miozita, nespecificata, mana	M61.23	Calcificare si osificare paralitica a unui muschi, antebrat
M60.95	Miozita, nespecificata, regiune pelviana si coapsa	M61.24	Calcificare si osificare paralitica a unui muschi, mana
M60.96	Miozita, nespecificata, picior parte inferioara	M61.25	Calcificare si osificare paralitica a unui muschi, regiune pelviana si coapsa
M60.97	Miozita, nespecificata, glezna si picior	M61.26	Calcificare si osificare paralitica a unui muschi, picior parte inferioara
M60.98	Miozita, nespecificata, altele	M61.27	Calcificare si osificare paralitica a unui muschi, glezna si picior
M60.99	Miozita, nespecificata, localizare nespecificata	M61.28	Calcificare si osificare paralitica a unui muschi, altele
M61.00	Miozita osificanta traumatica, localizare multipla	M61.29	Calcificare si osificare paralitica a unui muschi, localizare nespecificata
M61.01	Miozita osificanta traumatica, regiunea umarului	M61.30	Calcificare si osificare a muschilor asociata cu arsuri, localizare multipla
M61.02	Miozita osificanta traumatica, brat	M61.31	Calcificare si osificare a muschilor asociata cu arsuri, regiunea umarului
M61.03	Miozita osificanta traumatica, antebrat		
M61.04	Miozita osificanta traumatica, mana		
M61.05	Miozita osificanta traumatica, regiune pelviana si coapsa		
M61.06	Miozita osificanta traumatica, picior parte inferioara		

M61.32	Calcificare si osificare a muschilor asociata cu arsuri, brat	M61.59	Alte osificari ale unui muschi, localizare nespecificata
M61.33	Calcificare si osificare a muschilor asociata cu arsuri, antebrat	M61.90	Calcificari si osificari ale unui muschi, nespecificat, localizare multipla
M61.34	Calcificare si osificare a muschilor asociata cu arsuri, mana	M61.91	Calcificari si osificari ale unui muschi, nespecificat, regiunea umarului
M61.35	Calcificare si osificare a muschilor asociata cu arsuri, regiune pelviana si coapsa	M61.92	Calcificari si osificari ale unui muschi, nespecificat, brat
M61.36	Calcificare si osificare a muschilor asociata cu arsuri, picior parte inferioara	M61.93	Calcificari si osificari ale unui muschi, nespecificat, antebrat
M61.37	Calcificare si osificare a muschilor asociata cu arsuri, glezna si picior	M61.94	Calcificari si osificari ale unui muschi, nespecificat, mana
M61.38	Calcificare si osificare a muschilor asociata cu arsuri, altele	M61.95	Calcificari si osificari ale unui muschi, nespecificat, regiune pelviana si coapsa
M61.39	Calcificare si osificare a muschilor asociata cu arsuri, localizare nespecificata	M61.96	Calcificari si osificari ale unui muschi, nespecificat, picior parte inferioara
M61.40	Alte calcificari ale muschilor, localizare multipla	M61.97	Calcificari si osificari ale unui muschi, nespecificat, glezna si picior
M61.41	Alte calcificari ale muschilor, regiunea umarului	M61.98	Calcificari si osificari ale unui muschi, nespecificat, altele
M61.42	Alte calcificari ale muschilor, brat	M61.99	Calcificari si osificari ale unui muschi, nespecificat, localizare nespecificata
M61.43	Alte calcificari ale muschilor, antebrat	M62.00	Diastaza musculara, localizare multipla
M61.44	Alte calcificari ale muschilor, mana	M62.01	Diastaza musculara, regiunea umarului
M61.45	Alte calcificari ale muschilor, regiune pelviana si coapsa	M62.02	Diastaza musculara, brat
M61.46	Alte calcificari ale muschilor, picior parte inferioara	M62.03	Diastaza musculara, antebrat
M61.47	Alte calcificari ale muschilor, glezna si picior	M62.04	Diastaza musculara, mana
M61.48	Alte calcificari ale muschilor, altele	M62.05	Diastaza musculara, regiune pelviana si coapsa
M61.49	Alte calcificari ale muschilor, localizare nespecificata	M62.06	Diastaza musculara, picior parte inferioara
M61.50	Alte osificari ale unui muschi, localizare multipla	M62.07	Diastaza musculara, glezna si picior
M61.51	Alte osificari ale unui muschi, regiunea umarului	M62.08	Diastaza musculara, altele
M61.52	Alte osificari ale unui muschi, brat	M62.09	Diastaza musculara, localizare nespecificata
M61.53	Alte osificari ale unui muschi, antebrat	M62.10	Alte rupturi musculare (netraumatice), localizare multipla
M61.54	Alte osificari ale unui muschi, mana	M62.11	Alte rupturi musculare (netraumatice), regiunea umarului
M61.55	Alte osificari ale unui muschi, regiune pelviana si coapsa	M62.12	Alte rupturi musculare (netraumatice), brat
M61.56	Alte osificari ale unui muschi, picior parte inferioara	M62.13	Alte rupturi musculare (netraumatice), antebrat
M61.57	Alte osificari ale unui muschi, glezna si picior	M62.14	Alte rupturi musculare (netraumatice), mana
M61.58	Alte osificari ale unui muschi, altele	M62.15	Alte rupturi musculare (netraumatice), regiune pelviana si coapsa

M62.16	Alte rupturi musculare (netraumatice), picior parte inferioara	M62.43	Contractura musculara, antebraț
M62.17	Alte rupturi musculare (netraumatice), glezna si picior	M62.44	Contractura musculara, mana
M62.18	Alte rupturi musculare (netraumatice), altele	M62.45	Contractura musculara, regiune pelviana si coapsa
M62.19	Alte rupturi musculare (netraumatice), localizare nespecificata	M62.46	Contractura musculara, picior parte inferioara
M62.20	Infarctul ischemic muscular, localizare multipla	M62.47	Contractura musculara, glezna si picior
M62.21	Infarctul ischemic muscular, regiunea umarului	M62.48	Contractura musculara, altele
M62.22	Infarctul ischemic muscular, braț	M62.49	Contractura musculara, localizare nespecificata
M62.23	Infarctul ischemic muscular, antebraț	M62.50	Atrofia si reducerea musculara, neclasificata altundeva, localizare multipla
M62.24	Infarctul ischemic muscular, mana	M62.51	Atrofia si reducerea musculara, neclasificata altundeva, regiunea umarului
M62.25	Infarctul ischemic muscular, regiune pelviana si coapsa	M62.52	Atrofia si reducerea musculara, neclasificata altundeva, braț
M62.26	Infarctul ischemic muscular, picior parte inferioara	M62.53	Atrofia si reducerea musculara, neclasificata altundeva, antebraț
M62.27	Infarctul ischemic muscular, glezna si picior	M62.54	Atrofia si reducerea musculara, neclasificata altundeva, mana
M62.28	Infarctul ischemic muscular, altele	M62.55	Atrofia si reducerea musculara, neclasificata altundeva, regiune pelviana si coapsa
M62.29	Infarctul ischemic muscular, localizare nespecificata	M62.56	Atrofia si reducerea musculara, neclasificata altundeva, picior parte inferioara
M62.30	Sindromul de imobilitate (paraplegica), localizare multipla	M62.57	Atrofia si reducerea musculara, neclasificata altundeva, glezna si picior
M62.31	Sindromul de imobilitate (paraplegica), regiunea umarului	M62.58	Atrofia si reducerea musculara, neclasificata altundeva, altele
M62.32	Sindromul de imobilitate (paraplegica), braț	M62.59	Atrofia si reducerea musculara, neclasificata altundeva, localizare nespecificata
M62.33	Sindromul de imobilitate (paraplegica), antebraț	M62.60	Intinderea musculara, localizare multipla
M62.34	Sindromul de imobilitate (paraplegica), mana	M62.61	Intinderea musculara, regiunea umarului
M62.35	Sindromul de imobilitate (paraplegica), regiune pelviana si coapsa	M62.62	Intinderea musculara, braț
M62.36	Sindromul de imobilitate (paraplegica), picior parte inferioara	M62.63	Intinderea musculara, antebraț
M62.37	Sindromul de imobilitate (paraplegica), glezna si picior	M62.64	Intinderea musculara, mana
M62.38	Sindromul de imobilitate (paraplegica), altele	M62.65	Intinderea musculara, regiune pelviana si coapsa
M62.39	Sindromul de imobilitate (paraplegica), localizare nespecificata	M62.66	Intinderea musculara, picior parte inferioara
M62.40	Contractura musculara, localizare multipla	M62.67	Intinderea musculara, glezna si picior
M62.41	Contractura musculara, regiunea umarului	M62.68	Intinderea musculara, altele
M62.42	Contractura musculara, braț	M62.69	Intinderea musculara, localizare nespecificata

M62.80	Alte afectiuni specificate ale muschiului, localizare multipla	M63.05	Miozita in boli bacteriene clasificate altundeva, regiune pelviana si coapsa
M62.81	Alte afectiuni specificate ale muschiului, regiunea umarului	M63.06	Miozita in boli bacteriene clasificate altundeva, picior parte inferioara
M62.82	Alte afectiuni specificate ale muschiului, brat	M63.07	Miozita in boli bacteriene clasificate altundeva, glezna si picior
M62.83	Alte afectiuni specificate ale muschiului, antebrat	M63.08	Miozita in boli bacteriene clasificate altundeva, altele
M62.84	Alte afectiuni specificate ale muschiului, mana	M63.09	Miozita in boli bacteriene clasificate altundeva, localizare nespecificata
M62.85	Alte afectiuni specificate ale muschiului, regiune pelviana si coapsa	M63.10	Miozita in infectii parazitare si cu protozoare clasificate altundeva, localizare multipla
M62.86	Alte afectiuni specificate ale muschiului, picior parte inferioara	M63.11	Miozita in infectii parazitare si cu protozoare clasificate altundeva, regiunea umarului
M62.87	Alte afectiuni specificate ale muschiului, glezna si picior	M63.12	Miozita in infectii parazitare si cu protozoare clasificate altundeva, brat
M62.88	Alte afectiuni specificate ale muschiului, altele	M63.13	Miozita in infectii parazitare si cu protozoare clasificate altundeva, antebrat
M62.89	Alte afectiuni specificate ale muschiului, localizare nespecificata	M63.14	Miozita in infectii parazitare si cu protozoare clasificate altundeva, mana
M62.90	Afectiune a muschiului, nespecificata, localizare multipla	M63.15	Miozita in infectii parazitare si cu protozoare clasificate altundeva, regiune pelviana si coapsa
M62.91	Afectiune a muschiului, nespecificata, regiunea umarului	M63.16	Miozita in infectii parazitare si cu protozoare clasificate altundeva, picior parte inferioara
M62.92	Afectiune a muschiului, nespecificata, brat	M63.17	Miozita in infectii parazitare si cu protozoare clasificate altundeva, glezna si picior
M62.93	Afectiune a muschiului, nespecificata, antebrat	M63.18	Miozita in infectii parazitare si cu protozoare clasificate altundeva, altele
M62.94	Afectiune a muschiului, nespecificata, mana	M63.19	Miozita in infectii parazitare si cu protozoare clasificate altundeva, localizare nespecificata
M62.95	Afectiune a muschiului, nespecificata, regiune pelviana si coapsa	M63.20	Miozita in alte boli infectioase clasificate altundeva, localizare multipla
M62.96	Afectiune a muschiului, nespecificata, picior parte inferioara	M63.21	Miozita in alte boli infectioase clasificate altundeva, regiunea umarului
M62.97	Afectiune a muschiului, nespecificata, glezna si picior	M63.22	Miozita in alte boli infectioase clasificate altundeva, brat
M62.98	Afectiune a muschiului, nespecificata, altele	M63.23	Miozita in alte boli infectioase clasificate altundeva, antebrat
M62.99	Afectiune a muschiului, nespecificata, localizare nespecificata	M63.24	Miozita in alte boli infectioase clasificate altundeva, mana
M63.00	Miozita in boli bacteriene clasificate altundeva, localizare multipla	M63.25	Miozita in alte boli infectioase clasificate altundeva, regiune pelviana si coapsa
M63.01	Miozita in boli bacteriene clasificate altundeva, regiunea umarului	M63.26	Miozita in alte boli infectioase clasificate altundeva, picior parte inferioara
M63.02	Miozita in boli bacteriene clasificate altundeva, brat		
M63.03	Miozita in boli bacteriene clasificate altundeva, antebrat		
M63.04	Miozita in boli bacteriene clasificate altundeva, mana		

M63.27	Miozita in alte boli infectioase clasificate altundeva, glezna si picior	M65.03	Abcesul tecii tendonului, antebrat
M63.28	Miozita in alte boli infectioase clasificate altundeva, altele	M65.04	Abcesul tecii tendonului, mana
M63.29	Miozita in alte boli infectioase clasificate altundeva, localizare nespecificata	M65.05	Abcesul tecii tendonului, regiune pelviana si coapsa
M63.30	Miozita in sarcoidoza, localizare multipla	M65.06	Abcesul tecii tendonului, picior parte inferioara
M63.31	Miozita in sarcoidoza, regiunea umarului	M65.07	Abcesul tecii tendonului, glezna si picior
M63.32	Miozita in sarcoidoza, brat	M65.08	Abcesul tecii tendonului, altele
M63.33	Miozita in sarcoidoza, antebrat	M65.09	Abcesul tecii tendonului, localizare nespecificata
M63.34	Miozita in sarcoidoza, mana	M65.10	Alte (teno)sinovite infectioase, localizare multipla
M63.35	Miozita in sarcoidoza, regiune pelviana si coapsa	M65.11	Alte (teno)sinovite infectioase, regiunea umarului
M63.36	Miozita in sarcoidoza, picior parte inferioara	M65.12	Alte (teno)sinovite infectioase, brat
M63.37	Miozita in sarcoidoza, glezna si picior	M65.13	Alte (teno)sinovite infectioase, antebrat
M63.38	Miozita in sarcoidoza, altele	M65.14	Alte (teno)sinovite infectioase, mana
M63.39	Miozita in sarcoidoza, localizare nespecificata	M65.15	Alte (teno)sinovite infectioase, regiune pelviana si coapsa
M63.80	Alte afectiuni ale muschilor in boli clasificate altundeva, localizare multipla	M65.16	Alte (teno)sinovite infectioase, picior parte inferioara
M63.81	Alte afectiuni ale muschilor in boli clasificate altundeva, regiunea umarului	M65.17	Alte (teno)sinovite infectioase, glezna si picior
M63.82	Alte afectiuni ale muschilor in boli clasificate altundeva, brat	M65.18	Alte (teno)sinovite infectioase, altele
M63.83	Alte afectiuni ale muschilor in boli clasificate altundeva, antebrat	M65.19	Alte (teno)sinovite infectioase, localizare nespecificata
M63.84	Alte afectiuni ale muschilor in boli clasificate altundeva, mana	M65.20	Tendinita calcificanta, localizare multipla
M63.85	Alte afectiuni ale muschilor in boli clasificate altundeva, regiune pelviana si coapsa	M65.22	Tendinita calcificanta, brat
M63.86	Alte afectiuni ale muschilor in boli clasificate altundeva, picior parte inferioara	M65.23	Tendinita calcificanta, antebrat
M63.87	Alte afectiuni ale muschilor in boli clasificate altundeva, glezna si picior	M65.24	Tendinita calcificanta, mana
M63.88	Alte afectiuni ale muschilor in boli clasificate altundeva, altele	M65.25	Tendinita calcificanta, regiune pelviana si coapsa
M63.89	Alte afectiuni ale muschilor in boli clasificate altundeva, localizare nespecificata	M65.26	Tendinita calcificanta, picior parte inferioara
M65.00	Abcesul tecii tendonului, localizare multipla	M65.27	Tendinita calcificanta, glezna si picior
M65.01	Abcesul tecii tendonului, regiunea umarului	M65.28	Tendinita calcificanta, altele
M65.02	Abcesul tecii tendonului, brat	M65.29	Tendinita calcificanta, localizare nespecificata
		M65.3	Deget "in resort"
		M65.4	Tenosinovita stiloida radiala [de Quervain]
		M65.80	Alte sinovite si tenosinovite, localizare multipla

M65.81	Alte sinovite si tenosinovite, regiunea umarului	M66.19	Ruptura sinoviei, localizare nespecificata
M65.82	Alte sinovite si tenosinovite, brat	M66.20	Ruptura spontana a tendoanelor extensoare, localizare multipla
M65.83	Alte sinovite si tenosinovite, antebrat	M66.21	Ruptura spontana a tendoanelor extensoare, regiunea umarului
M65.84	Alte sinovite si tenosinovite, mana	M66.22	Ruptura spontana a tendoanelor extensoare, brat
M65.85	Alte sinovite si tenosinovite, regiune pelviana si coapsa	M66.23	Ruptura spontana a tendoanelor extensoare, antebrat
M65.86	Alte sinovite si tenosinovite, picior parte inferioara	M66.24	Ruptura spontana a tendoanelor extensoare, mana
M65.87	Alte sinovite si tenosinovite, glezna si picior	M66.25	Ruptura spontana a tendoanelor extensoare, regiune pelviana si coapsa
M65.88	Alte sinovite si tenosinovite, altele	M66.26	Ruptura spontana a tendoanelor extensoare, picior parte inferioara
M65.89	Alte sinovite si tenosinovite, localizare nespecificata	M66.27	Ruptura spontana a tendoanelor extensoare, glezna si picior
M65.90	Sinovita si tenosinovita, nespecificate, localizare multipla	M66.28	Ruptura spontana a tendoanelor extensoare, altele
M65.91	Sinovita si tenosinovita, nespecificate, regiunea umarului	M66.29	Ruptura spontana a tendoanelor extensoare, localizare nespecificata
M65.92	Sinovita si tenosinovita, nespecificate, brat	M66.30	Ruptura spontana a tendoanelor flexoare, localizare multipla
M65.93	Sinovita si tenosinovita, nespecificate, antebrat	M66.31	Ruptura spontana a tendoanelor flexoare, regiunea umarului
M65.94	Sinovita si tenosinovita, nespecificate, mana	M66.32	Ruptura spontana a tendoanelor flexoare, brat
M65.95	Sinovita si tenosinovita, nespecificate, regiune pelviana si coapsa	M66.33	Ruptura spontana a tendoanelor flexoare, antebrat
M65.96	Sinovita si tenosinovita, nespecificate, picior parte inferioara	M66.34	Ruptura spontana a tendoanelor flexoare, mana
M65.97	Sinovita si tenosinovita, nespecificate, glezna si picior	M66.35	Ruptura spontana a tendoanelor flexoare, regiune pelviana si coapsa
M65.98	Sinovita si tenosinovita, nespecificate, altele	M66.36	Ruptura spontana a tendoanelor flexoare, picior parte inferioara
M65.99	Sinovita si tenosinovita, nespecificate, localizare nespecificata	M66.37	Ruptura spontana a tendoanelor flexoare, glezna si picior
M66.0	Ruptura unui chist popliteu	M66.38	Ruptura spontana a tendoanelor flexoare, altele
M66.10	Ruptura sinoviei, localizare multipla	M66.39	Ruptura spontana a tendoanelor flexoare, localizare nespecificata
M66.11	Ruptura sinoviei, regiunea umarului	M66.40	Ruptura spontana a altor tendoane, localizare multipla
M66.12	Ruptura sinoviei, brat	M66.41	Ruptura spontana a altor tendoane, regiunea umarului
M66.13	Ruptura sinoviei, antebrat	M66.42	Ruptura spontana a altor tendoane, brat
M66.14	Ruptura sinoviei, mana		
M66.15	Ruptura sinoviei, regiune pelviana si coapsa		
M66.16	Ruptura sinoviei, picior parte inferioara		
M66.17	Ruptura sinoviei, glezna si picior		
M66.18	Ruptura sinoviei, altele		

M66.43	Ruptura spontana a altor tendoane, antebraț	M67.17	Alte contracturi ale tendonului (teaca), glezna si picior
M66.44	Ruptura spontana a altor tendoane, mana	M67.18	Alte contracturi ale tendonului (teaca), altele
M66.45	Ruptura spontana a altor tendoane, regiune pelviana si coapsa	M67.19	Alte contracturi ale tendonului (teaca), localizare nespecificata
M66.46	Ruptura spontana a altor tendoane, picior parte inferioara	M67.20	Hipertrofia sinoviala, neclasificata altundeva, localizare multipla
M66.47	Ruptura spontana a altor tendoane, glezna si picior	M67.21	Hipertrofia sinoviala, neclasificata altundeva, regiunea umarului
M66.48	Ruptura spontana a altor tendoane, altele	M67.22	Hipertrofia sinoviala, neclasificata altundeva, brat
M66.49	Ruptura spontana a altor tendoane, localizare nespecificata	M67.23	Hipertrofia sinoviala, neclasificata altundeva, antebraț
M66.50	Ruptura spontana a unui tendon nespecificat, localizare multipla	M67.24	Hipertrofia sinoviala, neclasificata altundeva, mana
M66.51	Ruptura spontana a unui tendon nespecificat, regiunea umarului	M67.25	Hipertrofia sinoviala, neclasificata altundeva, regiune pelviana si coapsa
M66.52	Ruptura spontana a unui tendon nespecificat, brat	M67.26	Hipertrofia sinoviala, neclasificata altundeva, picior parte inferioara
M66.53	Ruptura spontana a unui tendon nespecificat, antebraț	M67.27	Hipertrofia sinoviala, neclasificata altundeva, glezna si picior
M66.54	Ruptura spontana a unui tendon nespecificat, mana	M67.28	Hipertrofia sinoviala, neclasificata altundeva, altele
M66.55	Ruptura spontana a unui tendon nespecificat, regiune pelviana si coapsa	M67.29	Hipertrofia sinoviala, neclasificata altundeva, localizare nespecificata
M66.56	Ruptura spontana a unui tendon nespecificat, picior parte inferioara	M67.30	Sinovita tranzitorie, localizare multipla
M66.57	Ruptura spontana a unui tendon nespecificat, glezna si picior	M67.31	Sinovita tranzitorie, regiunea umarului
M66.58	Ruptura spontana a unui tendon nespecificat, altele	M67.32	Sinovita tranzitorie, brat
M66.59	Ruptura spontana a unui tendon nespecificat, localizare nespecificata	M67.33	Sinovita tranzitorie, antebraț
M67.0	Scurtarea tendonului lui Achille (dobandita)	M67.34	Sinovita tranzitorie, mana
M67.10	Alte contracturi ale tendonului (teaca), localizare multipla	M67.35	Sinovita tranzitorie, regiune pelviana si coapsa
M67.11	Alte contracturi ale tendonului (teaca), regiunea umarului	M67.36	Sinovita tranzitorie, picior parte inferioara
M67.12	Alte contracturi ale tendonului (teaca), brat	M67.37	Sinovita tranzitorie, glezna si picior
M67.13	Alte contracturi ale tendonului (teaca), antebraț	M67.38	Sinovita tranzitorie, altele
M67.14	Alte contracturi ale tendonului (teaca), mana	M67.39	Sinovita tranzitorie, localizare nespecificata
M67.15	Alte contracturi ale tendonului (teaca), regiune pelviana si coapsa	M67.40	Ganglion, localizare multipla
M67.16	Alte contracturi ale tendonului (teaca), picior parte inferioara	M67.41	Ganglion, regiunea umarului
		M67.42	Ganglion, brat
		M67.43	Ganglion, antebraț
		M67.44	Ganglion, mana

M67.45	Ganglion, regiune pelviana si coapsa	M67.99	Afectiune a sinoviei si tendonului, nespecificata, localizare nespecificata
M67.46	Ganglion, picior parte inferioara	M68.00	Sinovita si tenosinovita in boli bacteriene clasificate altundeva, localizare multipla
M67.47	Ganglion, glezna si picior	M68.01	Sinovita si tenosinovita in boli bacteriene clasificate altundeva, regiunea umarului
M67.48	Ganglion, altele	M68.02	Sinovita si tenosinovita in boli bacteriene clasificate altundeva, brat
M67.49	Ganglion, localizare nespecificata	M68.03	Sinovita si tenosinovita in boli bacteriene clasificate altundeva, antebrat
M67.80	Alte afectiuni specificate ale sinoviei si tendonului, localizare multipla	M68.04	Sinovita si tenosinovita in boli bacteriene clasificate altundeva, mana
M67.81	Alte afectiuni specificate ale sinoviei si tendonului, regiunea umarului	M68.05	Sinovita si tenosinovita in boli bacteriene clasificate altundeva, regiune pelviana si coapsa
M67.82	Alte afectiuni specificate ale sinoviei si tendonului, brat	M68.06	Sinovita si tenosinovita in boli bacteriene clasificate altundeva, picior parte inferioara
M67.83	Alte afectiuni specificate ale sinoviei si tendonului, antebrat	M68.07	Sinovita si tenosinovita in boli bacteriene clasificate altundeva, glezna si picior
M67.84	Alte afectiuni specificate ale sinoviei si tendonului, mana	M68.08	Sinovita si tenosinovita in boli bacteriene clasificate altundeva, altele
M67.85	Alte afectiuni specificate ale sinoviei si tendonului, regiune pelviana si coapsa	M68.09	Sinovita si tenosinovita in boli bacteriene clasificate altundeva, localizare nespecificata
M67.86	Alte afectiuni specificate ale sinoviei si tendonului, picior parte inferioara	M68.80	Alte afectiuni ale sinoviei si tendonului in boli clasificate altundeva, localizare multipla
M67.87	Alte afectiuni specificate ale sinoviei si tendonului, glezna si picior	M68.81	Alte afectiuni ale sinoviei si tendonului in boli clasificate altundeva, regiunea umarului
M67.88	Alte afectiuni specificate ale sinoviei si tendonului, altele	M68.82	Alte afectiuni ale sinoviei si tendonului in boli clasificate altundeva, brat
M67.89	Alte afectiuni specificate ale sinoviei si tendonului, localizare nespecificata	M68.83	Alte afectiuni ale sinoviei si tendonului in boli clasificate altundeva, antebrat
M67.90	Afectiune a sinoviei si tendonului, nespecificata, localizare multipla	M68.84	Alte afectiuni ale sinoviei si tendonului in boli clasificate altundeva, mana
M67.91	Afectiune a sinoviei si tendonului, nespecificata, regiunea umarului	M68.85	Alte afectiuni ale sinoviei si tendonului in boli clasificate altundeva, regiune pelviana si coapsa
M67.92	Afectiune a sinoviei si tendonului, nespecificata, brat	M68.86	Alte afectiuni ale sinoviei si tendonului in boli clasificate altundeva, picior parte inferioara
M67.93	Afectiune a sinoviei si tendonului, nespecificata, antebrat	M68.87	Alte afectiuni ale sinoviei si tendonului in boli clasificate altundeva, glezna si picior
M67.94	Afectiune a sinoviei si tendonului, nespecificata, mana	M68.88	Alte afectiuni ale sinoviei si tendonului in boli clasificate altundeva, altele
M67.95	Afectiune a sinoviei si tendonului, nespecificata, regiune pelviana si coapsa	M68.89	Alte afectiuni ale sinoviei si tendonului in boli clasificate altundeva, localizare nespecificata
M67.96	Afectiune a sinoviei si tendonului, nespecificata, picior parte inferioara	M70.0	Sinovita crepitanta cronica a mainii si pumnului
M67.97	Afectiune a sinoviei si tendonului, nespecificata, glezna si picior	M70.1	Bursita mainii
M67.98	Afectiune a sinoviei si tendonului, nespecificata, altele		

M70.2	Bursita olecraniana	M71.33	Alte chisturi ale bursei, antebrat
M70.3	Alte bursite ale cotului	M71.34	Alte chisturi ale bursei, mana
M70.4	Bursite prepatelare	M71.35	Alte chisturi ale bursei, regiune pelviana si coapsa
M70.5	Alte bursite ale genunchiului	M71.36	Alte chisturi ale bursei, picior parte inferioara
M70.6	Bursite trohanteriene	M71.37	Alte chisturi ale bursei, glezna si picior
M70.7	Alte bursite ale soldului	M71.38	Alte chisturi ale bursei, altele
M70.8	Alte afectiuni ale tesuturilor moi legate de folosire, solicitare excesiva si presiune	M71.39	Alte chisturi ale bursei, localizare nespecificata
M70.9	Afectiuni nespecificate ale tesuturilor moi legate de folosire, solicitare excesiva si presiune	M71.40	Depozit de calciu in bursa, localizare multipla
M71.00	Abcesul bursei, localizare multipla	M71.41	Depozit de calciu in bursa, regiunea umarului
M71.01	Abcesul bursei, regiunea umarului	M71.42	Depozit de calciu in bursa, brat
M71.02	Abcesul bursei, brat	M71.43	Depozit de calciu in bursa, antebrat
M71.03	Abcesul bursei, antebrat	M71.44	Depozit de calciu in bursa, mana
M71.04	Abcesul bursei, mana	M71.45	Depozit de calciu in bursa, regiune pelviana si coapsa
M71.05	Abcesul bursei, regiune pelviana si coapsa	M71.46	Depozit de calciu in bursa, picior parte inferioara
M71.06	Abcesul bursei, picior parte inferioara	M71.47	Depozit de calciu in bursa, glezna si picior
M71.07	Abcesul bursei, glezna si picior	M71.48	Depozit de calciu in bursa, altele
M71.08	Abcesul bursei, altele	M71.49	Depozit de calciu in bursa, localizare nespecificata
M71.09	Abcesul bursei, localizare nespecificata	M71.50	Alte bursite, neclasificate altundeva, localizare multipla
M71.10	Alte bursite infectioase, localizare multipla	M71.51	Alte bursite, neclasificate altundeva, regiunea umarului
M71.11	Alte bursite infectioase, regiunea umarului	M71.52	Alte bursite, neclasificate altundeva, brat
M71.12	Alte bursite infectioase, brat	M71.53	Alte bursite, neclasificate altundeva, antebrat
M71.13	Alte bursite infectioase, antebrat	M71.54	Alte bursite, neclasificate altundeva, mana
M71.14	Alte bursite infectioase, mana	M71.55	Alte bursite, neclasificate altundeva, regiune pelviana si coapsa
M71.15	Alte bursite infectioase, regiune pelviana si coapsa	M71.56	Alte bursite, neclasificate altundeva, picior parte inferioara
M71.16	Alte bursite infectioase, picior parte inferioara	M71.57	Alte bursite, neclasificate altundeva, glezna si picior
M71.17	Alte bursite infectioase, glezna si picior	M71.58	Alte bursite, neclasificate altundeva, altele
M71.18	Alte bursite infectioase, altele	M71.59	Alte bursite, neclasificate altundeva, localizare nespecificata
M71.19	Alte bursite infectioase, localizare nespecificata	M71.80	Alta bursopatie specificata, localizare multipla
M71.2	Chist sinovial al spatiului popliteu [Baker]		
M71.30	Alte chisturi ale bursei, localizare multipla		
M71.31	Alte chisturi ale bursei, regiunea umarului		
M71.32	Alte chisturi ale bursei, brat		

M71.81	Alta bursopatie specificata, regiunea umarului	M72.47	Fibromatoza pseudosarcomatoasa, glezna si picior
M71.82	Alta bursopatie specificata, brat	M72.48	Fibromatoza pseudosarcomatoasa, altele
M71.83	Alta bursopatie specificata, antebrat	M72.49	Fibromatoza pseudosarcomatoasa, localizare nespecificata
M71.84	Alta bursopatie specificata, mana	M72.60	Fasciita necrozanta, localizare multipla
M71.85	Alta bursopatie specificata, regiune pelviana si coapsa	M72.61	Fasciita necrozanta, regiunea umarului
M71.86	Alta bursopatie specificata, picior parte inferioara	M72.62	Fasciita necrozanta, brat
M71.87	Alta bursopatie specificata, glezna si picior	M72.63	Fasciita necrozanta, antebrat
M71.88	Alta bursopatie specificata, altele	M72.64	Fasciita necrozanta, mana
M71.89	Alta bursopatie specificata, localizare nespecificata	M72.65	Fasciita necrozanta, regiune pelviana si coapsa
M71.90	Bursopatia, nespecificata, localizare multipla	M72.66	Fasciita necrozanta, picior parte inferioara
M71.91	Bursopatia, nespecificata, regiunea umarului	M72.67	Fasciita necrozanta, glezna si picior
M71.92	Bursopatia, nespecificata, brat	M72.68	Fasciita necrozanta, altele
M71.93	Bursopatia, nespecificata, antebrat	M72.69	Fasciita necrozanta, localizare nespecificata
M71.94	Bursopatia, nespecificata, mana	M72.80	Alte afectiuni fibroblastice, localizare multipla
M71.95	Bursopatia, nespecificata, regiune pelviana si coapsa	M72.81	Alte afectiuni fibroblastice, regiunea umarului
M71.96	Bursopatia, nespecificata, picior parte inferioara	M72.82	Alte afectiuni fibroblastice, brat
M71.97	Bursopatia, nespecificata, glezna si picior	M72.83	Alte afectiuni fibroblastice, antebrat
M71.98	Bursopatia, nespecificata, altele	M72.84	Alte afectiuni fibroblastice, mana
M71.99	Bursopatia, nespecificata, localizare nespecificata	M72.85	Alte afectiuni fibroblastice, regiune pelviana si coapsa
M72.0	Fibromatoza fasciala palmara [Dupuytren]	M72.86	Alte afectiuni fibroblastice, picior parte inferioara
M72.1	Pernita falangelor	M72.87	Alte afectiuni fibroblastice, glezna si picior
M72.2	Fibromatoza fasciala plantara	M72.88	Alte afectiuni fibroblastice, altele
M72.40	Fibromatoza pseudosarcomatoasa, localizare multipla	M72.89	Alte afectiuni fibroblastice, localizare nespecificata
M72.41	Fibromatoza pseudosarcomatoasa, regiunea umarului	M72.90	Afectiuni fibroblastice, nespecificate, localizare multipla
M72.42	Fibromatoza pseudosarcomatoasa, brat	M72.91	Afectiuni fibroblastice, nespecificate, regiunea umarului
M72.43	Fibromatoza pseudosarcomatoasa, antebrat	M72.92	Afectiuni fibroblastice, nespecificate, brat
M72.44	Fibromatoza pseudosarcomatoasa, mana	M72.93	Afectiuni fibroblastice, nespecificate, antebrat
M72.45	Fibromatoza pseudosarcomatoasa, regiune pelviana si coapsa	M72.94	Afectiuni fibroblastice, nespecificate, mana
M72.46	Fibromatoza pseudosarcomatoasa, picior parte inferioara	M72.95	Afectiuni fibroblastice, nespecificate, regiune pelviana si coapsa
		M72.96	Afectiuni fibroblastice, nespecificate, picior parte inferioara

M72.97	Afectiuni fibroblastice, nespecificate, glezna si picior	M73.84	Alte afectiuni ale tesuturilor moi in boli clasificate altundeva, mana
M72.98	Afectiuni fibroblastice, nespecificate, altele	M73.85	Alte afectiuni ale tesuturilor moi in boli clasificate altundeva, regiune pelviana si coapsa
M72.99	Afectiuni fibroblastice, nespecificate, localizare nespecificata	M73.86	Alte afectiuni ale tesuturilor moi in boli clasificate altundeva, picior parte inferioara
M73.00	Bursita gonococica, localizare multipla (A54.4+)	M73.87	Alte afectiuni ale tesuturilor moi in boli clasificate altundeva, glezna si picior
M73.01	Bursita gonococica, regiunea umarului (A54.4+)	M73.88	Alte afectiuni ale tesuturilor moi in boli clasificate altundeva, altele
M73.02	Bursita gonococica, brat (A54.4+)	M73.89	Alte afectiuni ale tesuturilor moi in boli clasificate altundeva, localizare nespecificata
M73.03	Bursita gonococica, antebrat (A54.4+)	M75.0	Capsulita retractila a umarului
M73.04	Bursita gonococica, mana (A54.4+)	M75.1	Sindromul tecii rotatorului
M73.05	Bursita gonococica, regiune pelviana si coapsa (A54.4+)	M75.2	Tendinita bicepsului
M73.06	Bursita gonococica, picior parte inferioara (A54.4+)	M75.3	Tendinita calcificanta a umarului
M73.07	Bursita gonococica, glezna si picior (A54.4+)	M75.4	Sindromul de lovire a umarului
M73.08	Bursita gonococica, altele (A54.4+)	M75.5	Bursita umarului
M73.09	Bursita gonococica, localizare nespecificata (A54.4+)	M75.8	Alte leziuni ale umarului
M73.10	Bursita sifilitica, localizare multipla (A52.7+)	M75.9	Leuziune a umarului, nespecificata
M73.11	Bursita sifilitica, regiunea umarului (A52.7+)	M76.0	Tendinita gluteala
M73.12	Bursita sifilitica, brat (A52.7+)	M76.1	Tendinita psoasului
M73.13	Bursita sifilitica, antebrat (A52.7+)	M76.2	Exostoza crestei iliace
M73.14	Bursita sifilitica, mana (A52.7+)	M76.3	Sindromul bandeletei ilio-tibiale
M73.15	Bursita sifilitica, regiune pelviana si coapsa (A52.7+)	M76.4	Bursita tibiala colaterala [Pellegrini-Stieda]
M73.16	Bursita sifilitica, picior parte inferioara (A52.7+)	M76.5	Tendinita patelei
M73.17	Bursita sifilitica, glezna si picior (A52.7+)	M76.6	Tendinita tendonului lui Ahille
M73.18	Bursita sifilitica, altele (A52.7+)	M76.7	Tendinita peroniera
M73.19	Bursita sifilitica, localizare nespecificata (A52.7+)	M76.8	Alte entezopatii ale membrului inferior, exceptind piciorul
M73.80	Alte afectiuni ale tesuturilor moi in boli clasificate altundeva, localizare multipla	M76.9	Entezopatia membrului inferior, nespecificata
M73.81	Alte afectiuni ale tesuturilor moi in boli clasificate altundeva, regiunea umarului	M77.0	Epicondilita mediala
M73.82	Alte afectiuni ale tesuturilor moi in boli clasificate altundeva, brat	M77.1	Epicondilita laterala
M73.83	Alte afectiuni ale tesuturilor moi in boli clasificate altundeva, antebrat	M77.2	Periartrita pumnului
		M77.3	Exostoza calcaneana
		M77.4	Metatarsalgia
		M77.5	Alte entezopatii ale piciorului
		M77.8	Alte entezopatii, neclasificate altundeva

M77.9	Entezopatia, nespecificata	M79.59	Corp strain rezidual in tesutul moale, localizare nespecificata
M79.00	Reumatism, nespecificat, localizare multipla	M79.60	Durere la nivelul unui membru, localizare multipla
M79.01	Reumatism, nespecificat, regiunea umarului	M79.61	Durere la nivelul unui membru, regiunea umarului
M79.02	Reumatism, nespecificat, brat	M79.62	Durere la nivelul unui membru, brat
M79.03	Reumatism, nespecificat, antebrat	M79.63	Durere la nivelul unui membru, antebrat
M79.04	Reumatism, nespecificat, mana	M79.64	Durere la nivelul unui membru, mana
M79.05	Reumatism, nespecificat, regiune pelviana si coapsa	M79.65	Durere la nivelul unui membru, regiune pelviana si coapsa
M79.06	Reumatism, nespecificat, picior parte inferioara	M79.66	Durere la nivelul unui membru, picior parte inferioara
M79.07	Reumatism, nespecificat, glezna si picior	M79.67	Durere la nivelul unui membru, glezna si picior
M79.08	Reumatism, nespecificat, altele	M79.68	Durere la nivelul unui membru, altele
M79.09	Reumatism, nespecificat, localizare nespecificata	M79.69	Durere la nivelul unui membru, localizare nespecificata
M79.10	Mialgia, localizare multipla	M79.80	Alte afectiuni specificate ale tesuturilor moi, localizare multipla
M79.11	Mialgia, regiunea umarului	M79.81	Alte afectiuni specificate ale tesuturilor moi, regiunea umarului
M79.12	Mialgia, brat	M79.82	Alte afectiuni specificate ale tesuturilor moi, brat
M79.13	Mialgia, antebrat	M79.83	Alte afectiuni specificate ale tesuturilor moi, antebrat
M79.14	Mialgia, mana	M79.84	Alte afectiuni specificate ale tesuturilor moi, mana
M79.15	Mialgia, regiune pelviana si coapsa	M79.85	Alte afectiuni specificate ale tesuturilor moi, regiune pelviana si coapsa
M79.16	Mialgia, picior parte inferioara	M79.86	Alte afectiuni specificate ale tesuturilor moi, picior parte inferioara
M79.17	Mialgia, glezna si picior	M79.87	Alte afectiuni specificate ale tesuturilor moi, glezna si picior
M79.18	Mialgia, altele	M79.88	Alte afectiuni specificate ale tesuturilor moi, altele
M79.19	Mialgia, localizare nespecificata	M79.89	Alte afectiuni specificate ale tesuturilor moi, localizare nespecificata
M79.50	Corp strain rezidual in tesutul moale, localizare multipla	M79.90	Afectiune a tesuturilor moi, nespecificata, localizare multipla
M79.51	Corp strain rezidual in tesutul moale, regiunea umarului	M79.91	Afectiune a tesuturilor moi, nespecificata, regiunea umarului
M79.52	Corp strain rezidual in tesutul moale, brat	M79.92	Afectiune a tesuturilor moi, nespecificata, brat
M79.53	Corp strain rezidual in tesutul moale, antebrat	M79.93	Afectiune a tesuturilor moi, nespecificata, antebrat
M79.54	Corp strain rezidual in tesutul moale, mana		
M79.55	Corp strain rezidual in tesutul moale, regiune pelviana si coapsa		
M79.56	Corp strain rezidual in tesutul moale, picior parte inferioara		
M79.57	Corp strain rezidual in tesutul moale, glezna si picior		
M79.58	Corp strain rezidual in tesutul moale, altele		

M79.94	Afectiune a tesuturilor moi, nespecificata, mana	M80.17	Osteoporoza postovarectomie cu fractura patologica, glezna si picior
M79.95	Afectiune a tesuturilor moi, nespecificata, regiune pelviana si coapsa	M80.18	Osteoporoza postovarectomie cu fractura patologica, altele
M79.96	Afectiune a tesuturilor moi, nespecificata, picior parte inferioara	M80.19	Osteoporoza postovarectomie cu fractura patologica, localizare nespecificata
M79.97	Afectiune a tesuturilor moi, nespecificata, glezna si picior	M80.20	Osteoporoza de inactivitate cu fractura patologica, localizare multipla
M79.98	Afectiune a tesuturilor moi, nespecificata, altele	M80.21	Osteoporoza de inactivitate cu fractura patologica, regiunea umarului
M79.99	Afectiune a tesuturilor moi, nespecificata, localizare nespecificata	M80.22	Osteoporoza de inactivitate cu fractura patologica, brat
M80.00	Osteoporoza postmenopauza cu fractura patologica, localizare multipla	M80.23	Osteoporoza de inactivitate cu fractura patologica, antebrat
M80.01	Osteoporoza postmenopauza cu fractura patologica, regiunea umarului	M80.24	Osteoporoza de inactivitate cu fractura patologica, mana
M80.02	Osteoporoza postmenopauza cu fractura patologica, brat	M80.25	Osteoporoza de inactivitate cu fractura patologica, regiune pelviana si coapsa
M80.03	Osteoporoza postmenopauza cu fractura patologica, antebrat	M80.26	Osteoporoza de inactivitate cu fractura patologica, picior parte inferioara
M80.04	Osteoporoza postmenopauza cu fractura patologica, mana	M80.27	Osteoporoza de inactivitate cu fractura patologica, glezna si picior
M80.05	Osteoporoza postmenopauza cu fractura patologica, regiune pelviana si coapsa	M80.28	Osteoporoza de inactivitate cu fractura patologica, altele
M80.06	Osteoporoza postmenopauza cu fractura patologica, picior parte inferioara	M80.29	Osteoporoza de inactivitate cu fractura patologica, localizare nespecificata
M80.07	Osteoporoza postmenopauza cu fractura patologica, glezna si picior	M80.30	Osteoporoza consecutiva unei malabsorbții postprocedurale cu fractura patologica, localizare multipla
M80.08	Osteoporoza postmenopauza cu fractura patologica, altele	M80.31	Osteoporoza consecutiva unei malabsorbții postprocedurale cu fractura patologica, regiunea umarului
M80.09	Osteoporoza postmenopauza cu fractura patologica, localizare nespecificata	M80.32	Osteoporoza consecutiva unei malabsorbții postprocedurale cu fractura patologica, brat
M80.10	Osteoporoza postovarectomie cu fractura patologica, localizare multipla	M80.33	Osteoporoza consecutiva unei malabsorbții postprocedurale cu fractura patologica, antebrat
M80.11	Osteoporoza postovarectomie cu fractura patologica, regiunea umarului	M80.34	Osteoporoza consecutiva unei malabsorbții postprocedurale cu fractura patologica, mana
M80.12	Osteoporoza postovarectomie cu fractura patologica, brat	M80.35	Osteoporoza consecutiva unei malabsorbții postprocedurale cu fractura patologica, regiune pelviana si coapsa
M80.13	Osteoporoza postovarectomie cu fractura patologica, antebrat	M80.36	Osteoporoza consecutiva unei malabsorbții postprocedurale cu fractura patologica, picior parte inferioara
M80.14	Osteoporoza postovarectomie cu fractura patologica, mana		
M80.15	Osteoporoza postovarectomie cu fractura patologica, regiune pelviana si coapsa		
M80.16	Osteoporoza postovarectomie cu fractura patologica, picior parte inferioara		

M80.37	Osteoporoza consecutiva unei malabsorbții postprocedurale cu fractura patologica, glezna si picior	M80.59	Osteoporoza idiopatica cu fractura patologica, localizare nespecificata
M80.38	Osteoporoza consecutiva unei malabsorbții postprocedurale cu fractura patologica, altele	M80.80	Alte osteoporoze cu fractura patologica, localizare multipla
M80.39	Osteoporoza consecutiva unei malabsorbții postprocedurale cu fractura patologica, localizare nespecificata	M80.81	Alte osteoporoze cu fractura patologica, regiunea umarului
M80.40	Osteoporoza datorita unor medicamente cu fractura patologica, localizare multipla	M80.82	Alte osteoporoze cu fractura patologica, brat
M80.41	Osteoporoza datorita unor medicamente cu fractura patologica, regiunea umarului	M80.83	Alte osteoporoze cu fractura patologica, antebrat
M80.42	Osteoporoza datorita unor medicamente cu fractura patologica, brat	M80.84	Alte osteoporoze cu fractura patologica, mana
M80.43	Osteoporoza datorita unor medicamente cu fractura patologica, antebrat	M80.85	Alte osteoporoze cu fractura patologica, regiune pelviana si coapsa
M80.44	Osteoporoza datorita unor medicamente cu fractura patologica, mana	M80.86	Alte osteoporoze cu fractura patologica, picior parte inferioara
M80.45	Osteoporoza datorita unor medicamente cu fractura patologica, regiune pelviana si coapsa	M80.87	Alte osteoporoze cu fractura patologica, glezna si picior
M80.46	Osteoporoza datorita unor medicamente cu fractura patologica, picior parte inferioara	M80.88	Alte osteoporoze cu fractura patologica, altele
M80.47	Osteoporoza datorita unor medicamente cu fractura patologica, glezna si picior	M80.89	Alte osteoporoze cu fractura patologica, localizare nespecificata
M80.48	Osteoporoza datorita unor medicamente cu fractura patologica, altele	M80.90	Osteoporoza nespecificata cu fractura patologica, localizare multipla
M80.49	Osteoporoza datorita unor medicamente cu fractura patologica, localizare nespecificata	M80.91	Osteoporoza nespecificata cu fractura patologica, regiunea umarului
M80.50	Osteoporoza idiopatica cu fractura patologica, localizare multipla	M80.92	Osteoporoza nespecificata cu fractura patologica, brat
M80.51	Osteoporoza idiopatica cu fractura patologica, regiunea umarului	M80.93	Osteoporoza nespecificata cu fractura patologica, antebrat
M80.52	Osteoporoza idiopatica cu fractura patologica, brat	M80.94	Osteoporoza nespecificata cu fractura patologica, mana
M80.53	Osteoporoza idiopatica cu fractura patologica, antebrat	M80.95	Osteoporoza nespecificata cu fractura patologica, regiune pelviana si coapsa
M80.54	Osteoporoza idiopatica cu fractura patologica, mana	M80.96	Osteoporoza nespecificata cu fractura patologica, picior parte inferioara
M80.55	Osteoporoza idiopatica cu fractura patologica, regiune pelviana si coapsa	M80.97	Osteoporoza nespecificata cu fractura patologica, glezna si picior
M80.56	Osteoporoza idiopatica cu fractura patologica, picior parte inferioara	M80.98	Osteoporoza nespecificata cu fractura patologica, altele
M80.57	Osteoporoza idiopatica cu fractura patologica, glezna si picior	M80.99	Osteoporoza nespecificata cu fractura patologica, localizare nespecificata
M80.58	Osteoporoza idiopatica cu fractura patologica, altele	M81.00	Osteoporoza postmenopauza, localizare multipla
		M81.01	Osteoporoza postmenopauza, regiunea umarului
		M81.02	Osteoporoza postmenopauza, brat

M81.03	Osteoporoza postmenopauza, antebrat	M81.30	Osteoporoza datorita malabsorbției postprocedurale, localizare multipla
M81.04	Osteoporoza postmenopauza, mana	M81.31	Osteoporoza datorita malabsorbției postprocedurale, regiunea umarului
M81.05	Osteoporoza postmenopauza, regiune pelviana si coapsa	M81.32	Osteoporoza datorita malabsorbției postprocedurale, brat
M81.06	Osteoporoza postmenopauza, picior parte inferioara	M81.33	Osteoporoza datorita malabsorbției postprocedurale, antebrat
M81.07	Osteoporoza postmenopauza, glezna si picior	M81.34	Osteoporoza datorita malabsorbției postprocedurale, mana
M81.08	Osteoporoza postmenopauza, altele	M81.35	Osteoporoza datorita malabsorbției postprocedurale, regiune pelviana si coapsa
M81.09	Osteoporoza postmenopauza, localizare nespecificata	M81.36	Osteoporoza datorita malabsorbției postprocedurale, picior parte inferioara
M81.10	Osteoporoza dupa ovariectomie, localizare multipla	M81.37	Osteoporoza datorita malabsorbției postprocedurale, glezna si picior
M81.11	Osteoporoza dupa ovariectomie, regiunea umarului	M81.38	Osteoporoza datorita malabsorbției postprocedurale, altele
M81.12	Osteoporoza dupa ovariectomie, brat	M81.39	Osteoporoza datorita malabsorbției postprocedurale, localizare nespecificata
M81.13	Osteoporoza dupa ovariectomie, antebrat	M81.40	Osteoporoza datorita unor medicamente, localizare multipla
M81.14	Osteoporoza dupa ovariectomie, mana	M81.41	Osteoporoza datorita unor medicamente, regiunea umarului
M81.15	Osteoporoza dupa ovariectomie, regiune pelviana si coapsa	M81.42	Osteoporoza datorita unor medicamente, brat
M81.16	Osteoporoza dupa ovariectomie, picior parte inferioara	M81.43	Osteoporoza datorita unor medicamente, antebrat
M81.17	Osteoporoza dupa ovariectomie, glezna si picior	M81.44	Osteoporoza datorita unor medicamente, mana
M81.18	Osteoporoza dupa ovariectomie, altele	M81.45	Osteoporoza datorita unor medicamente, regiune pelviana si coapsa
M81.19	Osteoporoza dupa ovariectomie, localizare nespecificata	M81.46	Osteoporoza datorita unor medicamente, picior parte inferioara
M81.20	Osteoporoza de inactivitate, localizare multipla	M81.47	Osteoporoza datorita unor medicamente, glezna si picior
M81.21	Osteoporoza de inactivitate, regiunea umarului	M81.48	Osteoporoza datorita unor medicamente, altele
M81.22	Osteoporoza de inactivitate, brat	M81.49	Osteoporoza datorita unor medicamente, localizare nespecificata
M81.23	Osteoporoza de inactivitate, antebrat	M81.50	Osteoporoza idiopatica, localizare multipla
M81.24	Osteoporoza de inactivitate, mana	M81.51	Osteoporoza idiopatica, regiunea umarului
M81.25	Osteoporoza de inactivitate, regiune pelviana si coapsa	M81.52	Osteoporoza idiopatica, brat
M81.26	Osteoporoza de inactivitate, picior parte inferioara	M81.53	Osteoporoza idiopatica, antebrat
M81.27	Osteoporoza de inactivitate, glezna si picior	M81.54	Osteoporoza idiopatica, mana
M81.28	Osteoporoza de inactivitate, altele		
M81.29	Osteoporoza de inactivitate, localizare nespecificata		

M81.55	Osteoporoza idiopatica, regiune pelviana si coapsa	M81.95	Osteoporoza, nespecificata, regiune pelviana si coapsa
M81.56	Osteoporoza idiopatica, picior parte inferioara	M81.96	Osteoporoza, nespecificata, picior parte inferioara
M81.57	Osteoporoza idiopatica, glezna si picior	M81.97	Osteoporoza, nespecificata, glezna si picior
M81.58	Osteoporoza idiopatica, altele	M81.98	Osteoporoza, nespecificata, altele
M81.59	Osteoporoza idiopatica, localizare nespecificata	M81.99	Osteoporoza, nespecificata, localizare nespecificata
M81.60	Osteoporoza localizata [Lequesue], localizare multipla	M82.00	Osteoporoza in mielomatoza multipla, localizare multipla
M81.61	Osteoporoza localizata [Lequesue], regiunea umarului	M82.01	Osteoporoza in mielomatoza multipla, regiunea umarului
M81.62	Osteoporoza localizata [Lequesue], brat	M82.02	Osteoporoza in mielomatoza multipla, brat
M81.63	Osteoporoza localizata [Lequesue], antebrat	M82.03	Osteoporoza in mielomatoza multipla, antebrat
M81.64	Osteoporoza localizata [Lequesue], mana	M82.04	Osteoporoza in mielomatoza multipla, mana
M81.65	Osteoporoza localizata [Lequesue], regiune pelviana si coapsa	M82.05	Osteoporoza in mielomatoza multipla, regiune pelviana si coapsa
M81.66	Osteoporoza localizata [Lequesue], picior parte inferioara	M82.06	Osteoporoza in mielomatoza multipla, picior parte inferioara
M81.67	Osteoporoza localizata [Lequesue], glezna si picior	M82.07	Osteoporoza in mielomatoza multipla, glezna si picior
M81.68	Osteoporoza localizata [Lequesue], altele	M82.08	Osteoporoza in mielomatoza multipla, altele
M81.69	Osteoporoza localizata [Lequesue], localizare nespecificata	M82.09	Osteoporoza in mielomatoza multipla, localizare nespecificata
M81.80	Alte osteoporoze, localizare multipla	M82.10	Osteoporoza in bolile endocrine, localizare multipla
M81.81	Alte osteoporoze, regiunea umarului	M82.11	Osteoporoza in bolile endocrine, regiunea umarului
M81.82	Alte osteoporoze, brat	M82.12	Osteoporoza in bolile endocrine, brat
M81.83	Alte osteoporoze, antebrat	M82.13	Osteoporoza in bolile endocrine, antebrat
M81.84	Alte osteoporoze, mana	M82.14	Osteoporoza in bolile endocrine, mana
M81.85	Alte osteoporoze, regiune pelviana si coapsa	M82.15	Osteoporoza in bolile endocrine, regiune pelviana si coapsa
M81.86	Alte osteoporoze, picior parte inferioara	M82.16	Osteoporoza in bolile endocrine, picior parte inferioara
M81.87	Alte osteoporoze, glezna si picior	M82.17	Osteoporoza in bolile endocrine, glezna si picior (E00-E34+)
M81.88	Alte osteoporoze, altele	M82.18	Osteoporoza in bolile endocrine, altele
M81.89	Alte osteoporoze, localizare nespecificata	M82.19	Osteoporoza in bolile endocrine, localizare nespecificata
M81.90	Osteoporoza, nespecificata, localizare multipla	M82.80	Osteoporoza in alte boli clasificate altundeva, localizare multipla
M81.91	Osteoporoza, nespecificata, regiunea umarului		
M81.92	Osteoporoza, nespecificata, brat		
M81.93	Osteoporoza, nespecificata, antebrat		
M81.94	Osteoporoza, nespecificata, mana		

M82.81	Osteoporoza in alte boli clasificate altundeva, regiunea umarului	M83.19	Osteomalacia senila, localizare nespecificata
M82.82	Osteoporoza in alte boli clasificate altundeva, brat	M83.20	Osteomalacia adultului datorita unei malabsorbti, localizare multipla
M82.83	Osteoporoza in alte boli clasificate altundeva, antebrat	M83.21	Osteomalacia adultului datorita unei malabsorbti, regiunea umarului
M82.84	Osteoporoza in alte boli clasificate altundeva, mana	M83.22	Osteomalacia adultului datorita unei malabsorbti, brat
M82.85	Osteoporoza in alte boli clasificate altundeva, regiune pelviana si coapsa	M83.23	Osteomalacia adultului datorita unei malabsorbti, antebrat
M82.86	Osteoporoza in alte boli clasificate altundeva, picior parte inferioara	M83.24	Osteomalacia adultului datorita unei malabsorbti, mana
M82.87	Osteoporoza in alte boli clasificate altundeva, glezna si picior	M83.25	Osteomalacia adultului datorita unei malabsorbti, regiune pelviana si coapsa
M82.88	Osteoporoza in alte boli clasificate altundeva, altele	M83.26	Osteomalacia adultului datorita unei malabsorbti, picior parte inferioara
M82.89	Osteoporoza in alte boli clasificate altundeva, localizare nespecificata	M83.27	Osteomalacia adultului datorita unei malabsorbti, glezna si picior
M83.00	Osteomalacia puerperala, localizare multipla	M83.28	Osteomalacia adultului datorita unei malabsorbti, altele
M83.01	Osteomalacia puerperala, regiunea umarului	M83.29	Osteomalacia adultului datorita unei malabsorbti, localizare nespecificata
M83.02	Osteomalacia puerperala, brat	M83.30	Osteomalacia adultului datorita malnutritiei, localizare multipla
M83.03	Osteomalacia puerperala, antebrat	M83.31	Osteomalacia adultului datorita malnutritiei, regiunea umarului
M83.04	Osteomalacia puerperala, mana	M83.32	Osteomalacia adultului datorita malnutritiei, brat
M83.05	Osteomalacia puerperala, regiune pelviana si coapsa	M83.33	Osteomalacia adultului datorita malnutritiei, antebrat
M83.06	Osteomalacia puerperala, picior parte inferioara	M83.34	Osteomalacia adultului datorita malnutritiei, mana
M83.07	Osteomalacia puerperala, glezna si picior	M83.35	Osteomalacia adultului datorita malnutritiei, regiune pelviana si coapsa
M83.08	Osteomalacia puerperala, altele	M83.36	Osteomalacia adultului datorita malnutritiei, picior parte inferioara
M83.09	Osteomalacia puerperala, localizare nespecificata	M83.37	Osteomalacia adultului datorita malnutritiei, glezna si picior
M83.10	Osteomalacia senila, localizare multipla	M83.38	Osteomalacia adultului datorita malnutritiei, altele
M83.11	Osteomalacia senila, regiunea umarului	M83.39	Osteomalacia adultului datorita malnutritiei, localizare nespecificata
M83.12	Osteomalacia senila, brat	M83.40	Boala osoasa datorita aluminiului, localizare multipla
M83.13	Osteomalacia senila, antebrat	M83.41	Boala osoasa datorita aluminiului, regiunea umarului
M83.14	Osteomalacia senila, mana		
M83.15	Osteomalacia senila, regiune pelviana si coapsa		
M83.16	Osteomalacia senila, picior parte inferioara		
M83.17	Osteomalacia senila, glezna si picior		
M83.18	Osteomalacia senila, altele		

M83.42	Boala osoasa datorita aluminiului, brat	M83.87	Alte osteomalacii ale adultului, glezna si picior
M83.43	Boala osoasa datorita aluminiului, antebrat	M83.88	Alte osteomalacii ale adultului, altele
M83.44	Boala osoasa datorita aluminiului, mana	M83.89	Alte osteomalacii ale adultului, localizare nespecificata
M83.45	Boala osoasa datorita aluminiului, regiune pelviana si coapsa	M83.90	Osteomalacia adultului, nespecificata, localizare multipla
M83.46	Boala osoasa datorita aluminiului, picior parte inferioara	M83.91	Osteomalacia adultului, nespecificata, regiunea umarului
M83.47	Boala osoasa datorita aluminiului, glezna si picior	M83.92	Osteomalacia adultului, nespecificata, brat
M83.48	Boala osoasa datorita aluminiului, altele	M83.93	Osteomalacia adultului, nespecificata, antebrat
M83.49	Boala osoasa datorita aluminiului, localizare nespecificata	M83.94	Osteomalacia adultului, nespecificata, mana
M83.50	Alte osteomalacii ale adultului datorita uneo medicamente, localizare multipla	M83.95	Osteomalacia adultului, nespecificata, regiune pelviana si coapsa
M83.51	Alte osteomalacii ale adultului datorita uneo medicamente, regiunea umarului	M83.96	Osteomalacia adultului, nespecificata, picior parte inferioara
M83.52	Alte osteomalacii ale adultului datorita uneo medicamente, brat	M83.97	Osteomalacia adultului, nespecificata, glezna si picior
M83.53	Alte osteomalacii ale adultului datorita uneo medicamente, antebrat	M83.98	Osteomalacia adultului, nespecificata, altele
M83.54	Alte osteomalacii ale adultului datorita uneo medicamente, mana	M83.99	Osteomalacia adultului, nespecificata, localizare nespecificata
M83.55	Alte osteomalacii ale adultului datorita uneo medicamente, regiune pelviana si coapsa	M84.00	Fractura rau consolidata, localizare multipla
M83.56	Alte osteomalacii ale adultului datorita uneo medicamente, picior parte inferioara	M84.01	Fractura rau consolidata, regiunea umarului
M83.57	Alte osteomalacii ale adultului datorita uneo medicamente, glezna si picior	M84.02	Fractura rau consolidata, brat
M83.58	Alte osteomalacii ale adultului datorita uneo medicamente, altele	M84.03	Fractura rau consolidata, antebrat
M83.59	Alte osteomalacii ale adultului datorita uneo medicamente, localizare nespecificata	M84.04	Fractura rau consolidata, mana
M83.80	Alte osteomalacii ale adultului, localizare multipla	M84.05	Fractura rau consolidata, regiune pelviana si coapsa
M83.81	Alte osteomalacii ale adultului, regiunea umarului	M84.06	Fractura rau consolidata, picior parte inferioara
M83.82	Alte osteomalacii ale adultului, brat	M84.07	Fractura rau consolidata, glezna si picior
M83.83	Alte osteomalacii ale adultului, antebrat	M84.08	Fractura rau consolidata, altele
M83.84	Alte osteomalacii ale adultului, mana	M84.09	Fractura rau consolidata, localizare nespecificata
M83.85	Alte osteomalacii ale adultului, regiune pelviana si coapsa	M84.10	Fractura neconsolidata [pseudartroza], localizare multipla
M83.86	Alte osteomalacii ale adultului, picior parte inferioara	M84.11	Fractura neconsolidata [pseudartroza], regiunea umarului
		M84.12	Fractura neconsolidata [pseudartroza], brat
		M84.13	Fractura neconsolidata [pseudartroza], antebrat

M84.14	Fractura neconsolidata [pseudartroza], mana	M84.38	Fractura prin solicitare excesiva, neclasificata altundeva, altele
M84.15	Fractura neconsolidata [pseudartroza], regiune pelviana si coapsa	M84.39	Fractura prin solicitare excesiva, neclasificata altundeva, localizare nespecificata
M84.16	Fractura neconsolidata [pseudartroza], picior parte inferioara	M84.40	Fractura patologica, neclasificata altundeva, localizare multipla
M84.17	Fractura neconsolidata [pseudartroza], glezna si picior	M84.41	Fractura patologica, neclasificata altundeva, regiunea umarului
M84.18	Fractura neconsolidata [pseudartroza], altele	M84.42	Fractura patologica, neclasificata altundeva, brat
M84.19	Fractura neconsolidata [pseudartroza], localizare nespecificata	M84.43	Fractura patologica, neclasificata altundeva, antebraț
M84.20	Intarziere in consolidarea unei fracturi, localizare multipla	M84.44	Fractura patologica, neclasificata altundeva, mana
M84.21	Intarziere in consolidarea unei fracturi, regiunea umarului	M84.45	Fractura patologica, neclasificata altundeva, regiune pelviana si coapsa
M84.22	Intarziere in consolidarea unei fracturi, brat	M84.46	Fractura patologica, neclasificata altundeva, picior parte inferioara
M84.23	Intarziere in consolidarea unei fracturi, antebraț	M84.47	Fractura patologica, neclasificata altundeva, glezna si picior
M84.24	Intarziere in consolidarea unei fracturi, mana	M84.48	Fractura patologica, neclasificata altundeva, altele
M84.25	Intarziere in consolidarea unei fracturi, regiune pelviana si coapsa	M84.49	Fractura patologica, neclasificata altundeva, localizare nespecificata
M84.26	Intarziere in consolidarea unei fracturi, picior parte inferioara	M84.80	Alte afectiuni ale continuitatii osoase, localizare multipla
M84.27	Intarziere in consolidarea unei fracturi, glezna si picior	M84.81	Alte afectiuni ale continuitatii osoase, regiunea umarului
M84.28	Intarziere in consolidarea unei fracturi, altele	M84.82	Alte afectiuni ale continuitatii osoase, brat
M84.29	Intarziere in consolidarea unei fracturi, localizare nespecificata	M84.83	Alte afectiuni ale continuitatii osoase, antebraț
M84.30	Fractura prin solicitare excesiva, neclasificata altundeva, localizare multipla	M84.84	Alte afectiuni ale continuitatii osoase, mana
M84.31	Fractura prin solicitare excesiva, neclasificata altundeva, regiunea umarului	M84.85	Alte afectiuni ale continuitatii osoase, regiune pelviana si coapsa
M84.32	Fractura prin solicitare excesiva, neclasificata altundeva, brat	M84.86	Alte afectiuni ale continuitatii osoase, picior parte inferioara
M84.33	Fractura prin solicitare excesiva, neclasificata altundeva, antebraț	M84.87	Alte afectiuni ale continuitatii osoase, glezna si picior
M84.34	Fractura prin solicitare excesiva, neclasificata altundeva, mana	M84.88	Alte afectiuni ale continuitatii osoase, altele
M84.35	Fractura prin solicitare excesiva, neclasificata altundeva, regiune pelviana si coapsa	M84.89	Alte afectiuni ale continuitatii osoase, localizare nespecificata
M84.36	Fractura prin solicitare excesiva, neclasificata altundeva, picior parte inferioara	M84.90	Afectiuni ale continuitatii osoase, nespecificate, localizare multipla
M84.37	Fractura prin solicitare excesiva, neclasificata altundeva, glezna si picior	M84.91	Afectiuni ale continuitatii osoase, nespecificate, regiunea umarului

M84.92	Afectiuni ale continuitatii osoase, nespecificate, brat	M85.2	Hiperostoza craniului
M84.93	Afectiuni ale continuitatii osoase, nespecificate, antebrat	M85.30	Osteita condensata, localizare multipla
M84.94	Afectiuni ale continuitatii osoase, nespecificate, mana	M85.31	Osteita condensata, regiunea umarului
M84.95	Afectiuni ale continuitatii osoase, nespecificate, regiune pelviana si coapsa	M85.32	Osteita condensata, brat
M84.96	Afectiuni ale continuitatii osoase, nespecificate, picior parte inferioara	M85.33	Osteita condensata, antebrat
M84.97	Afectiuni ale continuitatii osoase, nespecificate, glezna si picior	M85.34	Osteita condensata, mana
M84.98	Afectiuni ale continuitatii osoase, nespecificate, altele	M85.35	Osteita condensata, regiune pelviana si coapsa
M84.99	Afectiuni ale continuitatii osoase, nespecificate, localizare nespecificata	M85.36	Osteita condensata, picior parte inferioara
M85.00	Displazia fibroasa (localizata), localizare multipla	M85.37	Osteita condensata, glezna si picior
M85.01	Displazia fibroasa (localizata), regiunea umarului	M85.38	Osteita condensata, altele
M85.02	Displazia fibroasa (localizata), brat	M85.39	Osteita condensata, localizare nespecificata
M85.03	Displazia fibroasa (localizata), antebrat	M85.40	Chist osos solitar, localizare multipla
M85.04	Displazia fibroasa (localizata), mana	M85.41	Chist osos solitar, regiunea umarului
M85.05	Displazia fibroasa (localizata), regiune pelviana si coapsa	M85.42	Chist osos solitar, brat
M85.06	Displazia fibroasa (localizata), picior parte inferioara	M85.43	Chist osos solitar, antebrat
M85.07	Displazia fibroasa (localizata), glezna si picior	M85.44	Chist osos solitar, mana
M85.08	Displazia fibroasa (localizata), altele	M85.45	Chist osos solitar, regiune pelviana si coapsa
M85.09	Displazia fibroasa (localizata), localizare nespecificata	M85.46	Chist osos solitar, picior parte inferioara
M85.10	Fluoroza scheletala, localizare multipla	M85.47	Chist osos solitar, glezna si picior
M85.11	Fluoroza scheletala, regiunea umarului	M85.48	Chist osos solitar, altele
M85.12	Fluoroza scheletala, brat	M85.49	Chist osos solitar, localizare nespecificata
M85.13	Fluoroza scheletala, antebrat	M85.50	Chist anevrismal al osului, localizare multipla
M85.14	Fluoroza scheletala, mana	M85.51	Chist anevrismal al osului, regiunea umarului
M85.15	Fluoroza scheletala, regiune pelviana si coapsa	M85.52	Chist anevrismal al osului, brat
M85.16	Fluoroza scheletala, picior parte inferioara	M85.53	Chist anevrismal al osului, antebrat
M85.17	Fluoroza scheletala, glezna si picior	M85.54	Chist anevrismal al osului, mana
M85.18	Fluoroza scheletala, altele	M85.55	Chist anevrismal al osului, regiune pelviana si coapsa
M85.19	Fluoroza scheletala, localizare nespecificata	M85.56	Chist anevrismal al osului, picior parte inferioara
		M85.57	Chist anevrismal al osului, glezna si picior
		M85.58	Chist anevrismal al osului, altele
		M85.59	Chist anevrismal al osului, localizare nespecificata
		M85.60	Alte chisturi osoase, localizare multipla
		M85.61	Alte chisturi osoase, regiunea umarului

M85.62	Alte chisturi osoase, brat	M85.97	Afectiuni ale densitatii si structurii osoase, nespecificate, glezna si picior
M85.63	Alte chisturi osoase, antebrat	M85.98	Afectiuni ale densitatii si structurii osoase, nespecificate, altele
M85.64	Alte chisturi osoase, mana	M85.99	Afectiuni ale densitatii si structurii osoase, nespecificate, localizare nespecificata
M85.65	Alte chisturi osoase, regiune pelviana si coapsa	M86.00	Osteomielita hematogena acuta, localizare multipla
M85.66	Alte chisturi osoase, picior parte inferioara	M86.01	Osteomielita hematogena acuta, regiunea umarului
M85.67	Alte chisturi osoase, glezna si picior	M86.02	Osteomielita hematogena acuta, brat
M85.68	Alte chisturi osoase, altele	M86.03	Osteomielita hematogena acuta, antebrat
M85.69	Alte chisturi osoase, localizare nespecificata	M86.04	Osteomielita hematogena acuta, mana
M85.80	Alte afectiuni specificate ale densitatii si structurii osoase, localizare multipla	M86.05	Osteomielita hematogena acuta, regiune pelviana si coapsa
M85.81	Alte afectiuni specificate ale densitatii si structurii osoase, regiunea umarului	M86.06	Osteomielita hematogena acuta, picior parte inferioara
M85.82	Alte afectiuni specificate ale densitatii si structurii osoase, brat	M86.07	Osteomielita hematogena acuta, glezna si picior
M85.83	Alte afectiuni specificate ale densitatii si structurii osoase, antebrat	M86.08	Osteomielita hematogena acuta, altele
M85.84	Alte afectiuni specificate ale densitatii si structurii osoase, mana	M86.09	Osteomielita hematogena acuta, localizare nespecificata
M85.85	Alte afectiuni specificate ale densitatii si structurii osoase, regiune pelviana si coapsa	M86.10	Alte osteomielite acute, localizare multipla
M85.86	Alte afectiuni specificate ale densitatii si structurii osoase, picior parte inferioara	M86.11	Alte osteomielite acute, regiunea umarului
M85.87	Alte afectiuni specificate ale densitatii si structurii osoase, glezna si picior	M86.12	Alte osteomielite acute, brat
M85.88	Alte afectiuni specificate ale densitatii si structurii osoase, altele	M86.13	Alte osteomielite acute, antebrat
M85.89	Alte afectiuni specificate ale densitatii si structurii osoase, localizare nespecificata	M86.14	Alte osteomielite acute, mana
M85.90	Afectiuni ale densitatii si structurii osoase, nespecificate, localizare multipla	M86.15	Alte osteomielite acute, regiune pelviana si coapsa
M85.91	Afectiuni ale densitatii si structurii osoase, nespecificate, regiunea umarului	M86.16	Alte osteomielite acute, picior parte inferioara
M85.92	Afectiuni ale densitatii si structurii osoase, nespecificate, brat	M86.17	Alte osteomielite acute, glezna si picior
M85.93	Afectiuni ale densitatii si structurii osoase, nespecificate, antebrat	M86.18	Alte osteomielite acute, altele
M85.94	Afectiuni ale densitatii si structurii osoase, nespecificate, mana	M86.19	Alte osteomielite acute, localizare nespecificata
M85.95	Afectiuni ale densitatii si structurii osoase, nespecificate, regiune pelviana si coapsa	M86.20	Osteomielita aubacuta, localizare multipla
M85.96	Afectiuni ale densitatii si structurii osoase, nespecificate, picior parte inferioara	M86.21	Osteomielita aubacuta, regiunea umarului
		M86.22	Osteomielita aubacuta, brat
		M86.23	Osteomielita aubacuta, antebrat
		M86.24	Osteomielita aubacuta, mana
		M86.25	Osteomielita aubacuta, regiune pelviana si coapsa

M86.26	Osteomieliță acută, picior parte inferioară	M86.52	Alte osteomielițe hematogene cronice, brat
M86.27	Osteomieliță acută, gleznă și picior	M86.53	Alte osteomielițe hematogene cronice, antebraț
M86.28	Osteomieliță acută, altele	M86.54	Alte osteomielițe hematogene cronice, mână
M86.29	Osteomieliță acută, localizare nespecificată	M86.55	Alte osteomielițe hematogene cronice, regiune pelviană și coapsă
M86.30	Osteomieliță multifocală cronică, localizare multiplă	M86.56	Alte osteomielițe hematogene cronice, picior parte inferioară
M86.31	Osteomieliță multifocală cronică, regiunea umărului	M86.57	Alte osteomielițe hematogene cronice, gleznă și picior
M86.32	Osteomieliță multifocală cronică, brat	M86.58	Alte osteomielițe hematogene cronice, altele
M86.33	Osteomieliță multifocală cronică, antebraț	M86.59	Alte osteomielițe hematogene cronice, localizare nespecificată
M86.34	Osteomieliță multifocală cronică, mână	M86.60	Alte osteomielițe cronice, localizare multiplă
M86.35	Osteomieliță multifocală cronică, regiune pelviană și coapsă	M86.61	Alte osteomielițe cronice, regiunea umărului
M86.36	Osteomieliță multifocală cronică, picior parte inferioară	M86.62	Alte osteomielițe cronice, brat
M86.37	Osteomieliță multifocală cronică, gleznă și picior	M86.63	Alte osteomielițe cronice, antebraț
M86.38	Osteomieliță multifocală cronică, altele	M86.64	Alte osteomielițe cronice, mână
M86.39	Osteomieliță multifocală cronică, localizare nespecificată	M86.65	Alte osteomielițe cronice, regiune pelviană și coapsă
M86.40	Osteomieliță cronică cu fistulă de drenaj, localizare multiplă	M86.66	Alte osteomielițe cronice, picior parte inferioară
M86.41	Osteomieliță cronică cu fistulă de drenaj, regiunea umărului	M86.67	Alte osteomielițe cronice, gleznă și picior
M86.42	Osteomieliță cronică cu fistulă de drenaj, brat	M86.68	Alte osteomielițe cronice, altele
M86.43	Osteomieliță cronică cu fistulă de drenaj, antebraț	M86.69	Alte osteomielițe cronice, localizare nespecificată
M86.44	Osteomieliță cronică cu fistulă de drenaj, mână	M86.80	Alte osteomielițe, localizare multiplă
M86.45	Osteomieliță cronică cu fistulă de drenaj, regiune pelviană și coapsă	M86.81	Alte osteomielițe, regiunea umărului
M86.46	Osteomieliță cronică cu fistulă de drenaj, picior parte inferioară	M86.82	Alte osteomielițe, brat
M86.47	Osteomieliță cronică cu fistulă de drenaj, gleznă și picior	M86.83	Alte osteomielițe, antebraț
M86.48	Osteomieliță cronică cu fistulă de drenaj, altele	M86.84	Alte osteomielițe, mână
M86.49	Osteomieliță cronică cu fistulă de drenaj, localizare nespecificată	M86.85	Alte osteomielițe, regiune pelviană și coapsă
M86.50	Alte osteomielițe hematogene cronice, localizare multiplă	M86.86	Alte osteomielițe, picior parte inferioară
M86.51	Alte osteomielițe hematogene cronice, regiunea umărului	M86.87	Alte osteomielițe, gleznă și picior
		M86.88	Alte osteomielițe, altele
		M86.89	Alte osteomielițe, localizare nespecificată
		M86.90	Osteomieliță, nespecificată, localizare multiplă
		M86.91	Osteomieliță, nespecificată, regiunea umărului

CMD 08 Boli si tulburari ale sistemului musculoscheletal si tesutului conjunctiv: definitii DRG

M86.92	Osteomielita, nespecificata, brat	M87.18	Osteonecroza datorita unor medicamente, altele
M86.93	Osteomielita, nespecificata, antebrat	M87.19	Osteonecroza datorita unor medicamente, localizare nespecificata
M86.94	Osteomielita, nespecificata, mana	M87.20	Osteonecroza datorita unui traumatism anterior, localizare multipla
M86.95	Osteomielita, nespecificata, regiune pelviana si coapsa	M87.21	Osteonecroza datorita unui traumatism anterior, regiunea umarului
M86.96	Osteomielita, nespecificata, picior parte inferioara	M87.22	Osteonecroza datorita unui traumatism anterior, brat
M86.97	Osteomielita, nespecificata, glezna si picior	M87.23	Osteonecroza datorita unui traumatism anterior, antebrat
M86.98	Osteomielita, nespecificata, altele	M87.24	Osteonecroza datorita unui traumatism anterior, mana
M86.99	Osteomielita, nespecificata, localizare nespecificata	M87.25	Osteonecroza datorita unui traumatism anterior, regiune pelviana si coapsa
M87.00	Necroza aseptica idiopatica a osului, localizare multipla	M87.26	Osteonecroza datorita unui traumatism anterior, picior parte inferioara
M87.01	Necroza aseptica idiopatica a osului, regiunea umarului	M87.27	Osteonecroza datorita unui traumatism anterior, glezna si picior
M87.02	Necroza aseptica idiopatica a osului, brat	M87.28	Osteonecroza datorita unui traumatism anterior, altele
M87.03	Necroza aseptica idiopatica a osului, antebrat	M87.29	Osteonecroza datorita unui traumatism anterior, localizare nespecificata
M87.04	Necroza aseptica idiopatica a osului, mana	M87.30	Alte osteonecroze secundare, localizare multipla
M87.05	Necroza aseptica idiopatica a osului, regiune pelviana si coapsa	M87.31	Alte osteonecroze secundare, regiunea umarului
M87.06	Necroza aseptica idiopatica a osului, picior parte inferioara	M87.32	Alte osteonecroze secundare, brat
M87.07	Necroza aseptica idiopatica a osului, glezna si picior	M87.33	Alte osteonecroze secundare, antebrat
M87.08	Necroza aseptica idiopatica a osului, altele	M87.34	Alte osteonecroze secundare, mana
M87.09	Necroza aseptica idiopatica a osului, localizare nespecificata	M87.35	Alte osteonecroze secundare, regiune pelviana si coapsa
M87.10	Osteonecroza datorita unor medicamente, localizare multipla	M87.36	Alte osteonecroze secundare, picior parte inferioara
M87.11	Osteonecroza datorita unor medicamente, regiunea umarului	M87.37	Alte osteonecroze secundare, glezna si picior
M87.12	Osteonecroza datorita unor medicamente, brat	M87.38	Alte osteonecroze secundare, altele
M87.13	Osteonecroza datorita unor medicamente, antebrat	M87.39	Alte osteonecroze secundare, localizare nespecificata
M87.14	Osteonecroza datorita unor medicamente, mana	M87.80	Alte osteonecroze, localizare multipla
M87.15	Osteonecroza datorita unor medicamente, regiune pelviana si coapsa	M87.81	Alte osteonecroze, regiunea umarului
M87.16	Osteonecroza datorita unor medicamente, picior parte inferioara	M87.82	Alte osteonecroze, brat
M87.17	Osteonecroza datorita unor medicamente, glezna si picior		

M87.83	Alte osteonecroze, antebrat	M89.14	Oprire epifizara, mana
M87.84	Alte osteonecroze, mana	M89.15	Oprire epifizara, regiune pelviana si coapsa
M87.85	Alte osteonecroze, regiune pelviana si coapsa	M89.16	Oprire epifizara, picior parte inferioara
M87.86	Alte osteonecroze, picior parte inferioara	M89.17	Oprire epifizara, glezna si picior
M87.87	Alte osteonecroze, glezna si picior	M89.18	Oprire epifizara, altele
M87.88	Alte osteonecroze, altele	M89.19	Oprire epifizara, localizare nespecificata
M87.89	Alte osteonecroze, localizare nespecificata	M89.20	Alte tulburari de crestere si dezvoltare a oaselor, localizare multipla
M87.90	Osteonecroza, nespecificata, localizare multipla	M89.21	Alte tulburari de crestere si dezvoltare a oaselor, regiunea umarului
M87.91	Osteonecroza, nespecificata, regiunea umarului	M89.22	Alte tulburari de crestere si dezvoltare a oaselor, brat
M87.92	Osteonecroza, nespecificata, brat	M89.23	Alte tulburari de crestere si dezvoltare a oaselor, antebrat
M87.93	Osteonecroza, nespecificata, antebrat	M89.24	Alte tulburari de crestere si dezvoltare a oaselor, mana
M87.94	Osteonecroza, nespecificata, mana	M89.25	Alte tulburari de crestere si dezvoltare a oaselor, regiune pelviana si coapsa
M87.95	Osteonecroza, nespecificata, regiune pelviana si coapsa	M89.26	Alte tulburari de crestere si dezvoltare a oaselor, picior parte inferioara
M87.96	Osteonecroza, nespecificata, picior parte inferioara	M89.27	Alte tulburari de crestere si dezvoltare a oaselor, glezna si picior
M87.97	Osteonecroza, nespecificata, glezna si picior	M89.28	Alte tulburari de crestere si dezvoltare a oaselor, altele
M87.98	Osteonecroza, nespecificata, altele	M89.29	Alte tulburari de crestere si dezvoltare a oaselor, localizare nespecificata
M87.99	Osteonecroza, nespecificata, localizare nespecificata	M89.30	Hipertrofia oaselor, localizare multipla
M88.0	Boala Paget a craniului	M89.31	Hipertrofia oaselor, regiunea umarului
M88.80	Boala Paget a altor oase, localizare multipla	M89.32	Hipertrofia oaselor, brat
M88.81	Boala Paget a altor oase, regiunea umarului	M89.33	Hipertrofia oaselor, antebrat
M88.82	Boala Paget a altor oase, brat	M89.34	Hipertrofia oaselor, mana
M88.83	Boala Paget a altor oase, antebrat	M89.35	Hipertrofia oaselor, regiune pelviana si coapsa
M88.84	Boala Paget a altor oase, mana	M89.36	Hipertrofia oaselor, picior parte inferioara
M88.85	Boala Paget a altor oase, regiune pelviana si coapsa	M89.37	Hipertrofia oaselor, glezna si picior
M88.86	Boala Paget a altor oase, picior parte inferioara	M89.38	Hipertrofia oaselor, altele
M88.87	Boala Paget a altor oase, glezna si picior	M89.39	Hipertrofia oaselor, localizare nespecificata
M88.88	Boala Paget a altor oase, altele	M89.40	Alte osteoartropatii hipertrofiante, localizare multipla
M88.9	Boala Paget a osului, nespecificata	M89.41	Alte osteoartropatii hipertrofiante, regiunea umarului
M89.10	Oprire epifizara, localizare multipla		
M89.11	Oprire epifizara, regiunea umarului		
M89.12	Oprire epifizara, brat		
M89.13	Oprire epifizara, antebrat		

M89.42	Alte osteoartropatii hipertrofiante, brat	M89.81	Alte boli specificate ale oaselor, regiunea umarului
M89.43	Alte osteoartropatii hipertrofiante, antebrat	M89.82	Alte boli specificate ale oaselor, brat
M89.44	Alte osteoartropatii hipertrofiante, mana	M89.83	Alte boli specificate ale oaselor, antebrat
M89.45	Alte osteoartropatii hipertrofiante, regiune pelviana si coapsa	M89.84	Alte boli specificate ale oaselor, mana
M89.46	Alte osteoartropatii hipertrofiante, picior parte inferioara	M89.85	Alte boli specificate ale oaselor, regiune pelviana si coapsa
M89.47	Alte osteoartropatii hipertrofiante, glezna si picior	M89.86	Alte boli specificate ale oaselor, picior parte inferioara
M89.48	Alte osteoartropatii hipertrofiante, altele	M89.87	Alte boli specificate ale oaselor, glezna si picior
M89.49	Alte osteoartropatii hipertrofiante, localizare nespecificata	M89.88	Alte boli specificate ale oaselor, altele
M89.50	Osteoliza, localizare multipla	M89.89	Alte boli specificate ale oaselor, localizare nespecificata
M89.51	Osteoliza, regiunea umarului	M89.90	Boala a oaselor, nespecificata, localizare multipla
M89.52	Osteoliza, brat	M89.91	Boala a oaselor, nespecificata, regiunea umarului
M89.53	Osteoliza, antebrat	M89.92	Boala a oaselor, nespecificata, brat
M89.54	Osteoliza, mana	M89.93	Boala a oaselor, nespecificata, antebrat
M89.55	Osteoliza, regiune pelviana si coapsa	M89.94	Boala a oaselor, nespecificata, mana
M89.56	Osteoliza, picior parte inferioara	M89.95	Boala a oaselor, nespecificata, regiune pelviana si coapsa
M89.57	Osteoliza, glezna si picior	M89.96	Boala a oaselor, nespecificata, picior parte inferioara
M89.58	Osteoliza, altele	M89.97	Boala a oaselor, nespecificata, glezna si picior
M89.59	Osteoliza, localizare nespecificata	M89.98	Boala a oaselor, nespecificata, altele
M89.60	Osteopatia dupa poliomielifa, localizare multipla	M89.99	Boala a oaselor, nespecificata, localizare nespecificata
M89.61	Osteopatia dupa poliomielifa, regiunea umarului	M90.00	Tuberculoza osoasa, localizare multipla (A18.0+)
M89.62	Osteopatia dupa poliomielifa, brat	M90.01	Tuberculoza osoasa, regiunea umarului (A18.0+)
M89.63	Osteopatia dupa poliomielifa, antebrat	M90.02	Tuberculoza osoasa, brat (A18.0+)
M89.64	Osteopatia dupa poliomielifa, mana	M90.03	Tuberculoza osoasa, antebrat (A18.0+)
M89.65	Osteopatia dupa poliomielifa, regiune pelviana si coapsa	M90.04	Tuberculoza osoasa, mana (A18.0+)
M89.66	Osteopatia dupa poliomielifa, picior parte inferioara	M90.05	Tuberculoza osoasa, regiune pelviana si coapsa (A18.0+)
M89.67	Osteopatia dupa poliomielifa, glezna si picior	M90.06	Tuberculoza osoasa, picior parte inferioara (A18.0+)
M89.68	Osteopatia dupa poliomielifa, altele	M90.07	Tuberculoza osoasa, glezna si picior (A18.0+)
M89.69	Osteopatia dupa poliomielifa, localizare nespecificata	M90.08	Tuberculoza osoasa, altele (A18.0+)
M89.80	Alte boli specificate ale oaselor, localizare multipla		

M90.09	Tuberculoza osoasa, localizare nespecificata (A18.0+)	M90.31	Osteonecroza in boala de cheson, regiunea umarului
M90.10	Periostita in alte boli infectioase clasificate altundeva, localizare multipla	M90.32	Osteonecroza in boala de cheson, brat
M90.11	Periostita in alte boli infectioase clasificate altundeva, regiunea umarului	M90.33	Osteonecroza in boala de cheson, antebrat
M90.12	Periostita in alte boli infectioase clasificate altundeva, brat	M90.34	Osteonecroza in boala de cheson, mana
M90.13	Periostita in alte boli infectioase clasificate altundeva, antebrat	M90.35	Osteonecroza in boala de cheson, regiune pelviana si coapsa
M90.14	Periostita in alte boli infectioase clasificate altundeva, mana	M90.36	Osteonecroza in boala de cheson, picior parte inferioara
M90.15	Periostita in alte boli infectioase clasificate altundeva, regiune pelviana si coapsa	M90.37	Osteonecroza in boala de cheson, glezna si picior
M90.16	Periostita in alte boli infectioase clasificate altundeva, picior parte inferioara	M90.38	Osteonecroza in boala de cheson, altele
M90.17	Periostita in alte boli infectioase clasificate altundeva, glezna si picior	M90.39	Osteonecroza in boala de cheson, localizare nespecificata
M90.18	Periostita in alte boli infectioase clasificate altundeva, altele	M90.40	Osteonecroza datorita hemoglobinopatiilor, localizare multipla
M90.19	Periostita in alte boli infectioase clasificate altundeva, localizare nespecificata	M90.41	Osteonecroza datorita hemoglobinopatiilor, regiunea umarului
M90.20	Osteopatia in alte boli infectioase clasificate altundeva, localizare multipla	M90.42	Osteonecroza datorita hemoglobinopatiilor, brat
M90.21	Osteopatia in alte boli infectioase clasificate altundeva, regiunea umarului	M90.43	Osteonecroza datorita hemoglobinopatiilor, antebrat
M90.22	Osteopatia in alte boli infectioase clasificate altundeva, brat	M90.44	Osteonecroza datorita hemoglobinopatiilor, mana
M90.23	Osteopatia in alte boli infectioase clasificate altundeva, antebrat	M90.45	Osteonecroza datorita hemoglobinopatiilor, regiune pelviana si coapsa
M90.24	Osteopatia in alte boli infectioase clasificate altundeva, mana	M90.46	Osteonecroza datorita hemoglobinopatiilor, picior parte inferioara
M90.25	Osteopatia in alte boli infectioase clasificate altundeva, regiune pelviana si coapsa	M90.47	Osteonecroza datorita hemoglobinopatiilor, glezna si picior
M90.26	Osteopatia in alte boli infectioase clasificate altundeva, picior parte inferioara	M90.48	Osteonecroza datorita hemoglobinopatiilor, altele
M90.27	Osteopatia in alte boli infectioase clasificate altundeva, glezna si picior	M90.49	Osteonecroza datorita hemoglobinopatiilor, localizare nespecificata
M90.28	Osteopatia in alte boli infectioase clasificate altundeva, altele	M90.50	Osteonecroza in alte boli clasificate altundeva, localizare multipla
M90.29	Osteopatia in alte boli infectioase clasificate altundeva, localizare nespecificata	M90.51	Osteonecroza in alte boli clasificate altundeva, regiunea umarului
M90.30	Osteonecroza in boala de cheson, localizare multipla	M90.52	Osteonecroza in alte boli clasificate altundeva, brat
		M90.53	Osteonecroza in alte boli clasificate altundeva, antebrat
		M90.54	Osteonecroza in alte boli clasificate altundeva, mana

M90.55	Osteonecroza in alte boli clasificate altundeva, regiune pelviana si coapsa	M90.80	Osteopatia in alte boli clasificate altundeva, localizare multipla
M90.56	Osteonecroza in alte boli clasificate altundeva, picior parte inferioara	M90.81	Osteopatia in alte boli clasificate altundeva, regiunea umarului
M90.57	Osteonecroza in alte boli clasificate altundeva, glezna si picior	M90.82	Osteopatia in alte boli clasificate altundeva, brat
M90.58	Osteonecroza in alte boli clasificate altundeva, altele	M90.83	Osteopatia in alte boli clasificate altundeva, antebrat
M90.59	Osteonecroza in alte boli clasificate altundeva, localizare nespecificata	M90.84	Osteopatia in alte boli clasificate altundeva, mana
M90.60	Osteita deformanta in bolile neoplazice, localizare multipla	M90.85	Osteopatia in alte boli clasificate altundeva, regiune pelviana si coapsa
M90.61	Osteita deformanta in bolile neoplazice, regiunea umarului	M90.86	Osteopatia in alte boli clasificate altundeva, picior parte inferioara
M90.62	Osteita deformanta in bolile neoplazice, brat	M90.87	Osteopatia in alte boli clasificate altundeva, glezna si picior
M90.63	Osteita deformanta in bolile neoplazice, antebrat	M90.88	Osteopatia in alte boli clasificate altundeva, altele
M90.64	Osteita deformanta in bolile neoplazice, mana	M90.89	Osteopatia in alte boli clasificate altundeva, localizare nespecificata
M90.65	Osteita deformanta in bolile neoplazice, regiune pelviana si coapsa	M91.0	Osteocondroza juvenila a pelvisului
M90.66	Osteita deformanta in bolile neoplazice, picior parte inferioara	M91.1	Osteocondroza juvenila a capului femural [Legg-Calve-Perthes]
M90.67	Osteita deformanta in bolile neoplazice, glezna si picior	M91.2	Coxa plana
M90.68	Osteita deformanta in bolile neoplazice, altele	M91.3	Pseudocoxalgia
M90.69	Osteita deformanta in bolile neoplazice, localizare nespecificata	M91.8	Alte osteocondroze juvenile ale soldului si pelvisului
M90.70	Fractura osoasa in bolile neoplazicee, localizare multipla	M91.9	Osteocondroza juvenila a soldului si bazinului, nespecificata
M90.71	Fractura osoasa in bolile neoplazicee, regiunea umarului	M92.0	Osteocondroza juvenila a humerusului
M90.72	Fractura osoasa in bolile neoplazicee, brat	M92.1	Osteocondroza juvenila a radiusului si cubitusului
M90.73	Fractura osoasa in bolile neoplazicee, antebrat	M92.2	Osteocondroza juvenila a mainii
M90.74	Fractura osoasa in bolile neoplazicee, mana	M92.3	Alte osteocondroze juvenile ale membrului superior
M90.75	Fractura osoasa in bolile neoplazicee, regiune pelviana si coapsa	M92.4	Osteocondroza juvenila a patelei
M90.76	Fractura osoasa in bolile neoplazicee, picior parte inferioara	M92.5	Osteocondroza juvenila a tibiei si peroneului
M90.77	Fractura osoasa in bolile neoplazicee, glezna si picior	M92.6	Osteocondroza juvenila a tarsului
M90.78	Fractura osoasa in bolile neoplazicee, altele	M92.7	Osteocondroza juvenila a metatarsului
M90.79	Fractura osoasa in bolile neoplazicee, localizare nespecificata	M92.8	Alte osteocondroze juvenile specificate
		M92.9	Osteocondroza juvenila, nespecificata

M93.0	Epifiza femurala superioara alunecata (nontraumatica)	M94.86	Alte afectiuni specificate ale cartilagiilor, picior parte inferioara
M93.1	Boala Kienbock la adult	M94.87	Alte afectiuni specificate ale cartilagiilor, glezna si picior
M93.2	Osteocondrita disecanta	M94.88	Alte afectiuni specificate ale cartilagiilor, altele
M93.8	Alte osteocondropatii specificate	M94.89	Alte afectiuni specificate ale cartilagiilor, localizare nespecificata
M93.9	Osteocondropatia, nespecificata	M94.90	Afectiunea cartilagiului, nespecificata, localizare multipla
M94.1	Policondritele recidivante	M94.91	Afectiunea cartilagiului, nespecificata, regiunea umarului
M94.20	Condromalacia, localizare multipla	M94.92	Afectiunea cartilagiului, nespecificata, brat
M94.21	Condromalacia, regiunea umarului	M94.93	Afectiunea cartilagiului, nespecificata, antebraț
M94.22	Condromalacia, brat	M94.94	Afectiunea cartilagiului, nespecificata, mana
M94.23	Condromalacia, antebraț	M94.95	Afectiunea cartilagiului, nespecificata, regiune pelviana si coapsa
M94.24	Condromalacia, mana	M94.96	Afectiunea cartilagiului, nespecificata, picior parte inferioara
M94.25	Condromalacia, regiune pelviana si coapsa	M94.97	Afectiunea cartilagiului, nespecificata, glezna si picior
M94.26	Condromalacia, picior parte inferioara	M94.98	Afectiunea cartilagiului, nespecificata, altele
M94.27	Condromalacia, glezna si picior	M94.99	Afectiunea cartilagiului, nespecificata, localizare nespecificata
M94.28	Condromalacia, altele	M95.2	Alte diformitati dobandite ale capului
M94.29	Condromalacia, localizare nespecificata	M95.3	Diformitate dobandita a gatului
M94.30	Condroliza, localizare multipla	M95.4	Diformitate dobandita a toracelui si coastelor
M94.31	Condroliza, regiunea umarului	M95.5	Diformitate dobandita a pelvisului
M94.32	Condroliza, brat	M95.8	Alte diformitati dobandite ale sistemului musculo-scheletal
M94.33	Condroliza, antebraț	M95.9	Diformitate dobandita a sistemului musculo-scheletal, nespecificata
M94.34	Condroliza, mana	M96.0	Pseudartroza dupa fuziune sau artrodeza
M94.35	Condroliza, regiune pelviana si coapsa	M96.1	Sindromul de pseudo-laminectomie, neclasificat altundeva
M94.36	Condroliza, picior parte inferioara	M96.2	Cifoza dupa iradiere
M94.37	Condroliza, glezna si picior	M96.3	Cifoza dupa laminectomie
M94.38	Condroliza, altele	M96.4	Lordoza postprocedurala
M94.39	Condroliza, localizare nespecificata	M96.5	Scolioza dupa iradiere
M94.80	Alte afectiuni specificate ale cartilagiilor, localizare multipla	M96.6	Fractura osoasa dupa insertia unui implant ortopedic, a unei prosteze articulare sau a unei placi osoase
M94.81	Alte afectiuni specificate ale cartilagiilor, regiunea umarului		
M94.82	Alte afectiuni specificate ale cartilagiilor, brat		
M94.83	Alte afectiuni specificate ale cartilagiilor, antebraț		
M94.84	Alte afectiuni specificate ale cartilagiilor, mana		
M94.85	Alte afectiuni specificate ale cartilagiilor, regiune pelviana si coapsa		

M96.8	Alte afectiuni postprocedurale ale sistemului musculo-scheletal	Q66.9	Deformatia congenitala a piciorului, nespecificata
M96.9	Afectiune postprocedurala a sistemului musculo-scheletal, nespecificata	Q67.0	Asimetria faciala
M99.0	Disfunctie segmentara si somatica	Q67.1	Comprimarea fetei
M99.1	Subluxatie complexa (vertebrala)	Q67.2	Dolicocefalia
M99.2	Stenoza canalului rahidian prin subluxatie	Q67.3	Plagiocefalia
M99.3	Stenoza osoasa a canalului rahidian	Q67.41	Cavitati in craniu
M99.4	Stenoza canalului rahidian prin tesut conjunctiv	Q67.42	Deviatia septului nasal, congenitala
M99.5	Stenoza canalului rahidian prin leziune discala	Q67.49	Alte deformatii congenitale ale craniului, fetei si maxilarelor
M99.6	Stenoza osoasa si prin luxatie a orificiilor intervertebrale	Q67.51	Scolioza congenitala, de postura
M99.7	Stenoza tesutului conjunctiv si discala la nivelul ferestrelor intervertebrale	Q67.52	Curba posturala congenitala a sirei spinarii
M99.8	Alte leziuni biomecanice	Q67.59	Alte deformatii congenitale specificate ale sirei spinarii
M99.9	Leziune biomecanica, nespecificata	Q67.8	Alte deformatii congenitale ale pieptului
Q65.0	Dislocarea congenitala a soldului, unilaterala	Q68.0	Deformatii congenitale ale muschiului sternocleidomastoidian
Q65.1	Dislocarea congenitala a soldului, bilaterala	Q68.1	Deformatii congenitale ale mainii
Q65.2	Dislocarea congenitala a soldului, nespecificata	Q68.2	Deformatii congenitale ale genunchiului
Q65.3	Subluxatia congenitala a soldului, unilaterala	Q68.3	Femur curbat congenital
Q65.4	Subluxatia congenitala a soldului, bilaterala	Q68.4	Tibia si peroneu curbat congenital
Q65.5	Subluxatia congenitala a soldului, nespecificata	Q68.5	Curbarea congenitala a oaselor lungi ale piciorului, nespecificata
Q65.60	Sold nestabil, nespecificat	Q68.8	Alte deformatii musculo-scheletale congenitale specificate
Q65.61	Sold nestabil, unilateral	Q69.0	Deget(e) supranumerar(e)
Q65.62	Sold nestabil, bilateral	Q69.1	Police supranumerar
Q65.8	Alte deformatii congenitale ale soldului	Q69.2	Deget(e) de la picioare supranumerar(e)
Q65.9	Deformatia congenitala a soldului, nespecificata	Q69.9	Polidactilia, nespecificata
Q66.0	Piciorul stramb equinovarus	Q70.0	Degete fuzionate
Q66.1	Piciorul stramb calcaneovarus	Q70.1	Degete lipite
Q66.2	Varus al metatarsului	Q70.2	Degetele de la picioare fuzionate
Q66.3	Alte deformatii congenitale de varus ale piciorului	Q70.3	Degetele de la picioare unite
Q66.4	Picior stramb calcaneovalgus	Q70.4	Polisindactilia
Q66.5	Picior plat congenital	Q70.9	Sindactilia, nespecificata
Q66.6	Alte deformatii congenitale de valgus ale piciorului	Q71.0	Absenta completa congenitala a membrului(lor) superior(e)
Q66.7	Picior boltit		
Q66.8	Alte deformatii congenitale ale piciorului		

Q71.1	Absenta congenitala a bratului si antebratului cu prezenta mainii	Q73.89	Alte defecte corectate ale unui(or) membru(e) nespecificat(e)
Q71.2	Absenta congenitala atat a antebratului cat si a mainii	Q74.01	Oase carpiene accesorii
Q71.31	Absenta congenitala a degetului(lor) cu mana ramasa intacta	Q74.02	Macroductilia (degetele de la mana)
Q71.32	Absenta congenitala a degetului mare cu toate celelalte degete intacte	Q74.03	Deget mare de la mana trifalangian
Q71.33	Absenta congenitala a mainii si degetului(lor)	Q74.04	Sinostoza radio-cubitata
Q71.4	Corectarea longitudinala a defectelor radiusului	Q74.05	Sinostoza humero-ulnara
Q71.5	Corectarea longitudinala a defectelor cubitusului	Q74.06	Sinostoza humero-radiala
Q71.6	Mana in forma de cleste de rac	Q74.07	Deget(e) bifid(e) al membrului superior
Q71.8	Alte corectari de defecte ale membrului(lor) superior(oare)	Q74.08	Deformatia Sprengel
Q71.9	Corectarea de defecte a membrului(lor) superior(oare), nespecificata	Q74.09	Alte malformatii congenitale ale membrului(lor) superior(oare), inclusiv centura humerala
Q72.0	Absenta completa congenitala a membrului(lor) inferior(e)	Q74.1	Anomalii congenitale ale genunchiului
Q72.1	Absenta congenitala a coapsei si a gambei cu prezentaabei piciorului	Q74.2	Alte malformatii congenitale ale membrului(lor) inferior(e), inclusiv centura pelviana
Q72.2	Absenta congenitala atat a gambei cat si aabei piciorului	Q74.3	Artrogripoza congenitala multipla
Q72.31	Absenta congenitala a degetului(lor) cu laba piciorului ramasa intacta	Q74.81	Brahidactilia
Q72.32	Absenta congenitala a degetului mare cu celelalte degete intacte	Q74.82	Supracrestere congenitala a membrului(lor)
Q72.33	Absenta congenitala aabei piciorului si a degetului(lor)	Q74.83	Cresterea congenitala sub nivelul normal a membrului(lor)
Q72.4	Corectarea longitudinala a defectelor femurului	Q74.84	Asimetria congenitala a membrului(lor)
Q72.5	Corectarea longitudinala a defectelor tibiei	Q74.85	Sindromul Larsen
Q72.6	Corectarea longitudinala a defectelor peroneului	Q74.89	Alte malformatii congenitale specificate ale membrului(lor)
Q72.7	Laba piciorului despicata	Q74.9	Malformatia congenitala nespecificata a membrului(lor)
Q72.8	Alte corectari ale defectelor la membrul(e) inferior(e)	Q75.01	Craniosinostoza coronala
Q72.9	Corectarea defectelor la membrul inferior, nespecificata	Q75.02	Craniosinostoza sagitala
Q73.0	Absenta congenitala a unui membru(e) nespecificat(e)	Q75.03	Trigonocefalia
Q73.1	Focomelia, membru nespecificat	Q75.04	Craniosinostoza cu alte suturi multiple
Q73.80	Corectarea defectelor unui membru(e) nespecificat(e), nespecificata	Q75.05	Sindromul Pfeiffer
		Q75.06	Craniu sub forma de frunza de trifoi
		Q75.09	Alte craniosinostoze
		Q75.1	Disostoza cranio-faciala
		Q75.2	Hipertelorism
		Q75.31	Macrocefalia (benigna) familiala

Q75.39	Alte forme de macrocefalie	Q77.7	Displazia spondiloepifizara
Q75.4	Disostoza mandibulo-faciala	Q77.81	Nanism metatropic
Q75.5	Disostoza oculo-mandibulara	Q77.82	Condroplazia metafizara
Q75.81	Displazia fronto-nasala	Q77.89	Alte forme de osteocondrodizplazie cu defecte de crestere ale oaselor tubulare si coloanei vertebrale
Q75.89	Alte malformatii congenitale specificate ale craniului si oaselor fetei	Q77.9	Osteocondrodizplazia cu defecte de crestere ale oaselor tubulare si ale coloanei vertebrale, nespecificata
Q75.9	Malformatia congenitala a craniului si oaselor fetei, nespecificata	Q78.0	Osteogeneza imperfecta
Q76.1	Sindromul Klippel-Feil	Q78.1	Displazia fibroasa poliostotica
Q76.21	Spondilolisteza congenitala	Q78.2	Osteopetroza
Q76.22	Spondiloliza congenitala	Q78.3	Displazia progresiva diafizala
Q76.31	Hemivertebra unica cu scolioza congenitala	Q78.4	Encondromatoza
Q76.39	Scolioza congenitala datorita malformatiilor congenitale ale oaselor specificate	Q78.5	Displazia metafizei
Q76.41	Absenta congenitala a unei(or) vertebre	Q78.6	Exostoza congenitala multipla
Q76.42	Anomalia congenitala a vertebrei(lor) sacrale	Q78.8	Alte osteocondrodizplazii specificate
Q76.43	Malformatii congenitale ale altei(or) vertebre	Q78.9	Osteocondrodizplazia, nespecificata
Q76.44	Lordoza congenitala, de postura	Q79.6	Sindromul Ehlers-Danlos
Q76.45	Hemivertebra	Q79.8	Alte malformatii congenitale ale sistemului musculo-scheletal
Q76.49	Alte malformatii congenitale ale coloanei vertebrale	Q79.9	Malformatia congenitala a sistemului musculo-scheletal, nespecificata
Q76.5	Coasta cervicala	Q87.01	Acrocefalopolisindactilia
Q76.8	Alte malformatii congenitale ale oaselor toracelui	Q87.02	Acrocefalosindactilia
Q76.9	Malformatii congenitale ale oaselor toracelui, nespecificate	Q87.03	Sindromul criptoftalmic
Q77.00	Acondrogeneza, nespecificata	Q87.04	Sindromul Treacher Collins [-Franceschetti] [-Klein]
Q77.01	Acondrogeneza, tip I	Q87.05	Sindromul Hallerman-Streiff
Q77.02	Acondrogeneza, tip II	Q87.06	Episodul Pierre Robin
Q77.03	Hipocondrogeneza	Q87.07	Sindromul Pena-Shokeir
Q77.09	Alte forme de acondrogeneza	Q87.09	Alte sindroame de malformatii congenitale afectand in special fizionomia fetei
Q77.1	Pitic tanatoforic	R25.2	Crampa si spasm
Q77.2	Sindromul coastei scurte	R26.2	Dificultati de mers, neclasificate altundeva
Q77.3	Condrodisplazia punctata	R29.4	Sold zgomotos
Q77.4	Acondroplazia	R76.2	Test serologic fals-pozitiv pentru sifilis
Q77.5	Displazia distrofica	R93.6	Rezultate anormale in diagnosticul imagistic al membrilor inferioare
Q77.6	Displazia condroectodermala		

R93.7	Rezultate anormale in diagnosticul imagistic al altor parti ale sistemului musculo-scheletal	S13.6	Entorsa a articulatiilor si intindere a ligamentelor altor parti si nespecificate ale gatului
S02.3	Fractura a planseului orbitei	S16	Leziune a muschilor si tendoanelor la nivelul gatului
S02.9	Fractura a craniului si a oaselor fetei, localizare nespecificata	S22.00	Fractura de vertebre toracice, nivel nespecificat
S03.1	Luxatie a cartilagiului septal al nasului	S22.01	Fractura de vertebre toracice, nivelul T1 si T2
S03.2	Luxatie a dintelui	S22.02	Fractura de vertebre toracice, nivelul T3 si T4
S03.3	Luxatie cu alte parti nespecificate ale capului	S22.03	Fractura de vertebre toracice, nivelul T5 si T6
S03.5	Entorsa si intindere a articulatiilor si ligamentelor altor parti nespecificate ale capului	S22.04	Fractura de vertebre toracice, nivelul T7 si T8
S09.1	Leziune a muschiului si tendonului capului	S22.05	Fractura de vertebre toracice, nivelul T9 si T10
S12.0	Fractura a primei vertebre cervicale	S22.06	Fractura de vertebre toracice, nivelul T11 si T12
S12.1	Fractura a vertebrei a II-a cervicale	S22.1	Fracturi multiple ale coloanei vertebrale dorsale
S12.21	Fractura a vertebrei a III-a cervicale	S22.8	Fracturi ale altor parti ale oaselor toracelui
S12.22	Fractura a vertebrei a IV-a cervicale	S22.9	Fractura a oaselor toracelui, parte nespecificata
S12.23	Fractura a vertebrei a V-a cervicale	S23.0	Ruptura traumatica a discului intervertebral dorsal
S12.24	Fractura a vertebrei a VI-a cervicale	S23.10	Luxatie a unei vertebre toracice, nivel nespecificat
S12.25	Fractura a vertebrei a VII-a cervicale	S23.11	Luxatie a vertebrelor toracice T1/T2 si T2/T3
S12.7	Fracturi multiple ale coloanei vertebrale cervicale	S23.12	Luxatie a vertebrelor toracice T3/T4 si T4/T5
S12.9	Fractura a gatului, parte nespecificata	S23.13	Luxatie a vertebrelor toracice T5/T6 si T6/T7
S13.0	Ruptura traumatica a discului intervertebral cervical	S23.14	Luxatie a vertebrelor toracice T7/T8 si T8/T9
S13.10	Luxatie a unei vertebre cervicale, nivel nespecificat	S23.15	Luxatie a vertebrelor toracice T9/T10 si T10/T11
S13.11	Luxatie a vertebrelor cervicale C1/C2	S23.16	Luxatie a vertebrelor toracice T11/T12
S13.12	Luxatie a vertebrelor cervicale C2/C3	S23.17	Luxatie a vertebrelor toraco-lombare T12/L1
S13.13	Luxatie a vertebrelor cervicale C3/C4	S23.3	Entorsa si intindere a coloanei vertebrale dorsale
S13.14	Luxatie a vertebrelor cervicale C4/C5	S23.5	Entorsa si intindere a cu alte parti si nespecificate ale toracelui
S13.15	Luxatie a vertebrelor cervicale C5/C6	S29.0	Leziune a muschiului si tendonului la nivelul toracelui
S13.16	Luxatie a vertebrelor cervicale C6/C7	S32.00	Fractura a unei vertebre lombare, nivel nespecificat
S13.17	Luxatie a vertebrelor cervico-toracice C7/T1	S32.01	Fractura a unei vertebre lombare, nivel L1
S13.18	Alta luxatie a vertebrelor cervicale	S32.02	Fractura a unei vertebre lombare, nivel L2
S13.2	Luxatie a altor parti ale gatului si nespecificate	S32.03	Fractura a unei vertebre lombare, nivel L3
S13.3	Luxatii multiple ale gatului	S32.04	Fractura a unei vertebre lombare, nivel L4
S13.4	Luxatie si entorsa a coloanei cervicale		
S13.5	Luxatie si entorsa a regiunii tiroidiene		

S32.05	Fractura a unei vertebre lombare, nivel L5	S42.11	Fractura a corpului scapulei
S32.1	Fractura a sacrului	S42.12	Fractura a apofizei acromiale
S32.2	Fractura a coccisului	S42.13	Fractura a apofizei coracoide
S32.3	Fractura a ilionului	S42.14	Fractura de cavitate glenoida si de col al scapulei
S32.4	Fractura a acetabului	S42.19	Fracturi multiple ale scapulei
S32.5	Fractura a pubisului	S42.20	Fractura a extremitatii superioare a humerusului, parte nespecificata
S32.7	Fracturi multiple ale coloanei vertebrale lombare cu pelvisul	S42.21	Fractura a capului humerusului
S32.81	Fractura de ischion	S42.22	Fractura a colului chirurgical al humerusului
S32.82	Fractura de coloana vertebrala lombo-sacrata, parte nespecificata	S42.23	Fractura a colului anatomic al humerusului
S32.83	Fractura de pelvis, parte nespecificata	S42.24	Fractura a marii tuberozitati a humerusului
S32.89	Alte fracturi si multiple ale pelvisului	S42.29	Fractura a altor parti si multiple ale extremitatii superioare a humerusului
S33.0	Ruptura traumatica a discului intervertebral lombar	S42.3	Fractura a diafizei humerusului
S33.10	Luxatie a vertebrei lombare, nivel nespecificat	S42.40	Fractura a extremitatii inferioare a humerusului, parte nespecificata
S33.11	Luxatie a vertebrei lombare L1/L2	S42.41	Fractura supracondilara a humerusului
S33.12	Luxatie a vertebrei lombare L2/L3	S42.42	Fractura a condilului lateral al humerusului
S33.13	Luxatie a vertebrei lombare L3/L4	S42.43	Fractura a condilului mijlociu al humerusului
S33.14	Luxatie a vertebrei lombare L4/L5	S42.44	Fractura a condilului (condilelor) humerusului, nespecificata
S33.15	Luxatie a vertebrei lombo-sacrate L5/S1	S42.45	Fractura in forma de T a humerusului distal
S33.2	Luxatie a articulatiei sacroiliace si sacrococcigiene	S42.49	Alte fracturi si multiple ale extremitatii inferioare a humerusului
S33.3	Luxatie a altor parti si nespecificate ale coloanei vertebrale lombare si ale pelvisului	S42.7	Fracturi multiple ale claviculei, scapulei si humerusului
S33.4	Ruptura traumatica a simfizei pubiene	S42.8	Fractura a altor parti ale umarului si treimii superioare a bratului
S33.51	Entorsa si intindere a [articulatiei] [ligamentului] lombo-sacrat	S42.9	Fractura a centurii scapulare, parte nespecificata
S33.6	Entorsa si intindere a articulatiei sacroiliace	S43.00	Luxatie a umarului, nespecificata
S33.7	Entorsa si intindere a altor parti si nespecificate ale coloanei vertebrale lombare si ale pelvisului	S43.01	Luxatie anterioara a humerusului
S39.0	Leziune a muschilor si tendoanelor abdomenului, zonei inferioare a spatelui si pelvisului	S43.02	Luxatie posterioara a humerusului
S42.00	Fractura a claviculei, parte nespecificata	S43.03	Luxatie inferioara a humerusului
S42.01	Fractura a extremitatii sternale a claviculei	S43.08	Luxatie a altei parti a umarului
S42.02	Fractura a diafizei claviculei	S43.1	Luxatie a articulatiei acromio-claviculare
S42.03	Fractura a extremitatii acromiale a claviculei	S43.3	Luxatie a altor parti si nespecificate ale centurii scapulare
S42.09	Fracturi multiple ale claviculei		
S42.10	Fractura a scapulei, parte nespecificata		

S43.4	Entorsa si intindere a articulatiei umarului	S52.52	Fractura a extremitatii inferioare a radiusului cu angulare volara
S43.5	Entorsa si intindere a articulatiei acromio-claviculare	S52.59	Alte fracturi si multiple ale extremitatii inferioare a radiusului
S43.7	Entorsa si intindere a altor parti si nespecificate ale centurii scapulare	S52.6	Fractura a extremitatii inferioare atat a ulnei cat si a radiusului
S46.0	Leziune a tendonului muschiului rotator al umarului	S52.7	Fracturi multiple ale antebratului
S46.1	Leziune a muschiului si tendonului capului lung al bicepsului	S52.8	Fractura a altor parti ale antebratului
S46.2	Leziune a muschiului si a tendonului altor parti ale bicepsului	S52.9	Fractura a antebratului, parte nespecificata
S46.3	Leziune a muschiului si tendonului tricepsului	S53.0	Luxatie a capului radial
S46.7	Leziune a muschilor si tendoanelor multiple la nivelul umarului si treimii superioare a bratului	S53.10	Luxatie a cotului, nespecificata
S46.8	Leziune a altor muschi si tendoane la nivelul umarului si treimii superioare a bratului	S53.11	Luxatie anterioara a cotului
S46.9	Leziune a unui muschi si tendon nespecificat la nivelul umarului si treimii superioare a bratului	S53.12	Luxatie posterioara a cotului
S52.00	Fractura a extremitatii superioare a ulnei, parte nespecificata	S53.13	Luxatie mediana a cotului
S52.01	Fractura a apofizei olecranului ulnei	S53.14	Luxatie laterala a cotului
S52.02	Fractura a apofizei coronoide a ulnei	S53.18	Alta luxatie a cotului
S52.09	Alte fracturi si multiple ale extremitatii superioare a ulnei	S53.2	Ruptura traumatica a ligamentului colateral radial
S52.10	Fractura a extremitatii superioare a radiusului, parte nespecificata	S53.3	Ruptura traumatica a ligamentului colateral ulnar
S52.11	Fractura a capului radiusului	S53.40	Entorsa si intindere a cotului, parte nespecificata
S52.12	Fractura a colului radiusului	S53.41	Entorsa si intindere a ligamentului colateral radial
S52.19	Alte fracturi si multiple ale extremitatii superioare a radiusului	S53.42	Entorsa si intindere a ligamentului colateral ulnar
S52.20	Fractura a diafizei ulnei, parte nespecificata	S53.43	Entorsa si intindere radio-humerala (articulatie)
S52.21	Fractura a diafizei proximale a ulnei cu luxatia capului radiusului	S53.44	Entorsa si intindere ulno-humerala (articulatie)
S52.30	Fractura a diafizei radiusului, parte nespecificata	S53.48	Entorsa si intindere a altei parti a cotului
S52.31	Fractura a diafizei distale a radiusului cu luxatie a capului ulnei	S56.0	Leziune a muschiului si tendonului flexor al policelui la nivelul antebratului
S52.4	Fractura a diafizelor atat ale ulnei cat si ale radiusului	S56.1	Leziune a muschiului si tendonului flexor al altui deget (altor degete) la nivelul antebratului
S52.50	Fractura a extremitatii inferioare a radiusului, nespecificata	S56.2	Leziune a altui muschi si tendon flexor la nivelul antebratului
S52.51	Fractura a extremitatii inferioare a radiusului cu angulare dorsala	S56.3	Leziune a muschilor si tendoanelor extensoare si abductoare ale policelui la nivelul antebratului
		S56.4	Leziune a muschiului si tendonului extensor al altor degete la nivelul antebratului

S56.5	Leziune a altui muschi si tendon extensor la nivelul antebratului	S62.63	Fractura a falangei distale
S56.7	Leziune a mai multor muschi si tendoane la nivelul antebratului	S62.7	Fracturi multiple ale degetelor
S56.8	Leziune a altor muschi si tendoane si nespecificati la nivelul antebratului	S62.8	Fractura a altor parti si nespecificate ale pumnului si mainii
S62.0	Fractura a osului navicular [scafoid] al mainii	S63.00	Luxatie a pumnului, parte nespecificata
S62.10	Fractura a osului carpal, nespecificata	S63.01	Luxatie a articulatiei radio-ulnare, distale
S62.11	Fractura a osului semilunar al mainii	S63.02	Luxatie a articulatiei radio-carpene
S62.12	Fractura a osului piramidal al pumnului	S63.03	Luxatie a articulatiei mediocarpene
S62.13	Fractura a osului pisiform	S63.04	Luxatie a articulatiei carpo-metacarpene
S62.14	Fractura a osului trapez	S63.08	Luxatie a altei parti a pumnului
S62.15	Fractura a osului trapezoidal	S63.10	Luxatie a degetului, parte nespecificata
S62.16	Fractura a osului capitat	S63.11	Luxatie a articulatiei metacarpo-falangiene
S62.17	Fractura a osului cu carlig	S63.12	Luxatie a articulatiei interfalangiene, mana
S62.19	Fractura a altor si multiple oase carpiene	S63.2	Luxatii multiple ale degetelor
S62.20	Fractura a primului metacarpian, parte nespecificata	S63.3	Ruptura traumatica a ligamentului pumnului si a carpului
S62.21	Fractura a bazei primului metacarpian	S63.4	Ruptura traumatica a ligamentului degetului, la articulatiile metacarpo-falangiene si interfalangiene
S62.22	Fractura a diafizei primului metacarpian	S63.50	Entorsa si intindere a pumnului, parte nespecificata
S62.23	Fractura a colului primului metacarpian	S63.51	Entorsa si intindere a articulatiei carpiene
S62.24	Fractura a capului primului metacarpian	S63.52	Entorsa si intindere a articulatiei radio-carpene, a ligamentului radio-carpian
S62.30	Fractura a altui os (oase) metacarpian(e), parte nespecificata	S63.53	Entorsa si intindere a articulatiei carpo-metacarpene
S62.31	Fractura a bazei altui os (oase) metacarpian(e)	S63.58	Entorsa si intindere a altor parti ale pumnului
S62.32	Fractura a diafizei altui os (oase) metacarpian(e)	S63.60	Entorsa si intindere a degetului (degetelor), parte nespecificata
S62.33	Fractura a colului altui os (oase) metacarpian(e)	S63.61	Entorsa si intindere a articulatiei metacarpo-falangiene
S62.34	Fractura a capului altui os (oase) metacarpian(e)	S63.62	Entorsa si intindere a articulatiei interfalangiene, mana
S62.4	Fracturi multiple ale metacarpienelor	S63.68	Entorsa si intindere a altor parti ale degetului
S62.50	Fractura a policelui, parte nespecificata	S63.7	Entorsa si intindere a altor parti si nespecificate ale pumnului si mainii
S62.51	Fractura a falangei proximale a policelui	S66.0	Leziune a muschiului si tendonului flexor al policelui la nivelul pumnului si mainii
S62.52	Fractura a falangei distale a policelui	S66.1	Leziune a muschiului si tendonului flexor al altui deget la nivelul pumnului si mainii
S62.60	Fractura a falangei, parte nespecificata		
S62.61	Fractura a falangei proximale		
S62.62	Fractura a falangei medii		

S66.2	Leziune a muschiului si tendonului extensor al policelui la nivelul pumnului si mainii	S73.00	Luxatie a soldului, nespecificata
S66.3	Leziune a muschiului si tendonului extensor al altui deget la nivelul pumnului si mainii	S73.01	Luxatie posterioara a soldului
S66.4	Leziune a muschiului si tendonului intrinsec al policelui la nivelul pumnului si mainii	S73.02	Luxatie anterioara a soldului
S66.5	Leziune a muschiului si tendonului intrinsec al altui deget la nivelul pumnului si mainii	S73.08	Alta luxatie a soldului
S66.6	Leziuni multiple ale muschilor flexori si tendoanelor la nivelul pumnului si mainii	S73.10	Entorsa si intindere a soldului, parte nespecificata
S66.7	Leziune a multiplilor muschi si tendoane extensoare la nivelul pumnului si mainii	S73.11	Entorsa si intindere ilio-femurala (ligament)
S66.8	Leziune a altor muschi si tendoane la nivelul pumnului si mainii	S73.12	Entorsa si intindere ischio-capsulara (ligament)
S66.9	Leziune a unui muschi si tendon nespecificat la nivelul pumnului si mainii	S73.18	Entorsa si intindere a altor localizari specificate ale soldului
S72.00	Fractura a colului femural, parte nespecificata	S76.0	Leziune a muschiului si tendonului soldului
S72.01	Fractura a sectiunii intracapsulare a femurului	S76.1	Leziune a muschiului cvadriiceps si tendonului
S72.02	Fractura a epifizei superioare (separare) a femurului	S76.2	Leziune a muschiului aductor al coapsei si tendonului
S72.03	Fractura a sectiunii subcapitale a femurului	S76.3	Leziune a muschiului si tendonului din grupul de muschi posteriori la nivelul coapsei
S72.04	Fractura a sectiunii medii cervicale a femurului	S76.4	Leziune a altor muschi si tendoane nespecificate la nivelul coapsei
S72.05	Fractura a bazei colului femoral	S76.7	Leziuni multiple ale muschilor si tendoanelor la nivelul soldului si coapsei
S72.08	Fractura a altor parti ale colului femural	S82.0	Fractura a rotulei
S72.10	Fractura a sectiunii trohanteriene a femurului, nespecificata	S82.11	Fractura a extremitatii superioare a tibiei cu fractura fibulei (orice parte)
S72.11	Fractura a sectiunii intertrohanteriene a femurului	S82.18	Alta fractura a extremitatii superioare a tibiei
S72.2	Fractura subtrohanteriana	S82.21	Fractura a diafizei tibiei cu fractura fibulei (orice parte)
S72.3	Fractura a diafizei femurale	S82.28	Alta fractura a diafizei tibiei
S72.40	Fractura a extremitatii inferioare a femurului, parte nespecificata	S82.31	Fractura a extremitatii inferioare a tibiei cu fractura fibulei (orice parte)
S72.41	Fractura a condilului femural	S82.38	Alta fractura a extremitatii inferioare a tibiei
S72.42	Fractura a epifizei (separare) inferioare a femurului	S82.40	Fractura a fibulei, parte nespecificata
S72.43	Fractura supracondilara a femurului	S82.41	Fractura a extremitatii superioare a tibiei
S72.44	Fractura intercondilara a femurului	S82.42	Fractura a diafizei fibulei
S72.7	Fracturi multiple ale femurului	S82.49	Multiple fracturi ale fibulei
S72.8	Fracturi ale altor parti ale femurului	S82.5	Fractura a maleolei mediale
S72.9	Fractura a femurului, parte nespecificata	S82.6	Fractura a maleolei laterale
		S82.7	Fracturi multiple ale partii inferioare a gambei
		S82.81	Fractura bimaleolara, glezna
		S82.82	Fractura trimaleolara, glezna

S82.88	Fractura a altor parti ale partii inferioare a gambei	S86.3	Leziune a altui (altor) muschi si tendon (tendoane) din grupul de muschi peronieri la nivelul partii inferioare a gambei
S82.9	Fractura a partii inferioare a gambei, parte nespecificata	S86.7	Leziune a muschilor si tendoanelor multiple la nivelul partii inferioare a gambei
S83.0	Luxatie a rotulei	S86.8	Leziune a altor muschi si tendoane la nivelul partii inferioare a gambei
S83.10	Luxatie a genunchiului, nespecificata	S86.9	Leziune a unui muschi si tendon nespecificat la nivelul partii inferioare a gambei
S83.11	Luxatie anterioara a tibiei, extremitate proximala	S92.0	Fractura a calcaneului
S83.12	Luxatie posterioara a tibiei, extremitate proximala	S92.1	Fractura a talusului
S83.13	Luxatie mediala a tibiei, extremitate proximala	S92.20	Fractura a osului (oaselor) tarsal(e), nespecificata
S83.14	Luxatie laterala a tibiei, extremitate proximala	S92.21	Fractura a navicularului [scafoid], picior
S83.18	Alta luxatie a genunchiului	S92.22	Fractura a cuboidului, picior
S83.2	Distrugere de menisc, prezenta	S92.23	Fractura a cuneiformului, picior
S83.3	Distrugere a cartilagiului articular al genunchiului, prezenta	S92.28	Fractura a altor parti ale osului tarsal
S83.40	Entorsa si intindere a ligamentului colateral nespecificat	S92.3	Fractura a osului metatarsian
S83.41	Entorsa si intindere a ligamentului colateral lateral	S92.4	Fractura a degetului mare al piciorului
S83.42	Entorsa si intindere a ligamentului colateral medial	S92.5	Fractura a altui deget al piciorului
S83.43	Ruptura a ligamentului colateral lateral	S92.7	Fracturi multiple ale piciorului, nespecificate
S83.44	Ruptura a ligamentului colateral medial	S92.9	Fractura a piciorului, nespecificata
S83.50	Entorsa si intindere a ligamentului incrucisat nespecificat	S93.0	Luxatie a articulatiei gleznei
S83.51	Entorsa si intindere a ligamentului incrucisat anterior	S93.10	Luxatie a degetului (degetelor) de la picior
S83.52	Entorsa si intindere a ligamentului incrucisat posterior	S93.11	Luxatie metatarso-falangiana (articulatie)
S83.53	Ruptura a ligamentului incrucisat anterior	S93.12	Luxatie interfalangiana (articulatie), picior
S83.54	Ruptura a ligamentului incrucisat posterior	S93.2	Ruptura de ligamente la nivelul gleznei si piciorului
S83.6	Entorsa si intindere a altor parti si nespecificate ale genunchiului	S93.30	Luxatie a piciorului, parte nespecificata
S83.7	Leziune localizata la structurile multiple ale genunchiului	S93.31	Luxatie a tarsalului (os), articulatie nespecificata
S86.0	Leziune a tendonului lui Achille	S93.32	Luxatie a articulatiei midtarsiene
S86.1	Leziune a altui (altor) muschi si tendon (tendoane) din grupul de muschi posteriori la nivelul partii inferioare a gambei	S93.33	Luxatie a articulatiei tarso-metatarsiene
S86.2	Leziune a altui (altor) muschi si tendon (tendoane) din grupul de muschi anteriori la nivelul partii inferioare a gambei	S93.34	Luxatie a osului metatarsian, articulatie nespecificata
		S93.38	Luxatie a altei parti a piciorului
		S93.40	Entorsa si intindere a gleznei, parte nespecificata
		S93.41	Entorsa si intindere a deltoidului (ligament), glezna

S93.42	Entorsa si intindere calcaneo-fibulara (ligament)	T03.2	Luxatii, entorse si intinderi implicand multiple regiuni ale membrului (membrelor) superior (superioare)
S93.43	Entorsa si intindere tibio-fibulara (ligament)	T03.3	Luxatii, entorse si intinderi implicand multiple regiuni ale membrului (membrelor) inferior (inferioare)
S93.48	Entorsa si intindere a altor parti ale gleznei	T03.4	Luxatii, entorse si intinderi implicand multiple regiuni ale membrului (membrelor) superior (superioare) cu membrul (membrele) inferior (inferioare)
S93.5	Entorsa si intindere a degetului (degetelor) de la picior	T03.8	Luxatii, entorse si intinderi implicand alte combinatii ale regiunilor corpului
S93.6	Entorsa si intindere a altor parti si nespecificate ale piciorului	T03.9	Luxatii, entorse si intinderi multiple, nespecificate
S96.0	Leziune a muschiului si tendonului muschiului flexor lung de la degetul piciorului la nivelul gleznei si piciorului	T06.4	Leziuni ale muschilor si tendoanelor implicand regiuni multiple ale corpului
S96.1	Leziune a muschiului si tendonului muschiului extensor lung de la degetul piciorului la nivelul gleznei si piciorului	T08.0	Fractura a coloanei vertebrale, nivel nespecificat, inchisa
S96.2	Leziune a muschiului si tendonului intrinsec la nivelul gleznei si piciorului	T08.1	Fractura a coloanei vertebrale, nivel nespecificat, deschisa
S96.7	Leziune a multiplilor muschi si tendoane la nivelul gleznei si piciorului	T09.2	Luxatie, entorsa si intindere a unei articulatii si ligament nespecificate ale trunchiului
S96.8	Leziune a altor muschi si tendoane la nivelul gleznei si piciorului	T09.5	Leziune nespecificata a unui muschi si tendon ai trunchiului
S96.9	Leziune a muschiului si tendonului nespecificate la nivelul gleznei si piciorului	T10.0	Fractura membrului superior, nivel nespecificat, inchisa
T02.10	Fracturi implicand toracele cu abdomenul, zona inferioara a spatelui si pelvisul, inchise	T10.1	Fractura membrului superior, nivel nespecificat, deschisa
T02.11	Fracturi implicand toracele cu abdomenul, zona inferioara a spatelui si pelvisul, deschise	T11.2	Luxatie, entorsa si intindere a unei articulatii si ligament nespecificate ale membrului superior, nivel nespecificat
T02.20	Fracturi implicand multiple regiuni ale unui membru superior, inchise	T11.5	Leziune a unui muschi si tendon nespecificate ale membrului superior, nivel nespecificat
T02.21	Fracturi implicand multiple regiuni ale unui membru superior, deschise	T12.0	Fractura a membrului inferior, nivel nespecificat, inchisa
T02.30	Fracturi implicand multiple regiuni ale unui membru inferior, inchise	T12.1	Fractura a membrului inferior, nivel nespecificat, deschisa
T02.31	Fracturi implicand multiple regiuni ale unui membru inferior, deschise	T13.2	Luxatie, entorsa si intindere a unei articulatii si ligament nespecificate ale membrului inferior, nivel nespecificat
T02.80	Fracturi implicand alte combinatii ale regiunilor corpului, inchise	T13.5	Leziune a unui muschi si tendon nespecificate ale membrului inferior, nivel nespecificat
T02.81	Fracturi implicand alte combinatii ale regiunilor corpului, deschise	T14.20	Fractura a unei regiuni nespecificate a corpului, inchisa
T02.90	Fracturi multiple, nespecificate, inchise	T14.21	Fractura a unei regiuni nespecificate a corpului, deschisa
T02.91	Fracturi multiple, nespecificate, deschise		
T03.0	Luxatii, entorse si intinderi implicand capul cu gatul		
T03.1	Luxatii, entorse si intinderi implicand toracele cu zona inferioara a spatelui si pelvisul		

T14.3	Luxatie, entorsa si intindere a unei regiuni nespecificate a corpului	T92.5	Sechele ale leziunii muschilor si tendoanelor membrului superior
T14.6	Leziune a muschilor si tendoanelor unei regiuni nespecificate a corpului	T92.6	Sechele ale leziunii prin zdrobire si ale amputatiei traumatice a membrului superior
T79.6	Ischemie traumatica a unui muschi	T93.1	Sechele ale unei fracturi de femur
T84.0	Complicatie mecanica a unei prosteze articulare interne	T93.2	Sechele ale altor fracturi ale membrului inferior
T84.1	Complicatie mecanica a unui dispozitiv de fixare interna a oaselor unui membru	T93.3	Sechele ale unei luxatii, entorse si intinderi a membrului inferior
T84.2	Complicatie mecanica a dispozitivului de fixare interna a altor oase	T93.5	Sechele ale leziunilor muschilor si tendoanelor membrului inferior
T84.3	Complicatie mecanica a altor dispozitive, implanturi si grefe de os	T93.6	Sechele ale leziunii prin zdrobire si ale amputatiei traumatice ale membrului inferior
T84.4	Complicatie mecanica a altor dispozitive, implanturi si grefe ortopedice interne	T94.0	Sechele ale leziunilor implicand multiple regiuni ale corpului
T84.5	Infectie si reactie inflamatorie datorita unei prosteze articulare interne	Z44.0	Amplasarea si ajustarea unui brat artificial (complet) (partial)
T84.6	Infectie si reactie inflamatorie datorita unui dispozitiv de fixare interna [orice localizare]	Z44.1	Amplasarea si ajustarea unui picior artificial (complet) (partial)
T84.7	Infectie si reactie inflamatorie datorita altor dispozitive protetice, implanturi si grefe ortopedice interne	Z46.7	Amplasarea si ajustarea aparatelor ortopedice
T84.8	Alte complicatii ale dispozitivelor protetice, implanturilor si grefelor ortopedice interne	Z47.0	Ingrijire de control implicand indepartarea unei placi sau a altor dispozitive interne de fixare
T84.9	Complicatie nespecificata a unui dispozitiv prostetic, implant si grefa ortopedica interna	Z47.8	Alte ingrijiri de control ortopedice specificate
T87.0	Complicatii ale extremitatii superioare reatasate (parte din)	Z47.9	Ingrijire de control ortopedic, nespecificata
T87.1	Complicatii ale extremitatii inferioare reatasate (parte din)	Z52.2	Donator de os
T87.2	Complicatii ale altei parti a corpului reatasata	Z94.6	Starea transplantului de os
T87.3	Neurom al bontului amputatiei	Z96.60	Prezenta unui implant al unei articulatii nespecificate
T87.4	Infectie a bontului de amputatie	Z96.61	Prezenta unui implant de umar
T87.5	Necroza a bontului de amputatie	Z96.62	Prezenta unui implant de cot
T87.6	Alte complicatii si nespecificate ale bontului de amputatie	Z96.63	Prezenta unui implant la incheietura mainii
T91.1	Sechele ale fracturii coloanei vertebrale	Z96.64	Prezenta unui implant de sold
T91.2	Sechele ale altei fracturi a toracelui si pelvisului	Z96.65	Prezenta unui implant de genunchi
T92.1	Sechele ale fracturii bratului	Z96.66	Prezenta unui implant de glezna
T92.2	Sechele ale fracturii la nivelul pumnului si mainii	Z96.68	Prezenta altor implanturi ale articulatiilor ortopedice
T92.3	Sechele ale unei luxatii, entorse si intinderi a membrului superior	Z96.9	Prezenta unui implant functional, nespecificat
		Z97.1	Prezenta unui membru artificial (complet) (partial)

ADRG I01

Proceduri majore bilaterale sau multiple ale extremitatii inferioare

Cel puțin 2 proceduri in tabelul TAB-I01-1 sau proceduri in tabelul TAB-I01-2

DRG I01Z

Proceduri majore bilaterale sau multiple ale extremitatii inferioare

Proceduri (TAB-I01-1)

47522-00	Hemiartroplastia femurului	49521-00	Artroplastia totala de genunchi cu grefa osoasa la femur, unilateral
49315-00	Artroplastia partiala de sold	49521-02	Artroplastia totala de genunchi cu grefa osoasa la tibie, unilateral
49318-00	Artroplastia totala de sold, unilateral	49524-00	Artroplastia totala de genunchi cu grefa osoasa la femur si tibie, unilateral
49324-00	Revizia artroplastiei totale de sold	49527-00	Revizia artroplastiei totale a genunchiului
49327-00	Revizia artroplastiei totale de sold cu grefa osoasa la acetabul	49530-00	Revizia artroplastiei totale a genunchiului cu grefa osoasa la femur
49330-00	Revizia artroplastiei totale de sold cu grefa osoasa la femur	49530-01	Revizia artroplastiei totale a genunchiului cu grefa osoasa la tibie
49333-00	Revizia artroplastiei totale de sold cu grefa osoasa la acetabul si femur	49533-00	Revizia artroplastiei totale a genunchiului cu grefa osoasa la femur si tibie
49339-00	Revizia artroplastiei totale de sold cu alogrefa anatomic specifica la acetabul	49534-00	Artroplastia totala de articulatie patelofemurala a genunchiului
49342-00	Revizia artroplastiei totale de sold cu alogrefa anatomic specifica la femur	49554-00	Revizia artroplastiei totale a genunchiului cu alogrefa anatomic-specifica
49345-00	Revizia artroplastiei totale de sold cu alogrefa anatomic specifica la acetabul si femur	49715-00	Artroplastia totala a gleznei
49346-00	Revizia artroplastiei partiale de sold		
49517-00	Hemiartroplastia de genunchi		
49518-00	Artroplastia totala de genunchi, unilateral		

Proceduri (TAB-I01-2)

49319-00	Artroplastia totala de sold, bilateral	49521-03	Artroplastia totala de genunchi cu grefa osoasa la tibie, bilateral
49519-00	Artroplastia totala de genunchi, bilateral	49524-01	Artroplastia totala de genunchi cu grefa osoasa la femur si tibie, bilateral
49521-01	Artroplastia totala de genunchi cu grefa osoasa la femur, bilateral		

ADRГ I02

Transfer de tesut microvascular sau grefa de piele, cu exceptia mainii

(orice diagnostic principal in CMD 08 tabel TAB-M08-0 cu exceptia TAB-I02-1) si proceduri in tabelul TAB-I02-2

DRГ I02A

Transfer de tesut microvascular sau (grefa de piele cu CC catastrofale sau severe), cu exceptia mainii

Proceduri in tabelul TAB-I02-3 sau PCCL >2

DRГ I02B

Grefa de piele fara CC catastrofale sau severe , cu exceptia mainii

Diagnostiche principale (TAB-I02-1)

C40.1	Tumora maligna oasele scurte ale membrelor superioare	M02.24	Artropatia dupa vaccin, mana
C47.1	Tumora maligna nervii periferici ai membrelor superioare, inclusiv umarul	M02.34	Boala Reiter, mana
C49.1	Tumora maligna tesutul conjunctiv si alte tesuturi moi ale membrelor superioare, inclusiv umarul	M02.84	Alte artropatii de reactie, mana
D16.1	Tumora benigna oase scurte ale membrului superior	M02.94	Artropatia de reactie, nespecificata, mana
D21.1	Tumora benigna tesut conjunctiv si ale altor tesuturi moi ale membrului superior, inclusiv umarul	M03.24	Alte artropatii postinfecioase in boli clasificate altundeva, mana
M00.04	Artrita si poliartrita stafilococica, mana	M03.64	Artropatia de reactie in alte boli clasificate altundeva, mana
M00.14	Artrita si poliartrita pneumococica, mana	M05.04	Sindrom Felty, mana
M00.24	Alte artrite si poliartrite streptococice, mana	M05.24	Vasculita reumatoida, mana
M00.84	Artrita si poliartrita datorita altor agenti bacterieni specificati, mana	M05.34	Artrita reumatoida cu implicarea altor organe sau aparate, mana
M00.94	Artrita piogenica nespecificata, mana	M05.84	Alte artrite reumatoide seropozitive, mana
M01.04	Artrita meningococica, mana (A39.8+)	M05.94	Artrite reumatoide seropozitive, nespecificate, mana
M01.14	Artrita tuberculoasa, mana (A18.0+)	M06.04	Artrita reumatoida seronegativa, mana
M01.24	Artrita in cursul bolii Lyme, mana (A69.2+)	M06.14	Boala Still cu debut la adulti, mana
M01.34	Artrita in alte boli bacteriene clasificate altundeva, mana	M06.24	Bursita reumatoida, mana
M01.44	Artrita in rubeola, mana (B06.8+)	M06.34	Nodul reumatoid, mana
M01.54	Artrita in alte boli virale clasificate altundeva, mana	M06.44	Poliartropatia inflamatorie, mana
M01.64	Artrita in micoze, mana (B35-B49+)	M06.84	Alte artrite reumatoide specificate, mana
M01.84	Artrita in alte boli infectioase si parazitare clasificate altundeva, mana	M06.94	Artrita reumatoida, nespecificata, mana
M02.04	Artropatia dupa derivatia intestinala, mana	M07.04	Artropatia psoriazica interfalangiana distala (L40.5+), mana
M02.14	Artropatia postdizenterica, mana	M07.14	Artrita mutilanta, mana (L40.5+)
		M07.34	Alte artropatii psoriazice, mana (L40.5+)
		M07.44	Artropatia in boala Crohn [enterita regionala], mana (K50.-+)

M07.54	Atropatia in colita ulceroasa, mana (K51.-+)	M18.1	Alte artroze primare ale primei articulatii carpo-metacarpiene
M07.64	Alte artropatii enteropatice, mana	M18.2	Artroza post-traumatica a primelor articulatii carpo-metacarpiene, bilaterala
M08.04	Artrita reumatoida juvenila, mana	M18.3	Alte artroze post-traumatice ale primei articulatii carpo-metacarpiene
M08.14	Spondilita anchilozanta juvenila, mana	M18.4	Alte artroze secundare ale primelor articulatii carpo-metacarpiene, bilaterale
M08.24	Artrita juvenila cu debut sistemic, mana	M18.5	Alte artroze secundare ale primei articulatii carpo-metacarpiene
M08.44	Artrita juvenila pauciarticulara, mana	M18.9	Artroza primei articulatii carpo-metacarpiene, nespecificata
M08.84	Alta artrita juvenila, mana	M20.0	Deformatia deget(e) de la mana
M08.94	Artrita juvenila, nespecificata, mana	M21.24	Deformatia in flexiune, mana
M09.04	Artrita juvenila in psoriazis, mana	M21.74	Inegalitatea privind lungimea membrelor inferioare (dobandita), mana
M09.14	Artrita juvenila in boala Crohn [enterita regionala], mana	M21.84	Alte deformatii dobandite specificate ale membrelor inferioare, mana
M09.24	Artrita juvenila in colita ulceroasa, mana	M21.94	Deformatii dobandite ale membrelor inferioare, nespecificate, mana
M09.84	Artrita juvenila in alte boli clasificate altundeva, mana	M24.04	Corp liber in articulatie, mana
M10.04	Guta idiopatica, mana	M24.14	Alte tulburari ale cartilajului articular, mana
M10.44	Alte gute secundare, mana	M24.24	Afectiune a ligamentului, mana
M10.94	Guta, nespecificata, mana	M24.34	Luxatia si subluxatia patologica a unei articulatii, neclasificata altundeva, mana
M11.04	Boala prin depozitarea hidroxiapatitei, mana	M24.44	Luxatia si subluxatia articulara recurenta, mana
M11.14	Condrocacinoza familiala, mana	M24.54	Contractura articulatiei, mana
M11.24	Alte condrocacinoze, mana	M24.64	Anchiloza articulatiei, mana
M11.84	Alte artropatii datorite microcristalelor specificate, mana	M24.84	Alte afectiuni articulare specifice, neclasificate altundeva, mana
M11.94	Artropatia datorita microcristalelor, nespecificata, mana	M24.94	Afectiune a articulatiei, nespecificata, mana
M12.04	Artropatia cronica post-reumatismala [Jaccoud], mana	M25.04	Hemartroza, mana
M12.14	Boala Kaschin-Beck, mana	M25.14	Fistula articulatiei, mana
M12.24	Sinovita villonodulara (pigmentara), mana	M25.24	Hiperlaxitate articulara, mana
M12.34	Reumatism palindromic, mana	M25.34	Alte instabilitati ale articulatiei, mana
M12.44	Hidartroza intermitenta, mana	M25.44	Epansement articular, mana
M12.54	Artropatia traumatica, mana	M25.54	Durere in articulatie, mana
M12.84	Alte artropatii specifice, neclasificate altundeva, mana	M25.64	Rigiditate articulara, neclasificata altundeva, mana
M13.14	Monoartrita, neclasificata altundeva, mana	M25.74	Osteofit, mana
M13.84	Alte artrite specificate, mana		
M13.94	Artrita, nespecificata, mana		
M18.0	Artroza primara a primei articulatii carpo-metacarpiene, bilaterala		

CMD 08 Boli si tulburari ale sistemului musculoscheletal si tesutului conjunctiv: definitii DRG

M25.84	Alte afectiuni articulare specificate, mana	M65.14	Alte (teno)sinovite infectioase, mana
M25.94	Afectiune articulara, nespecificata, mana	M65.24	tendinita calcificanta, mana
M60.04	Miozita infectioasa, mana	M65.84	Alte sinovite si tenosinovite, mana
M60.14	Miozita interstitiala, mana	M65.94	Sinovita si tenosinovita, nespecificate, mana
M60.24	Granulom aparat datorita prezentei unui corp strain in tesutul conjunctiv, neclasificat altundeva, mana	M66.14	Ruptura sinoviei, mana
M60.84	Alte miozite, mana	M66.24	Ruptura spontana a tendoanelor extensoare, mana
M60.94	Miozita, nespecificata, mana	M66.30	Ruptura spontana a tendoanelor flexoare, localizare multipla
M61.04	Miozita osificanta traumatica, mana	M66.34	Ruptura spontana a tendoanelor flexoare, mana
M61.14	Miozita osificanta progresiva, mana	M66.44	Ruptura spontana a altor tendoane, mana
M61.24	Calcificare si osificare paralitica a unui muschi, mana	M66.54	Ruptura spontana a unui tendon nespecificat, mana
M61.34	Calcificare si osificare a muschilor asociata cu arsuri, mana	M67.14	Alte contracturi ale tendonului (teaca), mana
M61.44	Alte calcificari ale muschilor, mana	M67.24	Hipertrofia sinoviala, neclasificata altundeva, mana
M61.54	Alte osificari ale unui muschi, mana	M67.34	Sinovita tranzitorie, mana
M61.94	Calcificari si osificari ale unui muschi, nespecificat, mana	M67.44	Ganglion, mana
M62.04	Diastaza musculara, mana	M67.84	Alte afectiuni specificate ale sinoviei si tendonului, mana
M62.14	Alte rupturi musculare (netraumatice), mana	M67.94	Afectiune a sinoviei si tendonului, nespecificata, mana
M62.24	Infarctul ischemic muscular, mana	M68.04	Sinovita si tenosinovita in boli bacteriene clasificate altundeva, mana
M62.34	Sindromul de imobilitate (paraplegica), mana	M68.84	Alte afectiuni ale sinoviei si tendonului in boli clasificate altundeva, mana
M62.44	Contractura musculara, mana	M70.0	Sinovita crepitanta cronica a mainii si pumnului
M62.54	Atrofia si reducerea musculara, neclasificata altundeva, mana	M70.1	Bursita mainii
M62.64	Intinderea musculara, mana	M71.04	Abcesul bursei, mana
M62.84	Alte afectiuni specificate ale muschiului, mana	M71.14	Alte bursite infectioase, mana
M62.94	Afectiune a muschiului, nespecificata, mana	M71.44	Depozit de calciu in bursa, mana
M63.04	Miozita in boli bacteriene clasificate altundeva, mana	M71.54	Alte bursite, neclasificate altundeva, mana
M63.14	Miozita in infectii parazitare si cu protozoare clasificate altundeva, mana	M71.84	Alta bursopatie specificata, mana
M63.24	Miozita in alte boli infectioase clasificate altundeva, mana	M71.94	Bursopatia, nespecificata, mana
M63.34	Miozita in sarcoidoza, mana (D86.8+)	M72.0	Fibromatoza fasciala palmară [Dupuytren]
M63.84	Alte afectiuni ale muschilor in boli clasificate altundeva, mana	M72.44	Fibromatoza pseudosarcomatoasa, mana
M65.04	Abcesul tecii tendonului, mana	M72.64	Fasciita necrozanta, mana
		M72.84	Alte afectiuni fibroblastice, mana

M72.94	Afectiuni fibroblastice, nespecificate, mana	M82.84	Osteoporoza in alte boli clasificate altundeva, mana
M73.04	Bursita gonococica, mana (A54.4+)	M83.04	Osteomalacia puerperala, mana
M73.14	Bursita sifilitica, mana (A52.7+)	M83.14	Osteomalacia senila, mana
M73.84	Alte afectiuni ale tesuturilor moi in boli clasificate altundeva, mana	M83.24	Osteomalacia adultului datorita unei malabsorbti, mana
M79.04	Reumatism, nespecificat, mana	M83.34	Osteomalacia adultului datorita malnutritiei, mana
M79.14	Mialgia, mana	M83.44	Boala osoasa datorita aluminiului, mana
M79.54	Corp strain rezidual in tesutul moale, mana	M83.54	Alte osteomalacii ale adultului datorita uneo medicamente, mana
M79.64	Durere la nivelul unui membru, mana	M83.84	Alte osteomalacii ale adultului, mana
M79.84	Alte afectiuni specificate ale tesuturilor moi, mana	M83.94	Osteomalacia adultului, nespecificata, mana
M79.94	Afectiune a tesuturilor moi, nespecificata, mana	M84.04	Fractura rau consolidata, mana
M80.04	Osteoporoza postmenopauza cu fractura patologica, mana	M84.14	Fractura neconsolidata [pseudartroza], mana
M80.14	Osteoporoza postovarectomie cu fractura patologica, mana	M84.24	Intarziere in consolidarea unei fracturi, mana
M80.34	Osteoporoza consecutiva unei malabsorbti postprocedurale cu fractura patologica, mana	M84.34	Fractura prin solicitare excesiva, neclasificata altundeva, mana
M80.44	Osteoporoza datorita unor medicamente cu fractura patologica, mana	M84.44	Fractura patologica, neclasificata altundeva, mana
M80.54	Osteoporoza idiopatica cu fractura patologica, mana	M84.84	Alte afectiuni ale continuitatii osoase, mana
M80.84	Alte osteoporoze cu fractura patologica, mana	M84.94	Afectiuni ale continuitatii osoase, nespecificate, mana
M80.94	Osteoporoza nespecificata cu fractura patologica, mana	M85.04	Displazia fibroasa (localizata), mana
M81.04	Osteoporoza postmenopauza, mana	M85.14	Fluoroza scheletala, mana
M81.14	Osteoporoza dupa ovarectomie, mana	M85.34	Osteita condensata, mana
M81.24	Osteoporoza de inactivitate, mana	M85.44	Chist osos solitar, mana
M81.34	Osteoporoza datorita malabsorbti postprocedurale, mana	M85.54	Chist anevrismal al osului, mana
M81.44	Osteoporoza datorita unor medicamente, mana	M85.64	Alte chisturi osoase, mana
M81.54	Osteoporoza idiopatica, mana	M85.84	Alte afectiuni specificate ale densitatii si structurii osoase, mana
M81.64	Osteoporoza localizata [Lequesue], mana	M85.94	Afectiuni ale densitatii si structurii osoase, nespecificate, mana
M81.84	Alte osteoporoze, mana	M86.04	Osteomielita hematogena acuta, mana
M81.94	Osteoporoza, nespecificata, mana	M86.14	Alte osteomielite acute, mana
M82.04	Osteoporoza in mielomatoza multipla, mana	M86.24	Osteomielita aubacuta, mana
M82.14	Osteoporoza in bolile endocrine, mana	M86.34	Osteomielita multifocala cronica, mana
		M86.44	Osteomielita cronica cu fistula de drenaj, mana

M86.54	Alte osteomielite hematogene cronice, mana	M92.7	Osteocondroza juvenila a metatarsului
M86.64	Alte osteomielite cronice, mana	M94.24	Condromalacia, mana
M86.84	Alte osteomielite, mana	M94.34	Condroliza, mana
M86.94	Osteomielita, nespecificata, mana	M94.84	Alte afectiuni specificate ale cartilagiilor, mana
M87.04	Necroza aseptica idiopatica a osului, mana	M94.94	Afectiunea cartilagiului, nespecificata, mana
M87.14	Osteonecroza datorita unor medicamente, mana	Q68.1	Deformatii congenitale ale mainii
M87.24	Osteonecroza datorita unui traumatism anterior, mana	Q69.0	Deget(e) supranumerar(e)
M87.34	Alte osteonecroze secundare, mana	Q69.1	Police supranumerar
M87.84	Alte osteonecroze, mana	Q70.0	Degete fuzionate
M87.94	Osteonecroza, nespecificata, mana	Q70.1	Degete lipite
M88.84	Boala Paget a altor oase, mana	Q71.0	Absenta completa congenitala a membrului(lor) superior(e)
M89.14	Oprire epifizara, mana	Q71.1	Absenta congenitala a bratului si antebratului cu prezenta mainii
M89.24	Alte tulburari de crestere si dezvoltare a oaselor, mana	Q71.31	Absenta congenitala a degetului(lor) cu mana ramasa intacta
M89.34	Hipertrofia oaselor, mana	Q71.32	Absenta congenitala a degetului mare cu toate celelalte degete intacte
M89.44	Alte osteoartropatii hipertrofiate, mana	Q71.33	Absenta congenitala a mainii si degetului(lor)
M89.54	Osteoliza, mana	Q71.6	Mana in forma de ceste de rac
M89.64	Osteopatia dupa poliomielifita, mana	S56.0	Leziune a muschiului si tendonului flexor al policelui la nivelul antebratului
M89.84	Alte boli specificate ale oaselor, mana	S56.1	Leziune a muschiului si tendonului flexor al altui deget (altor degete) la nivelul antebratului
M89.94	Boala a oaselor, nespecificata, mana	S56.3	Leziune a muschilor si tendoanelor extensoare si abductoare ale policelui la nivelul antebratului
M90.04	Tuberculoza osoasa, mana (A18.0+)	S56.4	Leziune a muschiului si tendonului extensor al altor degete la nivelul antebratului
M90.14	Periostita in alte boli infectioase clasificate altundeva, mana	S62.0	Fractura a osului navicular [scafoid] al mainii
M90.24	Osteopatia in alte boli infectioase clasificate altundeva, mana	S62.20	Fractura a primului metacarpian, parte nespecificata
M90.34	Osteonecroza in boala de cheson, mana	S62.21	Fractura a bazei primului metacarpian
M90.44	Osteonecroza datorita hemoglobinopatiilor, mana	S62.22	Fractura a diafizei primului metacarpian
M90.54	Osteonecroza in alte boli clasificate altundeva, mana	S62.23	Fractura a colului primului metacarpian
M90.64	Osteita deformanta in bolile neoplazice, mana	S62.24	Fractura a capului primului metacarpian
M90.74	Fractura osoasa in bolile neoplazice, mana	S62.30	Fractura a altui os (oase) metacarpian(e), parte nespecificata
M90.84	Osteopatia in alte boli clasificate altundeva, mana	S62.31	Fractura a bazei altui os (oase) metacarpian(e)
M92.2	Osteocondroza juvenila a mainii	S62.32	Fractura a diafizei altui os (oase) metacarpian(e)

S62.33	Fractura a colului altui os (oase) metacarpian(e)	S63.62	Entorsa si intindere a articulatiei interfalangiene, mana
S62.34	Fractura a capului altui os (oase) metacarpian(e)	S63.68	Entorsa si intindere a altor parti ale degetului
S62.4	Fracturi multiple ale metacarpienelor	S63.7	Entorsa si intindere a altor parti si nespecificate ale pumnului si mainii
S62.50	Fractura a policelui, parte nespecificata	S66.0	Leziune a muschiului si tendonului flexor al policelui la nivelul pumnului si mainii
S62.51	Fractura a falangei proximale a policelui	S66.1	Leziune a muschiului si tendonului flexor al altui deget la nivelul pumnului si mainii
S62.52	Fractura a falangei distale a policelui	S66.2	Leziune a muschiului si tendonului extensor al policelui la nivelul pumnului si mainii
S62.60	Fractura a falangei, parte nespecificata	S66.3	Leziune a muschiului si tendonului extensor al altui deget la nivelul pumnului si mainii
S62.61	Fractura a falangei proximale	S66.4	Leziune a muschiului si tendonului intrinsec al policelui la nivelul pumnului si mainii
S62.62	Fractura a falangei medii	S66.5	Leziune a muschiului si tendonului intrinsec al altui deget la nivelul pumnului si mainii
S62.63	Fractura a falangei distale	S66.6	Leziuni multiple ale muschilor flexori si tendoanelor la nivelul pumnului si mainii
S62.7	Fracturi multiple ale degetelor	S66.7	Leziune a multiplilor muschi si tendoane extensoare la nivelul pumnului si mainii
S62.8	Fractura a altor parti si nespecificate ale pumnului si mainii	S66.8	Leziune a altor muschi si tendoane la nivelul pumnului si mainii
S63.10	Luxatie a degetului, parte nespecificata	S66.9	Leziune a unui muschi si tendon nespecificat la nivelul pumnului si mainii
S63.11	Luxatie a articulatiei metacarpo-falangiene	T87.0	Complicatii ale extremitatii superioare reatasate (parte din)
S63.12	Luxatie a articulatiei interfalangiene, mana	T92.2	Sechele ale fracturii la nivelul pumnului si mainii
S63.2	Luxatii multiple ale degetelor		
S63.4	Ruptura traumatica a ligamentului degetului, la articulatiile metacarpo-falangiene si interfalangiene		
S63.51	Entorsa si intindere a articulatiei carpiene		
S63.53	Entorsa si intindere a articulatiei carpo-metacarpene		
S63.60	Entorsa si intindere a degetului (degetelor), parte nespecificata		
S63.61	Entorsa si intindere a articulatiei metacarpo-falangiene		

Proceduri (TAB-I02-2)

45018-00	Grefa dermica	45206-09	Lambou tegumentar local, mic si simplu in alte zone ale fetei
45018-01	Grefa dermograsoasa	45206-10	Lambou tegumentar local, mic si simplu la picior
45018-02	Grefa de grasime	45206-11	Lambou tegumentar local, mic si simplu la haluce
45051-01	Alte metode de reconstructie si reconturare cu implant	45209-00	Lambou tegumentar direct si mare la distanta, prima etapa
45200-00	Lambou tegumentar local mic si simplu in alte zone	45212-00	Lambou tegumentar direct si mare la distanta, a 2-a etapa
45203-00	Lambou tegumentar local mare sau complicat in orice zona		

45215-00	Lambou tegumentar direct la distanta coxa vara, prima etapa	45418-00	Grefa de piele despicata pe arsuri in alte teritorii implicand $\geq 12\%$ si $< 15\%$ suprafata corporala grefata
45218-00	Lambou tegumentar direct la distanta coxa vara, etapa a 2-a	45439-00	Grefa mica de piele despicata pe alte zone
45221-00	Lambou tegumentar mic, direct la distanta, prima etapa	45442-00	Grefa de piele despicata extensiva pe orice zona
45224-00	Lambou tegumentar direct mic la distanta, etapa a 2-a	45445-00	Grefa de piele despicata ca grefa interpusa
45227-00	Lambou tegumentar indirect la distanta, formarea de pedicul tubular	45448-09	Grefa mica de piele despicata in alte zone ale fetei
45230-00	Intarzierea lambourilor tegumentare la distanta directe	45448-10	Grefa mica de piele despicata la picior
45230-01	Intarzierea lambourilor tegumentare indirecte la distanta	45448-11	Grefa mica de piele despicata pe haluce
45233-00	Lambou tegumentar la distanta indirect, preparare, transfer si aplicare pe zona intermediara	45451-09	Grefa de piele pe toata grosimea in alte zone
45233-01	Lambou tegumentar la distanta indirect, preparare, transfer si aplicare pe locul final	45451-14	Grefa de piele pe toata grosimea pe arsurile gatului
45236-00	Lambou tegumentar indirect la distanta cuprins in lamboul tubular	45451-19	Grefa de piele pe toata grosimea pe arsuri in alte zone
45239-00	Revizia lamboului tegumentar local	45451-20	Grefa de piele pe toata grosimea pe arsuri in alte zone ale fetei
45239-01	Revizia lambourilor tegumentare directe la distanta	45451-21	Grefa de piele pe toata grosimea pe arsuri ale intregii fete
45239-02	Revizia lambourilor tegumentare indirecte la distanta	45451-22	Grefa de piele pe toata grosimea pe arsurile piciorului
45400-00	Grefa de piele despicata pe zone mici granulare	45451-23	Grefa de piele pe toata grosimea pe arsurile halucelui
45400-01	Grefa de piele despicata pe zone mici de arsura granulate, $< 3\%$ suprafata corporala grefata	45451-24	Grefa de piele pe toata grosimea pe alte zone ale fetei
45403-00	Grefa de piele despicata pe zone granulare extensive	45451-25	Grefa de piele pe toata grosimea pe intreaga fata
45403-01	Grefa de piele despicata pe zone extinse granulate de arsura $\geq 3\%$ din suprafata corporeala grefata	45451-26	Grefa de piele pe toata grosimea la picior
45406-00	Grefa de piele despicata pe arsuri in alte zone implicand $< 3\%$ suprafata corporala grefata	45451-27	Grefa pe toata grosimea la haluce
45409-00	Grefa de piele despicata pe arsuri in alte zone implicand $\geq 3\%$ si $< 6\%$ suprafata corporala grefata	45460-00	Grefa de piele despicata la arsuri din alte zone implicand $\geq 15\%$ si $< 20\%$ din suprafata corporala grefata
45412-00	Grefa de piele despicata pe arsuri in alte teritorii implicand $\geq 6\%$ si $< 9\%$ suprafata corporala grefata	45464-00	Grefa de piele despicata la arsuri din alte zone implicand $\geq 20\%$ si $< 30\%$ din suprafata corporala grefata
45415-00	Grefa de piele despicata pe arsuri in alte teritorii implicand $\geq 9\%$ si $< 12\%$ suprafata corporala grefata	45468-00	Grefa de piele despicata pe arsuri in alte zone implicand $\geq 30\%$ si $< 40\%$ suprafata corporala grefata
		45471-00	Grefa de piele despicata pe arsuri in alte zone implicand $\geq 40\%$ si $< 50\%$ suprafata corporala grefata
		45474-00	Grefa de piele despicata pe arsuri in alte teritorii implicand $\geq 50\%$ si $< 60\%$ suprafata corporala grefata

45477-00	Grefa de piele despicata pe arsuri in alte teritorii implicand $\geq 60\%$ si $< 70\%$ suprafata corporala grefata	45502-00‡	Anastomoza microchirurgicala a arterei
45480-00	Grefa de piele despicata pe arsuri in alte teritorii implicand $\geq 70\%$ si $< 80\%$ suprafata corporala grefata	45502-01‡	Anastomoza microchirurgicala a venei
45483-00	Grefa de piele despicata pe arsuri in alte teritorii implicand $\geq 80\%$ suprafata corporala grefata	45502-02‡	Anastomoza microchirurgicala a arterei si venei
45486-00	Grefa de piele despicata pe arsurile gatului	45503-00‡	Grefa microchirurgicala de artera
45486-02	Grefa de piele despicata pe arsuri in alte zone ale fetei	45503-01‡	Grefa microchirurgicala de vena
45486-03	Grefa de piele despicata pe arsurile piciorului	45503-02‡	Grefa microchirurgicala de artera si vena
45487-00	Grefa de piele despicata pe arsurile halucelui	45562-00‡	Lambou liber ne-inervat
45494-00	Grefa de piele despicata in arsuri ale intregii fete	45562-01‡	Lambou liber inervat
45496-00	Revizia deschisa a lamboului tisular liber	45563-00	Lambou insular cu pedicul vascular
45497-00	Revizia completa a lamboului tisular liber prin liposuctie	45563-01	Lambou insular cu pedicul neurovascular
45498-00	Revizia lamboului tisular liber prin liposuctie, prima etapa	45566-00	Insertia expander-ului tisular
45499-00	Revizia lamboului tisular liber prin liposuctie, etapa a 2-a	45572-00	Insertia intraoperatorie a unui expander tisular
45500-00‡	Reparatia microchirurgicala a arterei extremitatilor distale sau degetului	52626-00	Marirea marginii alveolare prin insertia de extensor tisular
45500-01‡	Repararea microchirurgicala a venelor extremitatilor distale sau degetelor	90670-00	Alogrefa
45500-02‡	Repararea microchirurgicala a arterelor si venelor extremitatilor distale sau degetelor	90670-01	Alogrefele in arsuri
		90671-00	Xenogrefa
		90671-01	Xenogrefa in arsuri
		90672-00	Grefa tegumentara sintetica
		90672-01	Grefa tegumentara sintetica in arsuri
		90675-00	Alte reparatii ale tegumentului si tesutului subcutanat

Proceduri (TAB-I02-3)

45500-00‡	Reparatia microchirurgicala a arterei extremitatilor distale sau degetului	45502-02‡	Anastomoza microchirurgicala a arterei si venei
45500-01‡	Repararea microchirurgicala a venelor extremitatilor distale sau degetelor	45503-00‡	Grefa microchirurgicala de artera
45500-02‡	Repararea microchirurgicala a arterelor si venelor extremitatilor distale sau degetelor	45503-01‡	Grefa microchirurgicala de vena
45502-00‡	Anastomoza microchirurgicala a arterei	45503-02‡	Grefa microchirurgicala de artera si vena
45502-01‡	Anastomoza microchirurgicala a venei	45562-00‡	Lambou liber ne-inervat
		45562-01‡	Lambou liber inervat

ADRG I03

Inlocuire sau revizie a artroplastiei totale de sold

Proceduri in tabelul TAB-I03-1

DRG I03A

Revizie a artroplastiei de sold cu CC catastrofale sau severe

Proceduri in tabelul TAB-I03-2 si PCCL >2

DRG I03B

Inlocuire de sold cu CC catastrofal sau sever sau revizie a artroplastiei totale de sold fara CC catastrofale sau severe

Proceduri in tabelul TAB-I03-2 sau PCCL >2

DRG I03C

Inlocuire de sold fara CC catastrofal sau sever

Proceduri (TAB-I03-1)

47522-00	Hemiartroplastia femurului	49333-00	Revizia artroplastiei totale de sold cu grefa osoasa la acetabul si femur
49315-00	Artroplastia partiala de sold	49339-00	Revizia artroplastiei totale de sold cu alogrefa anatomic specifica la acetabul
49318-00	Artroplastia totala de sold, unilateral	49342-00	Revizia artroplastiei totale de sold cu alogrefa anatomic specifica la femur
49324-00	Revizia artroplastiei totale de sold	49345-00	Revizia artroplastiei totale de sold cu alogrefa anatomic specifica la acetabul si femur
49327-00	Revizia artroplastiei totale de sold cu grefa osoasa la acetabul	49346-00	Revizia artroplastiei partiale de sold
49330-00	Revizia artroplastiei totale de sold cu grefa osoasa la femur		

Proceduri (TAB-I03-2)

49324-00	Revizia artroplastiei totale de sold	49339-00	Revizia artroplastiei totale de sold cu alogrefa anatomic specifica la acetabul
49327-00	Revizia artroplastiei totale de sold cu grefa osoasa la acetabul	49342-00	Revizia artroplastiei totale de sold cu alogrefa anatomic specifica la femur
49330-00	Revizia artroplastiei totale de sold cu grefa osoasa la femur	49345-00	Revizia artroplastiei totale de sold cu alogrefa anatomic specifica la acetabul si femur
49333-00	Revizia artroplastiei totale de sold cu grefa osoasa la acetabul si femur	49346-00	Revizia artroplastiei partiale de sold

ADRG I04

Inlocuire si reatasare de genunchi

Proceduri in tabelul TAB-I04-1

DRG I04Z

Inlocuire si reatasare de genunchi

Proceduri (TAB-I04-1)

49509-01	Artrodeza genunchiului	49521-00	Artroplastia totala de genunchi cu grefa osoasa la femur, unilateral
49512-00	Artrodeza genunchiului cu ablatia protezei	49521-02	Artroplastia totala de genunchi cu grefa osoasa la tibie, unilateral
49517-00	Hemiartroplastia de genunchi		
49518-00	Artroplastia totala de genunchi, unilateral		

49524-00	Artroplastia totala de genunchi cu grefa osoasa la femur si tibie, unilateral	49533-00	Revizia artroplastiei totale a genunchiului cu grefa osoasa la femur si tibie
49527-00	Revizia artroplastiei totale a genunchiului	49534-00	Artroplastia totala de articulatie patelofemurala a genunchiului
49530-00	Revizia artroplastiei totale a genunchiului cu grefa osoasa la femur	49545-00	Revizia artrodezei genunchiului
49530-01	Revizia artroplastiei totale a genunchiului cu grefa osoasa la tibie	49554-00	Revizia artroplastiei totale a genunchiului cu alografa anatomic-specifica

ADRG I05

Alte proceduri majore de inlocuire a articulatiilor si reatasare de membru

Proceduri in tabelul TAB-I05-1

DRG I05Z

Alte proceduri majore de inlocuire a articulatiilor si reatasare de membru

Proceduri (TAB-I05-1)

48915-00	Hemiartroplastia umarului	49115-00	Artroplastia totala de cot
48918-00	Artroplastia totala a umarului	49209-00	Artroplastia totala a incheieturii mainii
48921-00	Corectia artroplastiei totale de umar	49715-00	Artroplastia totala a gleznei
48924-00	Corectia artroplastiei totale de umar cu grefa osoasa la nivelul scapulei sau humerusului	90537-00	Artroplastia de corectie a cotului
49112-00	Inlocuirea capului radial al cotului cu proteza de silastic	90543-00	Artroplastia de corectie a articulatiei mainii

ADRG I06

Artrodeza vertebrala cu diformitate

Diagnostiche principale in tabelul TAB-I06-1 si proceduri in tabelul TAB-I06-2

DRG I06Z

Artrodeza vertebrala cu diformitate

Diagnostiche principale (TAB-I06-1)

M40.00	Cifoza posturala, localizare multipla	M40.09	Cifoza posturala, localizare nespecificata
M40.01	Cifoza posturala, regiune occipito-atlanto-axilara	M40.10	Alte cifoze secundare, localizare multipla
M40.02	Cifoza posturala, regiune cervicala	M40.11	Alte cifoze secundare, regiune occipito-atlanto-axilara
M40.03	Cifoza posturala, regiune toracocervicala	M40.12	Alte cifoze secundare, regiune cervicala
M40.04	Cifoza posturala, regiune toracica	M40.13	Alte cifoze secundare, regiune toracocervicala
M40.05	Cifoza posturala, regiune toraco-lombara	M40.14	Alte cifoze secundare, regiune toracica
M40.06	Cifoza posturala, regiune lombara	M40.15	Alte cifoze secundare, regiune toraco-lombara
M40.07	Cifoza posturala, regiune lombo-sacrala	M40.16	Alte cifoze secundare, regiune lombara
M40.08	Cifoza posturala, regiune sacrala si sacro-coccigiana	M40.17	Alte cifoze secundare, regiune lombo-sacrala

M40.18	Alte cifoze secundare, regiune sacrala si sacro-coccigiana	M40.46	Alte lordoze, regiune lombara
M40.19	Alte cifoze secundare, localizare nespecificata	M40.47	Alte lordoze, regiune lombo-sacrala
M40.20	Alte cifoze si nespecificate, localizare multipla	M40.48	Alte lordoze, regiune sacrala si sacro-coccigiana
M40.21	Alte cifoze si nespecificate, regiune occipito-atlanto-axilara	M40.49	Alte lordoze, localizare nespecificata
M40.22	Alte cifoze si nespecificate, regiune cervicala	M40.50	Lordoza, nespecificata, localizare multipla
M40.23	Alte cifoze si nespecificate, regiune toracocervicala	M40.51	Lordoza, nespecificata, regiune occipito-atlanto-axilara
M40.24	Alte cifoze si nespecificate, regiune toracica	M40.52	Lordoza, nespecificata, regiune cervicala
M40.25	Alte cifoze si nespecificate, regiune toraco-lombara	M40.53	Lordoza, nespecificata, regiune toracocervicala
M40.26	Alte cifoze si nespecificate, regiune lombara	M40.54	Lordoza, nespecificata, regiune toracica
M40.27	Alte cifoze si nespecificate, regiune lombo-sacrala	M40.55	Lordoza, nespecificata, regiune toraco-lombara
M40.28	Alte cifoze si nespecificate, regiune sacrala si sacro-coccigiana	M40.56	Lordoza, nespecificata, regiune lombara
M40.29	Alte cifoze si nespecificate, localizare nespecificata	M40.57	Lordoza, nespecificata, regiune lombo-sacrala
M40.30	Sindromul spatelui plat, localizare multipla	M40.58	Lordoza, nespecificata, regiune sacrala si sacro-coccigiana
M40.31	Sindromul spatelui plat, regiune occipito-atlanto-axilara	M40.59	Lordoza, nespecificata, localizare nespecificata
M40.32	Sindromul spatelui plat, regiune cervicala	M41.00	Scolioza idiopatica infantila, localizare multipla
M40.33	Sindromul spatelui plat, regiune toracocervicala	M41.01	Scolioza idiopatica infantila, regiune occipito-atlanto-axilara
M40.34	Sindromul spatelui plat, regiune toracica	M41.02	Scolioza idiopatica infantila, regiune cervicala
M40.35	Sindromul spatelui plat, regiune toraco-lombara	M41.03	Scolioza idiopatica infantila, regiune toracocervicala
M40.36	Sindromul spatelui plat, regiune lombara	M41.04	Scolioza idiopatica infantila, regiune toracica
M40.37	Sindromul spatelui plat, regiune lombo-sacrala	M41.05	Scolioza idiopatica infantila, regiune toraco-lombara
M40.38	Sindromul spatelui plat, regiune sacrala si sacro-coccigiana	M41.06	Scolioza idiopatica infantila, regiune lombara
M40.39	Sindromul spatelui plat, localizare nespecificata	M41.07	Scolioza idiopatica infantila, regiune lombo-sacrala
M40.40	Alte lordoze, localizare multipla	M41.08	Scolioza idiopatica infantila, regiune sacrala si sacro-coccigiana
M40.41	Alte lordoze, regiune occipito-atlanto-axilara	M41.09	Scolioza idiopatica infantila, localizare nespecificata
M40.42	Alte lordoze, regiune cervicala	M41.10	Scolioza idiopatica juvenila, localizare multipla
M40.43	Alte lordoze, regiune toracocervicala	M41.11	Scolioza idiopatica juvenila, regiune occipito-atlanto-axilara
M40.44	Alte lordoze, regiune toracica	M41.12	Scolioza idiopatica juvenila, regiune cervicala
M40.45	Alte lordoze, regiune toraco-lombara	M41.13	Scolioza idiopatica juvenila, regiune toracocervicala

M41.14	Scolioza idiopatica juvenila, regiune toracica	M41.39	Scolioza prin anomalie toracica, localizare nespecificata
M41.15	Scolioza idiopatica juvenila, regiune toracolumbara	M41.40	Scolioza neuromusculara, localizare multipla
M41.16	Scolioza idiopatica juvenila, regiune lombara	M41.41	Scolioza neuromusculara, regiune occipito-atlanto-axilara
M41.17	Scolioza idiopatica juvenila, regiune lombosacrala	M41.42	Scolioza neuromusculara, regiune cervicala
M41.18	Scolioza idiopatica juvenila, regiune sacrala si sacro-coccigiana	M41.43	Scolioza neuromusculara, regiune toracocervicala
M41.19	Scolioza idiopatica juvenila, localizare nespecificata	M41.44	Scolioza neuromusculara, regiune toracica
M41.20	Alte scolioze idiopatice, localizare multipla	M41.45	Scolioza neuromusculara, regiune toracolumbara
M41.21	Alte scolioze idiopatice, regiune occipito-atlanto-axilara	M41.46	Scolioza neuromusculara, regiune lombara
M41.22	Alte scolioze idiopatice, regiune cervicala	M41.47	Scolioza neuromusculara, regiune lombosacrala
M41.23	Alte scolioze idiopatice, regiune toracocervicala	M41.48	Scolioza neuromusculara, regiune sacrala si sacro-coccigiana
M41.24	Alte scolioze idiopatice, regiune toracica	M41.49	Scolioza neuromusculara, localizare nespecificata
M41.25	Alte scolioze idiopatice, regiune toracolumbara	M41.50	Alta scolioza secundara, localizare multipla
M41.26	Alte scolioze idiopatice, regiune lombara	M41.51	Alta scolioza secundara, regiune occipito-atlanto-axilara
M41.27	Alte scolioze idiopatice, regiune lombosacrala	M41.52	Alta scolioza secundara, regiune cervicala
M41.28	Alte scolioze idiopatice, regiune sacrala si sacro-coccigiana	M41.53	Alta scolioza secundara, regiune toracocervicala
M41.29	Alte scolioze idiopatice, localizare nespecificata	M41.54	Alta scolioza secundara, regiune toracica
M41.30	Scolioza prin anomalie toracica, localizare multipla	M41.55	Alta scolioza secundara, regiune toracolumbara
M41.31	Scolioza prin anomalie toracica, regiune occipito-atlanto-axilara	M41.56	Alta scolioza secundara, regiune lombara
M41.32	Scolioza prin anomalie toracica, regiune cervicala	M41.57	Alta scolioza secundara, regiune lombosacrala
M41.33	Scolioza prin anomalie toracica, regiune toracocervicala	M41.58	Alta scolioza secundara, regiune sacrala si sacro-coccigiana
M41.34	Scolioza prin anomalie toracica, regiune toracica	M41.59	Alta scolioza secundara, localizare nespecificata
M41.35	Scolioza prin anomalie toracica, regiune toracolumbara	M41.80	Alte forme de scolioza, localizare multipla
M41.36	Scolioza prin anomalie toracica, regiune lombara	M41.81	Alte forme de scolioza, regiune occipito-atlanto-axilara
M41.37	Scolioza prin anomalie toracica, regiune lombosacrala	M41.82	Alte forme de scolioza, regiune cervicala
M41.38	Scolioza prin anomalie toracica, regiune sacrala si sacro-coccigiana	M41.83	Alte forme de scolioza, regiune toracocervicala
		M41.84	Alte forme de scolioza, regiune toracica
		M41.85	Alte forme de scolioza, regiune toracolumbara
		M41.86	Alte forme de scolioza, regiune lombara

M41.87	Alte forme de scolioza, regiune lombo-sacrala	M41.97	Scolioza, nespecificata, regiune lombo-sacrala
M41.88	Alte forme de scolioza, regiune sacrala si sacro-coccigiana	M41.98	Scolioza, nespecificata, regiune sacrala si sacro-coccigiana
M41.89	Alte forme de scolioza, localizare nespecificata	M41.99	Scolioza, nespecificata, localizare nespecificata
M41.90	Scolioza, nespecificata, localizare multipla	M96.2	Cifoza dupa iradiere
M41.91	Scolioza, nespecificata, regiune occipito-atlanto-axilara	M96.3	Cifoza dupa laminectomie
M41.92	Scolioza, nespecificata, regiune cervicala	M96.4	Lordoza postprocedurala
M41.93	Scolioza, nespecificata, regiune toracocervicala	M96.5	Scolioza dupa iradiere
M41.94	Scolioza, nespecificata, regiune toracica	Q67.51	Scolioza congenitala, de postura
M41.95	Scolioza, nespecificata, regiune toraco-lombara	Q67.52	Curba posturala congenitala a sirei spinarii
M41.96	Scolioza, nespecificata, regiune lombara	Q67.59	Alte deformatii congenitale specificate ale sirei spinarii

Proceduri (TAB-I06-2)

40332-00	Decompresia maduvei cervicale cu fuziune anterioara, 1 nivel	48669-00	Spondilosindeza anterioara , 2 sau mai multe nivele
40335-00	Decompresia maduvei cervicale cu fuziune anterioara, 2 sau mai multe nivele	48678-00	Fixarea interna simpla a coloanei vertebrale
47705-00	Fixarea compasului cranian	48681-00	Fixarea interna nonsegmentara a coloanei vertebrale
48642-00	Spondilosindeza posterioara , 1 sau 2 nivele	48684-00	Fixarea interna segmentara a coloanei vertebrale, 1 sau 2 nivele
48645-00	Spondilosindeza posterioara , 3 sau mai multe nivele	48687-00	Fixarea interna segmentara a coloanei vertebrale, 3 sau 4 nivele
48648-00	Spondilosindeza posterolaterala, 1 sau 2 nivele	48690-00	Fixarea interna segmentara a coloanei vertebrale, 5 sau mai multe nivele
48651-00	Spondilosindeza posterolaterala , 3 sau mai multe nivele	49300-00	Artrodeza articulatiei sacroiliace
48654-00	Spondilosindeza posterioara cu laminectomie, 1 nivel	90025-00	Corectia procedurii spinale cu ajustarea fixarii la nivelul coloanei vertebrale
48654-01	Spondilosindeza posterolaterala cu laminectomie, 1 nivel	90025-01	Corectia procedurii spinale cu indepartarea fixarii la nivelul coloanei vertebrale
48657-00	Spondilosindeza posterioara cu laminectomie, 2 sau mai multe nivele	90025-02	Corectia procedurii spinale cu grefa osoasa
48657-01	Spondilosindeza posterolaterala cu laminectomie, 2 sau mai multe nivele	90025-03	Alte proceduri de corectie la nivelul coloanei vertebrale
48660-00	Spondilosindeza anterioara, 1 nivel		

ADRG I07 **Artrodeza vertebrala cu diformitate**

Proceduri in tabelul TAB-I07-1

DRG I07Z **Artrodeza vertebrala cu diformitate**

Proceduri (TAB-I07-1)

44325-00	Amputatia mediocarpiana	44367-02	Amputatia sub nivelul genunchiului
44325-01	Amputatia transmetacarpiana	44370-00	Amputatia la nivelul soldului
44328-00	Amputatia antebratului	44373-00	Hemipelvectomia
44328-01	Amputatia bratului	50233-00	Hemipelvectomia pentru tumora maligna
44328-02	Dezarticulatia pumnului	50233-01	Amputatia interscapulotoracica pentru tumora maligna
44331-00	Dezarticulatia umarului	50236-00	Amputatia la nivelul soldului pentru tumora maligna
44334-00	Amputatia interscapulotoracica	50236-01	Dezarticulatia umarului pentru tumora maligna
44361-00	Dezarticulatia gleznei	50236-02	Amputatia de treime proximala a femurului pentru tumora maligna
44361-01	Amputatia transmoleolara a tibiei si peroneului	50239-00	Amputatia zonelor neclasificate in alta parte, pentru tumora maligna
44364-00	Amputatia mediotarsiana	90535-00	Dezarticulatia la nivelul cotului
44364-01	Amputatia transmetatarsiana		
44367-00	Amputatia deasupra genunchiului		
44367-01	Dezarticulatia genunchiului		

ADRG I08 **Alte proceduri la nivelul soldului si femurului**

Proceduri in tabelul TAB-I08-1

DRG I08A **Alte proceduri la nivelul soldului si femurului cu CC catastrofale sau severe**

PCCL >2

DRG I08B **Alte proceduri la nivelul soldului si femurului fara CC catastrofale sau severe**

Proceduri (TAB-I08-1)

47051-00	Reducerea deschisa a luxatiei de sold	47501-00	Reducerea deschisa a fracturii de acetabul cu fixare interna
47486-00	Reducerea deschisa a fracturii de pelvis cu fixare interna de segment anterior	47513-00	Fixarea interna a disjunctiei articulatiei sacroiliace
47489-00	Reducerea deschisa a fracturii de pelvis cu fixare interna de segment posterior	47519-00	Fixarea interna a fracturii de femur la nivel trohanterian sau subcapital
47489-01	Reducerea deschisa a fracturii a pelvisului cu fixare interna de segmente anterioare si posterioare	47525-00	Reductia inchisa a decolarii epifizare cap femural
47498-00	Fixarea interna a fracturii de acetabul	47525-01	Reductia deschisa a decolarii epifizare cap femural

47528-00	Reducerea deschisa a fracturii de femur	48427-02	Osteotomia mediofemurala cu fixare interna
47528-01	Reducerea deschisa a fracturii de femur cu fixare interna	48427-03	Ostectomia pelvisului cu fixare interna
47531-00	Reducerea inchisa a fracturii de femur cu fixare interna	48427-04	Ostectomia femurului proximal cu fixare interna
47534-00	Fixarea interna a fracturii intra-articulare de condil femural	48427-05	Ostectomia medio femurala cu fixare interna
47537-00	Fixarea interna a fracturii de condil femural	48427-06	Osteotomia partii distale a femurului cu fixare interna
47588-00	Fixarea interna a fracturii intra-articulare de condil femural cu repararea sau reconstructia ligamentelor	48427-07	Ostectomia femurului distal cu fixare interna
47591-00	Fixarea interna a fracturii intra-articulare de condil femural si de suprafata articulara tibiala a genunchiului cu repararea sau reconstructia ligamentelor	48500-00	Epifiziozeza femurului
48200-00	Grefa osoasa la femur	48506-00	Epifiziozeza femurului, tibiei si peroneului
48203-00	Grefa osoasa la femur cu fixare interna	49303-00	Artrotomia soldului
48424-00	Osteotomia pelvisului	49306-00	Artrodeza soldului
48424-01	Osteotomia femurului proximal	49312-00	Artroplastia excizionala de sold
48424-02	Osteotomia mediofemurala	49366-00	Indepartarea artroscopica de corp strain intraarticular, articulatia soldului
48424-03	Ostectomia pelvisului	50218-02	Rezectia in bloc a tumorii maligne de os lung al membrului inferior cu artrodeza articulatiei adiacente
48424-04	Ostectomia femurului proximal	50218-03	Rezectia in bloc a tumorii maligne de os lung al membrului inferior cu inlocuirea articulatiei adiacente
48424-05	Ostectomia mediofemurala	50393-00	Grefa osoasa la nivelul pelvisului
48424-06	Osteotomia femurului distal	50411-00	Rezectia distala a femurului si proximala a tibiei cu artrodeza de genunchi
48424-07	Ostectomia partii distale a femurului	50414-00	Rezectia distala a femurului si proximala a tibiei cu artrodeza de genunchi si plastie rotatională
48427-00	Osteotomia pelvisului cu fixare interna	90552-00	Alta reparare a soldului
48427-01	Osteotomia femurului proximal cu fixare interna		

ADRG I09

Artrodeza vertebrala

Proceduri in tabelul TAB-I09-1

DRG I09A

Artrodeza vertebrala cu CC catastrofale sau severe

PCCL >2

DRG I09B

Artrodeza vertebrala fara CC catastrofale sau severe

Proceduri (TAB-I09-1)

40332-00	Decompresia maduvei cervicale cu fuziune anterioara, 1a nivel	40335-00	Decompresia maduvei cervicale cu fuziune anterioara, 2 sau mai multe nivele
----------	---	----------	---

47705-00	Fixarea compasului cranian	48678-00	Fixarea interna simpla a coloanei vertebrale
48642-00	Spondilosindeza posterioara , 1 sau 2 nivele	48681-00	Fixarea interna nonsegmentara a coloanei vertebrale
48645-00	Spondilosindeza posterioara , 3 sau mai multe nivele	48684-00	Fixarea interna segmentara a coloanei vertebrale, 1 sau 2 nivele
48648-00	Spondilosindeza posterolaterala, 1 sau 2 nivele	48687-00	Fixarea interna segmentara a coloanei vertebrale, 3 sau 4 nivele
48651-00	Spondilosindeza posterolaterala , 3 sau mai multe nivele	48690-00	Fixarea interna segmentara a coloanei vertebrale, 5 sau mai multe nivele
48654-00	Spondilosindeza posterioara cu laminectomie, 1 nivel	49300-00	Artrodeza articulatiei sacroiliace
48654-01	Spondilosindeza posterolaterala cu laminectomie, 1 nivel	90025-00	Corectia procedurii spinale cu ajustarea fixarii la nivelul coloanei vertebrale
48657-00	Spondilosindeza posterioara cu laminectomie, 2 sau mai multe nivele	90025-01	Corectia procedurii spinale cu indepartarea fixarii la nivelul coloanei vertebrale
48657-01	Spondilosindeza posterolaterala cu laminectomie, 2 sau mai multe nivele	90025-02	Corectia procedurii spinale cu greafa osoasa
48660-00	Spondilosindeza anterioara, 1 nivel	90025-03	Alte proceduri de corectie la nivelul coloanei vertebrale
48669-00	Spondilosindeza anterioara , 2 sau mai multe nivele		

ADRG I10

Alte proceduri la nivelul spatelui si gatului

Proceduri in tabelul TAB-I10-1

DRG I10A

Alte proceduri la nivelul spatelui si gatului cu CC catastrofale sau severe

PCCL >2

DRG I10B

Alte proceduri la nivelul spatelui si gatului fara CC catastrofale sau severe

Proceduri (TAB-I10-1)

39125-01	Revizia de cateter spinal	39139-00	Insertia de electrozi epidurali prin laminectomie
39126-00	Revizia dispozitivului implantabil pentru perfuzia spinala	39139-01	Insertia de electrozi epidurali prin laminectomie cu implantarea subcutanata de dispozitiv neurostimulator spinal
39126-01	Revizia pompei de perfuzie spinala implantabile	40009-02	Revizia shuntului spinal
39130-00	Insertia percutanata a electrozilor epidurali	40009-05	Indepartarea shuntului spinal
39130-01	Insertia percutanata a electrozilor epidurali cu implantarea subcutanata a dispozitivului neurostimulator spinal	40112-00	Eliberarea maduvei(cozii de cal) fixata congenital
39133-00	Indepartarea dispozitivului neurostimulator spinal	40300-00	Dissectomia, 1 nivel
39134-00	Implantarea subcutanata a dispozitivului/receptorului neurostimulator spinal	40300-01	Dissectomia, 2 sau mai multe nivele
39136-00	Indepartarea electrozilor epidurali	40303-00	Dissectomia pentru leziune discala recurenta, 1 nivel

40303-01	Dissectomia pentru leziune discala recurenta, 2 sau mai multe nivele	47699-01	Reducerea deschisa a fracturii/ luxatiei de coloana vertebrala cu fixare interna simpla
40309-00	Indeprtarea de leziune extradurala spinala	47699-02	Reducerea deschisa a fracturii/ luxatiei de coloana vertebrala cu fixare interna segmentara
40312-00	Indeprtarea de leziune intradurala spinala	47702-00	Reducerea deschisa a fracturii/ luxatiei de coloana vertebrala cu interesarea maduvei spinarii
40315-00	Procedura pentru leziunea jonctiunii craniocervicale, abord transoral	47702-01	Reducerea deschisa a fracturii/ luxatiei de coloana vertebrala cu interesarea maduvei spinarii, cu fixare interna simpla
40318-00	Excizia de malformatie arteriovenoasa spinala	47702-02	Reducerea deschisa a fracturii/ luxatiei de coloana vertebrala cu interesarea maduvei spinarii, cu fixare interna segmentara
40318-01	Indeprtarea de leziune spinala intramedulara	48636-00	Dissectomia lombara percutanata
40330-00	Rizoliza spinala	48639-00	Excizia de vertebra
40330-01	Rizoliza spinala cu laminectomie	48639-01	Excizia de vertebra cu interesarea maduvei spinarii
40331-00	Decompresia maduvei cervicale, 1 nivel	90009-00	Redeschiderea postoperatorie a zonei de laminotomie sau laminectomie
40333-00	Dissectomia cervicala, 1 nivel	90010-00	Biopsia de maduva sau de meninge spinal
40333-01	Dissectomia cervicala, 2 sau mai multe nivele	90011-00	Alte proceduri diagnostice asupra canalului vertebral sau altor structuri ale maduvei spinarii
40334-00	Decompresia maduvei cervicale, 2 sau mai multe nivele	90011-01	Alte proceduri asupra canalului vertebral sau altor structuri ale maduvei spinarii
40345-00	Decompresia maduvei toracale via costotransversectomie	90011-02	Alte interventii reparatorii la nivelul canalului spinal sau structuri ale maduvei spinarii
40348-00	Decompresia maduvei toracale via toracotomie	90011-03	Indeprtarea cateterului spinal
40351-00	Decompresia anterioara de maduvei toracolombare	90011-04	Indeprtarea pompei sau dispozitivului pentru perfuzia spinala implantabile
47690-00	Reducerea inchisa a fracturii/ luxatiei de coloana vertebrala cu imobilizare	90024-00	Decompresia maduvei lombare, 1 nivel
47693-00	Reducerea inchisa a fracturii/ luxatiei de coloana vertebrala cu interesarea maduvei spinarii, cu imobilizare	90024-01	Decompresia maduvei lombare, >= 2 nivele
47696-00	Reducerea inchisa a fracturii/ luxatiei de coloana vertebrala		
47699-00	Reducerea deschisa a fracturii/ luxatiei de coloana vertebrala		

ADRG I11

Proceduri de alungire a membrilor

Proceduri in tabelul TAB-I11-1

DRG I11Z

Proceduri de alungire a membrilor

Proceduri (TAB-I11-1)

50303-00	Alungirea de membru	90605-00	Osteosinteza cu compresiuine
50306-00	Alungirea de membru, bipolar	90605-01	Osteosinteza, neclasificata in alta parte
90604-00	Corectia diformitatii osoase		

ADRG I12

Infectii/inflamatii ale oaselor si articulatiilor cu diverse proceduri ale sistemului muscular si tesutului conjunctiv

Diagnostiche principale in tabelul TAB-I12-1 si proceduri in tabelul TAB-I12-2

DRG I12A

Infectii/inflamatii ale oaselor si articulatiilor cu diverse proceduri ale sistemului muscular si tesutului conjunctiv cu CC catastrofale

PCCL >3

DRG I12B

Infectii/inflamatii ale oaselor si articulatiilor cu diverse proceduri ale sistemului muscular si tesutului conjunctiv cu CC severe

PCCL >2

DRG I12C

Infectii/inflamatii ale oaselor si articulatiilor cu diverse proceduri ale sistemului muscular si tesutului conjunctiv fara CC catastrofale sau severe

Diagnostiche principale (TAB-I12-1)

A18.0	Tuberculoza oaselor si articulatiilor	M00.16	Artrita si poliartrita pneumococica, picior parte inferioara
A54.4	Infectia gonococica a sistemului musculo-scheletal	M00.17	Artrita si poliartrita pneumococica, glezna si picior
A66.6	Leziunile pianice articulare si osoase	M00.18	Artrita si poliartrita pneumococica, alte localizari
M00.00	Artrita si poliartrita stafilococica, localizari multiple	M00.19	Artrita si poliartrita pneumococica, localizare nespecificata
M00.01	Artrita si poliartrita stafilococica, regiunea umarului	M00.20	Alte artrite si poliartrite streptococice, localizari multiple
M00.02	Artrita si poliartrita stafilococica, brat	M00.21	Alte artrite si poliartrite streptococice, regiunea umarului
M00.03	Artrita si poliartrita stafilococica, antebra	M00.22	Alte artrite si poliartrite streptococice, brat
M00.04	Artrita si poliartrita stafilococica, mana	M00.23	Alte artrite si poliartrite streptococice, antebra
M00.05	Artrita si poliartrita stafilococica, regiune pelviana si coapsa	M00.24	Alte artrite si poliartrite streptococice, mana
M00.06	Artrita si poliartrita stafilococica, picior parte inferioara	M00.25	Alte artrite si poliartrite streptococice, regiune pelviana si coapsa
M00.07	Artrita si poliartrita stafilococica, glezna si picior	M00.26	Alte artrite si poliartrite streptococice, picior parte inferioara
M00.08	Artrita si poliartrita stafilococica, alte localizari	M00.27	Alte artrite si poliartrite streptococice, glezna si picior
M00.09	Artrita si poliartrita stafilococica, localizare nespecificata	M00.28	Alte artrite si poliartrite streptococice, alte localizari
M00.10	Artrita si poliartrita pneumococica, localizari multiple	M00.29	Alte artrite si poliartrite streptococice, localizare nespecificata
M00.11	Artrita si poliartrita pneumococica, regiunea umarului	M00.80	Artrita si poliartrita datorita altor agenti bacterieni specificati, localizari multiple
M00.12	Artrita si poliartrita pneumococica, brat	M00.81	Artrita si poliartrita datorita altor agenti bacterieni specificati, regiune humerala
M00.13	Artrita si poliartrita pneumococica, antebra	M00.82	Artrita si poliartrita datorita altor agenti bacterieni specificati, brat
M00.14	Artrita si poliartrita pneumococica, mana		
M00.15	Artrita si poliartrita pneumococica, regiune pelviana si coapsa		

CMD 08 Boli si tulburari ale sistemului musculoscheletal si tesutului conjunctiv: definitii DRG

M00.83	Artrita si poliartrita datorita altor agenti bacterieni specificati, antebrat	M01.08	Artrita meningococica, alta localizare (A39.8+)
M00.84	Artrita si poliartrita datorita altor agenti bacterieni specificati, mana	M01.09	Artrita meningococica, localizare nespecificata (A39.8+)
M00.85	Artrita si poliartrita datorita altor agenti bacterieni specificati, regiune pelviana si coapsa	M01.10	Artrita tuberculoasa, localizari multiple (A18.0+)
M00.86	Artrita si poliartrita datorita altor agenti bacterieni specificati, picior parte inferioara	M01.11	Artrita tuberculoasa, regiune humerala (A18.0+)
M00.87	Artrita si poliartrita datorita altor agenti bacterieni specificati, glezna si picior	M01.12	Artrita tuberculoasa, brat (A18.0+)
M00.88	Artrita si poliartrita datorita altor agenti bacterieni specificati, alta localizare	M01.13	Artrita tuberculoasa, antebrat (A18.0+)
M00.89	Artrita si poliartrita datorita altor agenti bacterieni specificati, localizare nespecificata	M01.14	Artrita tuberculoasa, mana (A18.0+)
M00.90	Artrita piogenica nespecificata, localizari multiple	M01.15	Artrita tuberculoasa, regiune pelviana si coapsa (A18.0+)
M00.91	Artrita piogenica nespecificata, regiunea umarului	M01.16	Artrita tuberculoasa, picior parte inferioara (A18.0+)
M00.92	Artrita piogenica nespecificata, brat	M01.17	Artrita tuberculoasa, glezna si picior (A18.0+)
M00.93	Artrita piogenica nespecificata, antebrat	M01.18	Artrita tuberculoasa, alta localizare (A18.0+)
M00.94	Artrita piogenica nespecificata, mana	M01.19	Artrita tuberculoasa, localizare nespecificata (A18.0+)
M00.95	Artrita piogenica nespecificata, regiune pelviana si coapsa	M01.20	Artrita in cursul bolii Lyme, localizari multiple (A69.2+)
M00.96	Artrita piogenica nespecificata, picior parte inferioara	M01.21	Artrita in cursul bolii Lyme, regiune humerala (A69.2+)
M00.97	Artrita piogenica nespecificata, glezna si picior	M01.22	Artrita in cursul bolii Lyme, brat (A69.2+)
M00.98	Artrita piogenica nespecificata, alte localizari	M01.23	Artrita in cursul bolii Lyme, antebrat (A69.2+)
M00.99	Artrita piogenica nespecificata, localizare nespecificata	M01.24	Artrita in cursul bolii Lyme, mana (A69.2+)
M01.00	Artrita meningococica, localizari multiple (A39.8+)	M01.25	Artrita in cursul bolii Lyme, regiune pelviana si coapsa (A69.2+)
M01.01	Artrita meningococica, regiune humerala (A39.8+)	M01.26	Artrita in cursul bolii Lyme, picior parte inferioara (A69.2+)
M01.02	Artrita meningococica, brat (A39.8+)	M01.27	Artrita in cursul bolii Lyme, glezna si picior (A69.2+)
M01.03	Artrita meningococica, antebrat (A39.8+)	M01.28	Artrita in cursul bolii Lyme, alta localizare (A69.2+)
M01.04	Artrita meningococica, mana (A39.8+)	M01.29	Artrita in cursul bolii Lyme, localizare nespecificata (A69.2+)
M01.05	Artrita meningococica, regiune pelviana si coapsa (A39.8+)	M01.30	Artrita in alte boli bacteriene clasificate altundeva, localizari multiple
M01.06	Artrita meningococica, picior parte inferioara (A39.8+)	M01.31	Artrita in alte boli bacteriene clasificate altundeva, regiune humerala
M01.07	Artrita meningococica, glezna si picior (A39.8+)	M01.32	Artrita in alte boli bacteriene clasificate altundeva, brat
		M01.33	Artrita in alte boli bacteriene clasificate altundeva, antebrat

M01.34	Artrita in alte boli bacteriene clasificate altundeva, mana	M01.59	Artrita in alte boli virale clasificate altundeva, localizare nespecificata
M01.35	Artrita in alte boli bacteriene clasificate altundeva, regiune pelviana si coapsa	M01.60	Artrita in micoze, localizari multiple (B35-B49+)
M01.36	Artrita in alte boli bacteriene clasificate altundeva, picior parte inferioara	M01.61	Artrita in micoze, regiunea humerala (B35-B49+)
M01.37	Artrita in alte boli bacteriene clasificate altundeva, glezna si coapsa	M01.62	Artrita in micoze, brat (B35-B49+)
M01.38	Artrita in alte boli bacteriene clasificate altundeva, alta localizare	M01.63	Artrita in micoze, antebrat (B35-B49+)
M01.39	Artrita in alte boli bacteriene clasificate altundeva, localizare nespecificata	M01.64	Artrita in micoze, mana (B35-B49+)
M01.40	Artrita in rubeola, localizari multiple (B06.8+)	M01.65	Artrita in micoze, regiune pelviana si coapsa (B35-B49+)
M01.41	Artrita in rubeola, regiune humerala (B06.8+)	M01.66	Artrita in micoze, picior parte inferioara (B35-B49+)
M01.42	Artrita in rubeola, brat (B06.8+)	M01.67	Artrita in micoze, glezna si picior (B35-B49+)
M01.43	Artrita in rubeola, antebrat (B06.8+)	M01.68	Artrita in micoze, alta localizare (B35-B49+)
M01.44	Artrita in rubeola, mana (B06.8+)	M01.69	Artrita in micoze, localizare nespecificata (B35-B49+)
M01.45	Artrita in rubeola, regiune pelviana si coapsa (B06.8+)	M01.80	Artrita in alte boli infectioase si parazitare clasificate altundeva, localizari multiple
M01.46	Artrita in rubeola, picior parte inferioara (B06.8+)	M01.81	Artrita in alte boli infectioase si parazitare clasificate altundeva, regiune humerala
M01.47	Artrita in rubeola, glezna si picior (B06.8+)	M01.82	Artrita in alte boli infectioase si parazitare clasificate altundeva, brat
M01.48	Artrita in rubeola, alta localizare (B06.8+)	M01.83	Artrita in alte boli infectioase si parazitare clasificate altundeva, antebrat
M01.49	Artrita in rubeola, localizare nespecificata (B06.8+)	M01.84	Artrita in alte boli infectioase si parazitare clasificate altundeva, mana
M01.50	Artrita in alte boli virale clasificate altundeva, localizari multiple	M01.85	Artrita in alte boli infectioase si parazitare clasificate altundeva, regiune pelviana si coapsa
M01.51	Artrita in alte boli virale clasificate altundeva, regiune humerala	M01.86	Artrita in alte boli infectioase si parazitare clasificate altundeva, picior parte inferioara
M01.52	Artrita in alte boli virale clasificate altundeva, brat	M01.87	Artrita in alte boli infectioase si parazitare clasificate altundeva, glezna si picior
M01.53	Artrita in alte boli virale clasificate altundeva, antebrat	M01.88	Artrita in alte boli infectioase si parazitare clasificate altundeva, alta localizare
M01.54	Artrita in alte boli virale clasificate altundeva, mana	M01.89	Artrita in alte boli infectioase si parazitare clasificate altundeva, localizare nespecificata
M01.55	Artrita in alte boli virale clasificate altundeva, regiune pelviana si coapsa	M02.10	Artropatia postdizenterica, localizari multiple
M01.56	Artrita in alte boli virale clasificate altundeva, picior parte inferioara	M02.11	Artropatia postdizenterica, regiune humerala
M01.57	Artrita in alte boli virale clasificate altundeva, glezna si picior	M02.12	Artropatia postdizenterica, brat
M01.58	Artrita in alte boli virale clasificate altundeva, alta localizare	M02.13	Artropatia postdizenterica, antebrat
		M02.14	Artropatia postdizenterica, mana

M02.15	Artropatia postdizenterica, regiune pelviana si coapsa	M05.02	Sindrom Felty, brat
M02.16	Artropatia postdizenterica, picior parte inferioara	M05.03	Sindrom Felty, antebrat
M02.17	Artropatia postdizenterica, glezna si picior	M05.04	Sindrom Felty, mana
M02.18	Artropatia postdizenterica, alta localizare	M05.05	Sindrom Felty, regiune pelviana si coapsa
M02.19	Artropatia postdizenterica, localizare nespecificata	M05.06	Sindrom Felty, picior parte inferioara
M02.30	Boala Reiter, localizari multiple	M05.07	Sindrom Felty, glezna si picior
M02.31	Boala Reiter, regiune humerala	M05.08	Sindrom Felty, alta localizare
M02.32	Boala Reiter, brat	M05.09	Sindrom Felty, localizare nespecificata
M02.33	Boala Reiter, antebrat	M05.20	Vasculita reumatoida, localizari multiple
M02.34	Boala Reiter, mana	M05.21	Vasculita reumatoida, regiune humerala
M02.35	Boala Reiter, regiune pelviana si coapsa	M05.22	Vasculita reumatoida, brat
M02.36	Boala Reiter, picior parte inferioara	M05.23	Vasculita reumatoida, antebrat
M02.37	Boala Reiter, glezna si picior	M05.24	Vasculita reumatoida, mana
M02.38	Boala Reiter, alta localizare	M05.25	Vasculita reumatoida, regiune pelviana si coapsa
M02.39	Boala Reiter, localizare nespecificata	M05.26	Vasculita reumatoida, picior parte inferioara
M03.20	Alte artropatii postinfecioase in boli clasificate altundeva, localizari multiple	M05.27	Vasculita reumatoida, glezna si picior
M03.21	Alte artropatii postinfecioase in boli clasificate altundeva, regiune humerala	M05.28	Vasculita reumatoida, alta localizare
M03.22	Alte artropatii postinfecioase in boli clasificate altundeva, brat	M05.29	Vasculita reumatoida, localizare nespecificata
M03.23	Alte artropatii postinfecioase in boli clasificate altundeva, antebrat	M05.30	Artrita reumatoida cu implicarea altor organe sau aparate, localizari multiple
M03.24	Alte artropatii postinfecioase in boli clasificate altundeva, mana	M05.31	Artrita reumatoida cu implicarea altor organe sau aparate, regiune humerala
M03.25	Alte artropatii postinfecioase in boli clasificate altundeva, regiune pelviana si coapsa	M05.32	Artrita reumatoida cu implicarea altor organe sau aparate, brat
M03.26	Alte artropatii postinfecioase in boli clasificate altundeva, picior parte inferioara	M05.33	Artrita reumatoida cu implicarea altor organe sau aparate, antebrat
M03.27	Alte artropatii postinfecioase in boli clasificate altundeva, glezna si picior	M05.34	Artrita reumatoida cu implicarea altor organe sau aparate, mana
M03.28	Alte artropatii postinfecioase in boli clasificate altundeva, alta localizare	M05.35	Artrita reumatoida cu implicarea altor organe sau aparate, regiune pelviana si coapsa
M03.29	Alte artropatii postinfecioase in boli clasificate altundeva, localizare nespecificata	M05.36	Artrita reumatoida cu implicarea altor organe sau aparate, picior parte inferioara
M05.00	Sindrom Felty, localizari multiple	M05.37	Artrita reumatoida cu implicarea altor organe sau aparate, glezna si picior
M05.01	Sindrom Felty, regiune humerala	M05.38	Artrita reumatoida cu implicarea altor organe sau aparate, alta localizare
		M05.39	Artrita reumatoida cu implicarea altor organe sau aparate, localizare nespecificata

M05.80	Alte artrite reumatoide seropozitive, localizari multiple	M06.04	Artrita reumatoida seronegativa, mana
M05.81	Alte artrite reumatoide seropozitive, regiune humerala	M06.05	Artrita reumatoida seronegativa, regiune pelviana si coapsa
M05.82	Alte artrite reumatoide seropozitive, brat	M06.06	Artrita reumatoida seronegativa, picior parte inferioara
M05.83	Alte artrite reumatoide seropozitive, antebrat	M06.07	Artrita reumatoida seronegativa, glezna si picior
M05.84	Alte artrite reumatoide seropozitive, mana	M06.08	Artrita reumatoida seronegativa, alta localizare
M05.85	Alte artrite reumatoide seropozitive, regiune pelviana si coapsa	M06.09	Artrita reumatoida seronegativa, localizare nespecificata
M05.86	Alte artrite reumatoide seropozitive, picior parte inferioara	M06.10	Boala Still cu debut la adulti, localizari multiple
M05.87	Alte artrite reumatoide seropozitive, glezna si picior	M06.11	Boala Still cu debut la adulti, regiune humerala
M05.88	Alte artrite reumatoide seropozitive, alta localizare	M06.12	Boala Still cu debut la adulti, brat
M05.89	Alte artrite reumatoide seropozitive, localizare nespecificata	M06.13	Boala Still cu debut la adulti, antebrat
M05.90	Artrite reumatoide seropozitive, nespecificate, localizari multiple	M06.14	Boala Still cu debut la adulti, mana
M05.91	Artrite reumatoide seropozitive, nespecificate, regiune humerala	M06.15	Boala Still cu debut la adulti, regiune pelviana si coapsa
M05.92	Artrite reumatoide seropozitive, nespecificate, brat	M06.16	Boala Still cu debut la adulti, picior parte inferioara
M05.93	Artrite reumatoide seropozitive, nespecificate, antebrat	M06.17	Boala Still cu debut la adulti, glezna si picior
M05.94	Artrite reumatoide seropozitive, nespecificate, mana	M06.18	Boala Still cu debut la adulti, alta localizare
M05.95	Artrite reumatoide seropozitive, nespecificate, regiune pelviana si coapsa	M06.19	Boala Still cu debut la adulti, localizare nespecificata
M05.96	Artrite reumatoide seropozitive, nespecificate, picior parte inferioara	M06.20	Bursita reumatoida, localizari multiple
M05.97	Artrite reumatoide seropozitive, nespecificate, glezna si picior	M06.21	Bursita reumatoida, regiune humerala
M05.98	Artrite reumatoide seropozitive, nespecificate, alta localizare	M06.22	Bursita reumatoida, brat
M05.99	Artrite reumatoide seropozitive, nespecificate, localizare nespecificata	M06.23	Bursita reumatoida, antebrat
M06.00	Artrita reumatoida seronegativa, localizari multiple	M06.24	Bursita reumatoida, mana
M06.01	Artrita reumatoida seronegativa, regiune humerala	M06.25	Bursita reumatoida, regiune pelviana si coapsa
M06.02	Artrita reumatoida seronegativa, brat	M06.26	Bursita reumatoida, picior parte inferioara
M06.03	Artrita reumatoida seronegativa, antebrat	M06.27	Bursita reumatoida, glezna si picior
		M06.28	Bursita reumatoida, alta localizare
		M06.29	Bursita reumatoida, localizare nespecificata
		M06.30	Nodul reumatoid, localizari multiple
		M06.31	Nodul reumatoid, regiune humerala
		M06.32	Nodul reumatoid, brat
		M06.33	Nodul reumatoid, antebrat
		M06.34	Nodul reumatoid, mana

M06.35	Nodul reumatoid, regiune pelviana si coapsa	M06.93	Artrita reumatoida, nespecificata, antebraț
M06.36	Nodul reumatoid, picior parte inferioara	M06.94	Artrita reumatoida, nespecificata, mana
M06.37	Nodul reumatoid, glezna si picior	M06.95	Artrita reumatoida, nespecificata, regiune pelviana si coapsa
M06.38	Nodul reumatoid, alta localizare	M06.96	Artrita reumatoida, nespecificata, picior parte inferioara
M06.39	Nodul reumatoid, localizare nespecificata	M06.97	Artrita reumatoida, nespecificata, glezna si picior
M06.40	Poliartropatia inflamatorie, localizari multiple	M06.98	Artrita reumatoida, nespecificata, alta localizare
M06.41	Poliartropatia inflamatorie, regiune humerala	M06.99	Artrita reumatoida, nespecificata, localizare nespecificata
M06.42	Poliartropatia inflamatorie, brat	M08.00	Artrita reumatoida juvenila, localizari multiple
M06.43	Poliartropatia inflamatorie, antebraț	M08.01	Artrita reumatoida juvenila, regiune humerala
M06.44	Poliartropatia inflamatorie, mana	M08.02	Artrita reumatoida juvenila, brat
M06.45	Poliartropatia inflamatorie, regiune pelviana si coapsa	M08.03	Artrita reumatoida juvenila, antebraț
M06.46	Poliartropatia inflamatorie, picior parte inferioara	M08.04	Artrita reumatoida juvenila, mana
M06.47	Poliartropatia inflamatorie, glezna si picior	M08.05	Artrita reumatoida juvenila, regiune pelviana si coapsa
M06.48	Poliartropatia inflamatorie, alta localizare	M08.06	Artrita reumatoida juvenila, picior parte inferioara
M06.49	Poliartropatia inflamatorie, localizare nespecificata	M08.07	Artrita reumatoida juvenila, glezna si picior
M06.80	Alte artrite reumatoide specificate, localizari multiple	M08.08	Artrita reumatoida juvenila, alta localizare
M06.81	Alte artrite reumatoide specificate, regiune humerala	M08.09	Artrita reumatoida juvenila, localizare nespecificata
M06.82	Alte artrite reumatoide specificate, brat	M08.20	Artrita juvenila cu debut sistemic, localizari multiple
M06.83	Alte artrite reumatoide specificate, antebraț	M08.21	Artrita juvenila cu debut sistemic, regiune humerala
M06.84	Alte artrite reumatoide specificate, mana	M08.22	Artrita juvenila cu debut sistemic, brat
M06.85	Alte artrite reumatoide specificate, regiune pelviana si coapsa	M08.23	Artrita juvenila cu debut sistemic, antebraț
M06.86	Alte artrite reumatoide specificate, picior parte inferioara	M08.24	Artrita juvenila cu debut sistemic, mana
M06.87	Alte artrite reumatoide specificate, glezna si picior	M08.25	Artrita juvenila cu debut sistemic, regiune pelviana si coapsa
M06.88	Alte artrite reumatoide specificate, alta localizare	M08.26	Artrita juvenila cu debut sistemic, picior parte inferioara
M06.89	Alte artrite reumatoide specificate, localizare nespecificata	M08.27	Artrita juvenila cu debut sistemic, glezna si picior
M06.90	Artrita reumatoida, nespecificata, localizari multiple	M08.28	Artrita juvenila cu debut sistemic, alta localizare
M06.91	Artrita reumatoida, nespecificata, regiune humerala	M08.29	Artrita juvenila cu debut sistemic, localizare nespecificata
M06.92	Artrita reumatoida, nespecificata, brat		

M08.3	Poliartrita juvenila (sero-negativa)	M08.99	Artrita juvenila, nespecificata, localizare nespecificata
M08.40	Artrita juvenila pauciarticulara, localizari multiple	M09.80	Artrita juvenila in alte boli clasificate altundeva, localizari multiple
M08.41	Artrita juvenila pauciarticulara, regiunea humerala	M09.81	Artrita juvenila in alte boli clasificate altundeva, regiune humerala
M08.42	Artrita juvenila pauciarticulara, brat	M09.82	Artrita juvenila in alte boli clasificate altundeva, brat
M08.43	Artrita juvenila pauciarticulara, antebrat	M09.83	Artrita juvenila in alte boli clasificate altundeva, antebrat
M08.44	Artrita juvenila pauciarticulara, mana	M09.84	Artrita juvenila in alte boli clasificate altundeva, mana
M08.45	Artrita juvenila pauciarticulara, regiune pelviana si coapsa	M09.85	Artrita juvenila in alte boli clasificate altundeva, regiune pelviana si coapsa
M08.46	Artrita juvenila pauciarticulara, picior parte inferioara	M09.86	Artrita juvenila in alte boli clasificate altundeva, picior parte inferioara
M08.47	Artrita juvenila pauciarticulara, glezna si picior	M09.87	Artrita juvenila in alte boli clasificate altundeva, glezna si picior
M08.48	Artrita juvenila pauciarticulara, alta localizare	M09.88	Artrita juvenila in alte boli clasificate altundeva, alta localizare
M08.49	Artrita juvenila pauciarticulara, localizare nespecificata	M09.89	Artrita juvenila in alte boli clasificate altundeva, localizare nespecificata
M08.80	Alta artrita juvenila, localizari multiple	M12.00	Artropatia cronica post-reumatismala [Jaccond], localizari multiple
M08.81	Alta artrita juvenila, regiune humerala	M12.01	Artropatia cronica post-reumatismala [Jaccond], regiune humerala
M08.82	Alta artrita juvenila, brat	M12.02	Artropatia cronica post-reumatismala [Jaccond], brat
M08.83	Alta artrita juvenila, antebrat	M12.03	Artropatia cronica post-reumatismala [Jaccond], antebrat
M08.84	Alta artrita juvenila, mana	M12.04	Artropatia cronica post-reumatismala [Jaccond], mana
M08.85	Alta artrita juvenila, regiune pelviana si coapsa	M12.05	Artropatia cronica post-reumatismala [Jaccond], regiune pelviana si coapsa
M08.86	Alta artrita juvenila, picior parte inferioara	M12.06	Artropatia cronica post-reumatismala [Jaccond], picior parte inferioara
M08.87	Alta artrita juvenila, glezna si picior	M12.07	Artropatia cronica post-reumatismala [Jaccond], glezna si picior
M08.88	Alta artrita juvenila, alta localizare	M12.08	Artropatia cronica post-reumatismala [Jaccond], alta localizare
M08.89	Alta artrita juvenila, localizare nespecificata	M12.09	Artropatia cronica post-reumatismala [Jaccond], localizare nespecificata
M08.90	Artrita juvenila, nespecificata, localizari multiple	M46.20	Osteomielita vertebrala, localizare multipla
M08.91	Artrita juvenila, nespecificata, regiune humerala		
M08.92	Artrita juvenila, nespecificata, brat		
M08.93	Artrita juvenila, nespecificata, antebrat		
M08.94	Artrita juvenila, nespecificata, mana		
M08.95	Artrita juvenila, nespecificata, regiune pelviana si coapsa		
M08.96	Artrita juvenila, nespecificata, picior parte inferioara		
M08.97	Artrita juvenila, nespecificata, glezna si picior		
M08.98	Artrita juvenila, nespecificata, alta localizare		

M46.21	Osteomielita vertebrala, regiune occipito-atlanto-axilara	M86.09	Osteomielita hematogena acuta, localizare nespecificata
M46.22	Osteomielita vertebrala, regiune cervicala	M86.10	Alte osteomielite acute, localizare multipla
M46.23	Osteomielita vertebrala, regiune toracocervicala	M86.11	Alte osteomielite acute, regiunea umarului
M46.24	Osteomielita vertebrala, regiune toracica	M86.12	Alte osteomielite acute, brat
M46.25	Osteomielita vertebrala, regiune toraco-lombara	M86.13	Alte osteomielite acute, antebraț
M46.26	Osteomielita vertebrala, regiune lombara	M86.14	Alte osteomielite acute, mana
M46.27	Osteomielita vertebrala, regiune lombo-sacrala	M86.15	Alte osteomielite acute, regiune pelviana si coapsa
M46.28	Osteomielita vertebrala, regiune sacrala si sacro-coccigiana	M86.16	Alte osteomielite acute, picior parte inferioara
M46.29	Osteomielita vertebrala, localizare nespecificata	M86.17	Alte osteomielite acute, glezna si picior
M73.00	Bursita gonococica, localizare multipla (A54.4+)	M86.18	Alte osteomielite acute, altele
M73.01	Bursita gonococica, regiunea umarului (A54.4+)	M86.19	Alte osteomielite acute, localizare nespecificata
M73.02	Bursita gonococica, brat (A54.4+)	M86.20	Osteomielita aubacuta, localizare multipla
M73.03	Bursita gonococica, antebraț (A54.4+)	M86.21	Osteomielita aubacuta, regiunea umarului
M73.04	Bursita gonococica, mana (A54.4+)	M86.22	Osteomielita aubacuta, brat
M73.05	Bursita gonococica, regiune pelviana si coapsa (A54.4+)	M86.23	Osteomielita aubacuta, antebraț
M73.06	Bursita gonococica, picior parte inferioara (A54.4+)	M86.24	Osteomielita aubacuta, mana
M73.07	Bursita gonococica, glezna si picior (A54.4+)	M86.25	Osteomielita aubacuta, regiune pelviana si coapsa
M73.08	Bursita gonococica, altele (A54.4+)	M86.26	Osteomielita aubacuta, picior parte inferioara
M73.09	Bursita gonococica, localizare nespecificata (A54.4+)	M86.27	Osteomielita aubacuta, glezna si picior
M86.00	Osteomielita hematogena acuta, localizare multipla	M86.28	Osteomielita aubacuta, altele
M86.01	Osteomielita hematogena acuta, regiunea umarului	M86.29	Osteomielita aubacuta, localizare nespecificata
M86.02	Osteomielita hematogena acuta, brat	M86.30	Osteomielita multifocala cronica, localizare multipla
M86.03	Osteomielita hematogena acuta, antebraț	M86.31	Osteomielita multifocala cronica, regiunea umarului
M86.04	Osteomielita hematogena acuta, mana	M86.32	Osteomielita multifocala cronica, brat
M86.05	Osteomielita hematogena acuta, regiune pelviana si coapsa	M86.33	Osteomielita multifocala cronica, antebraț
M86.06	Osteomielita hematogena acuta, picior parte inferioara	M86.34	Osteomielita multifocala cronica, mana
M86.07	Osteomielita hematogena acuta, glezna si picior	M86.35	Osteomielita multifocala cronica, regiune pelviana si coapsa
M86.08	Osteomielita hematogena acuta, altele	M86.36	Osteomielita multifocala cronica, picior parte inferioara
		M86.37	Osteomielita multifocala cronica, glezna si picior
		M86.38	Osteomielita multifocala cronica, altele

M86.39	Osteomieliță multifocală cronică, localizare nespecificată	M86.65	Alte osteomielițe cronice, regiune pelviană și coapsă
M86.40	Osteomieliță cronică cu fistulă de drenaj, localizare multiplă	M86.66	Alte osteomielițe cronice, picior parte inferioară
M86.41	Osteomieliță cronică cu fistulă de drenaj, regiunea umărului	M86.67	Alte osteomielițe cronice, gleznă și picior
M86.42	Osteomieliță cronică cu fistulă de drenaj, braț	M86.68	Alte osteomielițe cronice, altele
M86.43	Osteomieliță cronică cu fistulă de drenaj, antebrăț	M86.69	Alte osteomielițe cronice, localizare nespecificată
M86.44	Osteomieliță cronică cu fistulă de drenaj, mână	M86.80	Alte osteomielițe, localizare multiplă
M86.45	Osteomieliță cronică cu fistulă de drenaj, regiune pelviană și coapsă	M86.81	Alte osteomielițe, regiunea umărului
M86.46	Osteomieliță cronică cu fistulă de drenaj, picior parte inferioară	M86.82	Alte osteomielițe, braț
M86.47	Osteomieliță cronică cu fistulă de drenaj, gleznă și picior	M86.83	Alte osteomielițe, antebrăț
M86.48	Osteomieliță cronică cu fistulă de drenaj, altele	M86.84	Alte osteomielițe, mână
M86.49	Osteomieliță cronică cu fistulă de drenaj, localizare nespecificată	M86.85	Alte osteomielițe, regiune pelviană și coapsă
M86.50	Alte osteomielițe hematogene cronice, localizare multiplă	M86.86	Alte osteomielițe, picior parte inferioară
M86.51	Alte osteomielițe hematogene cronice, regiunea umărului	M86.87	Alte osteomielițe, gleznă și picior
M86.52	Alte osteomielițe hematogene cronice, braț	M86.88	Alte osteomielițe, altele
M86.53	Alte osteomielițe hematogene cronice, antebrăț	M86.89	Alte osteomielițe, localizare nespecificată
M86.54	Alte osteomielițe hematogene cronice, mână	M86.90	Osteomieliță, nespecificată, localizare multiplă
M86.55	Alte osteomielițe hematogene cronice, regiune pelviană și coapsă	M86.91	Osteomieliță, nespecificată, regiunea umărului
M86.56	Alte osteomielițe hematogene cronice, picior parte inferioară	M86.92	Osteomieliță, nespecificată, braț
M86.57	Alte osteomielițe hematogene cronice, gleznă și picior	M86.93	Osteomieliță, nespecificată, antebrăț
M86.58	Alte osteomielițe hematogene cronice, altele	M86.94	Osteomieliță, nespecificată, mână
M86.59	Alte osteomielițe hematogene cronice, localizare nespecificată	M86.95	Osteomieliță, nespecificată, regiune pelviană și coapsă
M86.60	Alte osteomielițe cronice, localizare multiplă	M86.96	Osteomieliță, nespecificată, picior parte inferioară
M86.61	Alte osteomielițe cronice, regiunea umărului	M86.97	Osteomieliță, nespecificată, gleznă și picior
M86.62	Alte osteomielițe cronice, braț	M86.98	Osteomieliță, nespecificată, altele
M86.63	Alte osteomielițe cronice, antebrăț	M86.99	Osteomieliță, nespecificată, localizare nespecificată
M86.64	Alte osteomielițe cronice, mână	M87.10	Osteonecroză datorită unor medicamente, localizare multiplă
		M87.11	Osteonecroză datorită unor medicamente, regiunea umărului
		M87.12	Osteonecroză datorită unor medicamente, braț
		M87.13	Osteonecroză datorită unor medicamente, antebrăț
		M87.14	Osteonecroză datorită unor medicamente, mână

M87.15	Osteonecroza datorita unor medicamente, regiune pelviana si coapsa	M87.80	Alte osteonecroze, localizare multipla
M87.16	Osteonecroza datorita unor medicamente, picior parte inferioara	M87.81	Alte osteonecroze, regiunea umarului
M87.17	Osteonecroza datorita unor medicamente, glezna si picior	M87.82	Alte osteonecroze, brat
M87.18	Osteonecroza datorita unor medicamente, altele	M87.83	Alte osteonecroze, antebrat
M87.19	Osteonecroza datorita unor medicamente, localizare nespecificata	M87.84	Alte osteonecroze, mana
M87.20	Osteonecroza datorita unui traumatism anterior, localizare multipla	M87.85	Alte osteonecroze, regiune pelviana si coapsa
M87.21	Osteonecroza datorita unui traumatism anterior, regiunea umarului	M87.86	Alte osteonecroze, picior parte inferioara
M87.22	Osteonecroza datorita unui traumatism anterior, brat	M87.87	Alte osteonecroze, glezna si picior
M87.23	Osteonecroza datorita unui traumatism anterior, antebrat	M87.88	Alte osteonecroze, altele
M87.24	Osteonecroza datorita unui traumatism anterior, mana	M87.89	Alte osteonecroze, localizare nespecificata
M87.25	Osteonecroza datorita unui traumatism anterior, regiune pelviana si coapsa	M87.90	Osteonecroza, nespecificata, localizare multipla
M87.26	Osteonecroza datorita unui traumatism anterior, picior parte inferioara	M87.91	Osteonecroza, nespecificata, regiunea umarului
M87.27	Osteonecroza datorita unui traumatism anterior, glezna si picior	M87.92	Osteonecroza, nespecificata, brat
M87.28	Osteonecroza datorita unui traumatism anterior, altele	M87.93	Osteonecroza, nespecificata, antebrat
M87.29	Osteonecroza datorita unui traumatism anterior, localizare nespecificata	M87.94	Osteonecroza, nespecificata, mana
M87.30	Alte osteonecroze secundare, localizare multipla	M87.95	Osteonecroza, nespecificata, regiune pelviana si coapsa
M87.31	Alte osteonecroze secundare, regiunea umarului	M87.96	Osteonecroza, nespecificata, picior parte inferioara
M87.32	Alte osteonecroze secundare, brat	M87.97	Osteonecroza, nespecificata, glezna si picior
M87.33	Alte osteonecroze secundare, antebrat	M87.98	Osteonecroza, nespecificata, altele
M87.34	Alte osteonecroze secundare, mana	M87.99	Osteonecroza, nespecificata, localizare nespecificata
M87.35	Alte osteonecroze secundare, regiune pelviana si coapsa	M89.60	Osteopatia dupa poliomielifita, localizare multipla
M87.36	Alte osteonecroze secundare, picior parte inferioara	M89.61	Osteopatia dupa poliomielifita, regiunea umarului
M87.37	Alte osteonecroze secundare, glezna si picior	M89.62	Osteopatia dupa poliomielifita, brat
M87.38	Alte osteonecroze secundare, altele	M89.63	Osteopatia dupa poliomielifita, antebrat
M87.39	Alte osteonecroze secundare, localizare nespecificata	M89.64	Osteopatia dupa poliomielifita, mana
		M89.65	Osteopatia dupa poliomielifita, regiune pelviana si coapsa
		M89.66	Osteopatia dupa poliomielifita, picior parte inferioara
		M89.67	Osteopatia dupa poliomielifita, glezna si picior
		M89.68	Osteopatia dupa poliomielifita, altele
		M89.69	Osteopatia dupa poliomielifita, localizare nespecificata
		M90.00	Tuberculoza osoasa, localizare multipla (A18.0+)

M90.01	Tuberculoza osoasa, regiunea umarului (A18.0+)	M90.21	Osteopatia in alte boli infectioase clasificate altundeva, regiunea umarului
M90.02	Tuberculoza osoasa, brat (A18.0+)	M90.22	Osteopatia in alte boli infectioase clasificate altundeva, brat
M90.03	Tuberculoza osoasa, antebrat (A18.0+)	M90.23	Osteopatia in alte boli infectioase clasificate altundeva, antebrat
M90.04	Tuberculoza osoasa, mana (A18.0+)	M90.24	Osteopatia in alte boli infectioase clasificate altundeva, mana
M90.05	Tuberculoza osoasa, regiune pelviana si coapsa (A18.0+)	M90.25	Osteopatia in alte boli infectioase clasificate altundeva, regiune pelviana si coapsa
M90.06	Tuberculoza osoasa, picior parte inferioara (A18.0+)	M90.26	Osteopatia in alte boli infectioase clasificate altundeva, picior parte inferioara
M90.07	Tuberculoza osoasa, glezna si picior (A18.0+)	M90.27	Osteopatia in alte boli infectioase clasificate altundeva, glezna si picior
M90.08	Tuberculoza osoasa, altele (A18.0+)	M90.28	Osteopatia in alte boli infectioase clasificate altundeva, altele
M90.09	Tuberculoza osoasa, localizare nespecificata (A18.0+)	M90.29	Osteopatia in alte boli infectioase clasificate altundeva, localizare nespecificata
M90.10	Periostita in alte boli infectioase clasificate altundeva, localizare multipla	M96.6	Fractura osoasa dupa insertia unui implant ortopedic, a unei prosteze articulare sau a unei placi osoase
M90.11	Periostita in alte boli infectioase clasificate altundeva, regiunea umarului	M96.8	Alte tulburari postprocedurale ale sistemului musculo-scheletal
M90.12	Periostita in alte boli infectioase clasificate altundeva, brat	M96.9	Afectiune postprocedurala a sistemului musculo-scheletal, nespecificata
M90.13	Periostita in alte boli infectioase clasificate altundeva, antebrat	T84.5	Infectie si reactie inflamatorie datorita unei prosteze articulare interne
M90.14	Periostita in alte boli infectioase clasificate altundeva, mana	T84.6	Infectie si reactie inflamatorie datorita unui dispozitiv de fixare interna [orice localizare]
M90.15	Periostita in alte boli infectioase clasificate altundeva, regiune pelviana si coapsa	T84.7	Infectie si reactie inflamatorie datorita altor dispozitive protetice, implanturi si grefe ortopedice interne
M90.16	Periostita in alte boli infectioase clasificate altundeva, picior parte inferioara	T84.8	Alte complicatii ale dispozitivelor protetice, implanturilor si grefelor ortopedice interne
M90.17	Periostita in alte boli infectioase clasificate altundeva, glezna si picior	T84.9	Complicatie nespecificata a unui dispozitiv prostetic, implant si grefa ortopedica interna
M90.18	Periostita in alte boli infectioase clasificate altundeva, altele		
M90.19	Periostita in alte boli infectioase clasificate altundeva, localizare nespecificata		
M90.20	Osteopatia in alte boli infectioase clasificate altundeva, localizare multipla		

Proceduri (TAB-I12-2)

30023-00	Debridarea excizionala a partilor moi	30058-00	Controlul hemostazei, post interventie chirurgicala, neclasificata in alta parte
30023-01	Debridarea excizionala a partilor moi implicand os sau cartilaj	30068-00	Indeprtarea de corp strain din muschi, tendon sau tesuturi profunde
30052-01	Reparatia plagilor palpebrale	30075-00	Biopsia de ganglion limfatic

30075-01	Biopsia de parti moi	30596-00	Splenectomia partiala
30075-02	Biopsia glandelor paratiroide	30597-00	Splenectomia
30075-20	Biopsia unui vas sangvin	30641-01	Orhidectomia bilaterala
30093-00	Biopsia (cu ac) de vertebra	30641-03	Orhidectomia bilaterala cu insertie de prosteza testiculara
30094-00	Biopsia (cu ac) percutana de parti moi	30672-00	Excizia coccis-ului
30096-00	Biopsia de ganglion limfatic scalen	31000-00	Excizii seriate controlate microscopic pentru tumori tegumentare
30103-00	Excizia sinusului implicand muschiul si tesutul profund	31245-03	Excizia extensiva a tegumentelor si tesutului subcutanat pentru sicozis de la fata sau gat
30107-00	Excizia chistului sinovial, neclasificata in alta parte	31340-00	Excizia de muschi, os sau cartilaj pentru leziuni profunde ale tegumentului
30107-01	Excizia bursei mici	31350-00	Excizia leziunii de tesut moale, neclasificata in alta parte
30111-00	Bursectomia	31423-00	Excizia de ganglion limfatic cervical
30114-00	Excizia chistului Baker	31423-01	Excizia regionala de ganglioni limfatici cervicali
30223-03	Incizia si drenajul abscesului profund de parti moi	31470-00	Splenectomia laparoscopica
30224-00	Drenajul percutanat al abscesului profund de parti moi	32200-00	Devascularizarea muschiului distal
30224-01	Drenajul percutanat al abscesului, hematomului sau chistului intraabdominal	34133-00	Scalenotomia
30224-02	Drenajul percutanat al abscesului retroperitoneal	34136-00	Costectomia partiala a primei coaste pentru decompresia aperturii toracice
30225-00	Reinsertia tubului de drenaj pentru abscesul profund al partilor moi	34139-00	Costectomia totala de coasta cervicala pentru decompresia aperturii toracice
30226-00	Fasciotomia, neclasificata in alta parte	34527-01	Implantarea unui infuzomat automat
30229-00	Excizia muschiului, neclasificata in alta parte	34528-01	Insertia percutanata a pompei de perfuzie vasculare implantabile
30235-00	Repararea rupturii musculare, neclasificata in alta parte	34530-02	Reinterventia la nivelul unui infuzomat implantabil
30238-00	Repararea fasciei, neclasificata in alta parte	35000-00	Simpatectomia chirurgicala lombara
30241-00	Excizia leziunii benigne osoase, neclasificata in alta parte	35003-00	Simpatectomia cervicala chirurgicala
30244-00	Indepartarea excrescentei stiloide al osului temporal	35003-01	Simpatectomia toracica chirurgicala
30329-00	Excizia de ganglion limfatic inghinal	35006-00	Simpatectomia cervicala chirurgicala, reinterventie
30329-01	Excizia regionala de ganglioni limfatici inghinali	35006-01	Simpatectomia chirurgicala toracica, reinterventie
30330-00	Excizia radicala de ganglioni limfatici inghinali	35009-00	Simpatectomia chirurgicala lombara, reinterventie
30332-00	Excizia de ganglion limfatic axilar	35009-01	Simpatectomia chirurgicala sacrata, reinterventie
30335-00	Excizia regionala de ganglioni limfatici axilari	35012-00	Simpatectomia chirurgicala sacrata
30336-00	Excizia radicala de ganglioni limfatici axilari		
30411-00	Biopsia hepatica intraoperatorie		

35551-00	Limfadenectomia radicala pelvina laparoscopica, pentru neoplasm ginecologic	39127-00	Insertia de dispozitiv implantabil pentru perfuzia spinala
35551-01	Limfadenectomia radicala pelvina pentru neoplasm ginecologic	39128-00	Implantarea pompei de perfuzie spinala
35723-00	Prelevare laparoscopica de ganglion limfatic pelvin sau abdominal pentru stadializarea neoplasmelor ginecologice	39312-00	Neuroliza deschisa de trunchi nervos interfascicular periferic
35723-01	Prelevare de ganglion limfatic pelvin sau abdominal pentru stadializarea neoplasmelor ginecologice	39321-00	Transpozitia de nerv
35723-02	Prelevare laparoscopica de ganglion limfatic para-aortic pentru stadializarea neoplasmelor ginecologice	39323-00	Alta neurotomie percutanata prin radiofrecventa
35723-03	Prelevare de ganglion limfatic para-aortic pentru stadializarea neoplasmelor ginecologice	39323-01	Alta neurotomie percutanata cu stilet de racire
35759-00	Hemostaza postoperatorie, dupa o interventie chirurgicala ginecologica neclasificata in alta parte	39324-00	Neurectomia de nerv periferic superficial
36537-01	Explorarea renala	39324-01	Neurotomia deschisa de nerv periferic superficial
36540-00	Nefrolitotomia cu extragerea a cel mult 2 calculi	39324-02	Indepartarea tumorii din nerv periferic superficial
36543-00	Nefrolitotomia cu extragerea a cel putin 3 calculi	39327-00	Neurectomia de nerv periferic profund
37607-00	Limfadenectomia retroperitoneala radicala	39327-01	Neurotomia deschisa de nerv periferic profund
37610-00	Limfadenectomia retroperitoneala radicala, subsecventa	39327-02	Indepartarea tumorii de nerv periferic profund
38418-01	Biopsia pleurei	39330-00	Neuroliza deschisa de nerv periferic, neclasificata in alta parte
38418-02	Biopsia plamanului	39330-01	Decompresia tunelului tarsian
38456-03	Alte proceduri la nivelul peretelui toracic, mediastinului sau diafragmului prin abord intratoracic	39331-00	Decompresia endoscopica a tunelului carpian
38457-00	Repararea pectus-ului carinatum	39331-01	Decompresia tunelului carpian
38457-01	Repararea pectus-ului excavatum	39333-00	Explorarea plexului brahial
38458-00	Proceduri reparatorii ale pectus excavatum cu implantarea unei prosteze subcutanate	39606-00	Redresarea unei fracturi craniene inchise 1
38460-00	Ablatia de cerclaj sternal	39606-01	Redresarea unei fracturi craniene inchise 2
38464-00	Debridarea plagii de sternotomie	39609-00	Debridarea eschilelor din fractura craniana multipla deschisa
38647-00	Pericardioliza	39609-01	Eschilectomia fracturii craniene multiple
38656-01	Redeschiderea plagii posttoracotomie sau poststernotomie	39609-02	Reducere de fractura craniana deschisa (cominutiva)
39015-02	Insertia aparatului de monitorizare a presiunii intracraniene, cu monitorizare	39612-00	Eschilectomia fracturii craniene cominutive cu repararea durei si tesutului cerebral
39115-00	Neurotomia percutanata a ramului primar posterior al nervului spinal	39612-01	Reducere de fractura craniana cominutiva cu repararea durei si tesutului cerebral
		39640-00	Ablatia unei tumori de etaj anterior al bazei craniului
		39642-00	Ablatia unei tumori de etaj anterior al bazei craniului cu indepartarea extensiei sinusului paranasal
		39646-00	Ablatia unei tumori de etaj anterior al bazei craniului cu indepartarea extensiilor sinusului paranasal si a fosei orbitare

39650-00	Ablatia unei tumori de fosa cerebrala medie si/ sau infratemporal	41671-02	Septoplastia
39653-00	Ablatia unei tumori clivale si petro-clivale	41672-00	Reconstructia septului nazal
39658-00	Ablatia unei tumori de clivus, abord transoral	41716-03	Extragere intranazala de polip din antrum-ul maxilar
39658-01	Ablatia unei tumori de clivus, abord transmaxilar	41716-06	Excizia de leziune a antrum-ului maxilar
39660-00	Ablatia unei tumori de sinus cavernos	42521-02	Repararea soclului anoftalmic cu grefa dermograsoasa
39660-01	Ablatia unei tumori de sinus cavernos cu evidentierea arterei carotide intracraniene	42524-00	Grefa de piele pe orbita anoftalmica, procedeu secundar
39660-02	Ablatia unei leziuni vasculare a sinusului cavernos	42527-00	Revizia soclului anoftalmic
39660-03	Ablatia unei leziuni vasculare a sinusului cavernos, cu evidentierea arterei carotide intracraniene	42530-02	Repararea plagilor orbitei
39662-00	Ablatia unei tumori de foramen magnum prin abord transcondilian	42533-00	Orbitotomia exploratorie
39662-01	Ablatia unei tumori de foramen magnum prin abord suboccipital lateral	42533-01	Orbitotomia exploratorie cu biopsie
39662-02	Ablatia unei leziuni vasculare situate la nivelul foramen magnum prin abord transcondilian	42536-00	Exenteratia orbitei
39662-03	Ablatia unei leziuni vasculare situate la nivelul foramen magnum prin abord suboccipital lateral	42536-01	Exenteratia orbitei cu grefa tegumentara
39700-00	Ablatie de tumora a craniului	42536-02	Exenteratia orbitei cu transplant de muschi temporal
39906-00	Craniectomia pentru infectia craniului	42536-03	Exenteratia orbitei cu grefa tegumentara si transplant de muschi temporal
40009-01	Revizia shuntului cisternal	42536-04	Exenteratia orbitei cu indepartarea structurilor adiacente
40115-00	Procedee pentru craniostenozis, o sutura	42572-00	Drenajul abcesului orbital
40118-00	Procedee pentru craniostenozis, >=2 suturi	42572-01	Drenajul chistului orbital
40316-00	Fixarea cu surub a procesului odontoid	42854-00	Repararea rupturii de muschi extraocular
40339-00	Blocarea obex-ului	42860-00	Grefa pe pleoapa superioara, cu retragerea retractorilor pleoapei, un ochi
40600-00	Cranioplastia cu insertia de placa craniana	42860-01	Grefa pe pleoapa superioara, cu retragerea retractorilor pleoapei, ambii ochi
40600-01	Cranioplastia cu grefa osoasa	42860-02	Grefa pleoapei inferioare, cu retragerea retractorilor pleoapei, un ochi
40600-02	Cranioplastia cu lambou cranian	42860-03	Grefa pe pleoapa inferioara, cu retragerea retractorilor pleoapei, ambii ochi
40600-03	Alta cranioplastie	43876-00	Excizia teratomului sacrococcigian, abordul posterior
41581-00	Ablatia unei tumori implicand fosa infratemporal	43879-00	Excizia teratomului sacrococcigian, abordul posterior si abdominal
41584-00	Rezectia partiala a osului temporal cu mastoidectomie	43942-00	Excizia ramasitelor epiteliale de la nivelul ombilicului
41584-01	Rezectia partiala a osului temporal cu mastoidectomie si decompresie de nerv facial	43948-00	Excizia granulomului ombilical
41587-00	Rezectia totala a osului temporal	43987-00	Rezectia neuroblastomului intratoracic
41671-01	Inchiderea perforatiei de sept nazal		

43987-02	Excizia neuroblastomului, neclasificata in alta parte	45206-09	Lambou tegumentar local, mic si simplu in alte zone ale fetei
44338-00	Amputatia de deget al piciorului	45206-10	Lambou tegumentar local, mic si simplu la picior
44358-00	Amputatia de deget al piciorului incluzand osul metatarsian	45206-11	Lambou tegumentar local, mic si simplu la haluce
44376-00	Reamputatia bontului de amputatie	45209-00	Lambou tegumentar direct si mare la distanta, prima etapa
45003-00	Lambou miocutanat local mic si simplu	45212-00	Lambou tegumentar direct si mare la distanta, a 2-a etapa
45006-00	Lambou miocutanat larg	45215-00	Lambou tegumentar direct la distanta coxa vara, prima etapa
45009-00	Lambou muscular local mic si simplu	45218-00	Lambou tegumentar direct la distanta coxa vara, etapa a 2-a
45012-00	Lambou muscular mare	45221-00	Lambou tegumentar mic, direct la distanta, prima etapa
45015-00	Intarzierea lamboului muscular	45224-00	Lambou tegumentar direct mic la distanta, etapa a 2-a
45015-01	Intarzierea lamboului miocutan	45227-00	Lambou tegumentar indirect la distanta, formarea de pedicul tubular
45018-00	Grefa dermica	45230-00	Intarzierea lambourilor tegumentare la distanta directe
45018-01	Grefa dermograoasa	45230-01	Intarzierea lambourilor tegumentare indirecte la distanta
45018-02	Grefa de grasime	45233-00	Lambou tegumentar la distanta indirect, preparare, transfer si aplicare pe zona intermediara
45018-03	Grefa de fascie	45233-01	Lambou tegumentar la distanta indirect, preparare, transfer si aplicare pe locul final
45033-04	Excizia unei anomalii vasculare la nivelul muschiului sau nervului facial	45236-00	Lambou tegumentar indirect la distanta cuprins in lamboul tubular
45033-06	Excizia unei anomalii vasculare la alt nivel in profunzime	45239-00	Revizia lamboului tegumentar local
45035-00	Excizia unei anomalii vasculare la alt nivel in profunzime si de dimensiuni mari	45239-01	Revizia lambourilor tegumentare directe la distanta
45036-00	Excizia unei anomalii vasculare la nivelul gatului	45239-02	Revizia lambourilor tegumentare indirecte la distanta
45051-00	Reconstructia conturului facial cu implant	45400-00	Grefa de piele despicata pe zone mici granulare
45051-01	Alte metode de reconstructie si reconturare cu implant	45400-01	Grefa de piele despicata pe zone mici de arsura granulate, <3% suprafata corporala grefata
45200-00	Lambou tegumentar local mic si simplu in alte zone	45403-00	Grefa de piele despicata pe zone granulare extensive
45203-00	Lambou tegumentar local mare sau complicat in orice zona	45403-01	Grefa de piele despicata pe zone extinse granulate de arsura >=3% din suprafata corporeala grefata
45206-01	Lambou tegumentar local, mic si simplu la nas		
45206-04	Lambou tegumentar local, mic si simplu la gat		
45206-05	Lambou tegumentar local, mic si simplu la mana		
45206-06	Lambou tegumentar local, mic si simplu la police		
45206-07	Lambou tegumentar local, mic si simplu al degetului		
45206-08	Lambou tegumentar local, mic si simplu la organele genital		

CMD 08 Boli si tulburari ale sistemului musculoscheletal si tesutului conjunctiv: definitii DRG

45406-00	Grefa de piele despicata pe arsuri in alte zone implicand < 3% suprafata corporala grefata	45451-19	Grefa de piele pe toata grosimea pe arsuri in alte zone
45409-00	Grefa de piele despicata pe arsuri in alte zone implicand >= 3% si < 6% suprafata corporala grefata	45451-20	Grefa de piele pe toata grosimea pe arsuri in alte zone ale fetei
45412-00	Grefa de piele despicata pe arsuri in alte teritorii implicand >= 6% si < 9% suprafata corporala grefata	45451-21	Grefa de piele pe toata grosimea pe arsuri ale intregii fete
45415-00	Grefa de piele despicata pe arsuri in alte teritorii implicand >= 9% si < 12% suprafata corporala grefata	45451-22	Grefa de piele pe toata grosimea pe arsurile piciorului
45418-00	Grefa de piele despicata pe arsuri in alte teritorii implicand >= 12% si < 15% suprafata corporala grefata	45451-23	Grefa de piele pe toata grosimea pe arsurile halucelui
45439-00	Grefa mica de piele despicata pe alte zone	45451-24	Grefa de piele pe toata grosimea pe alte zone ale fetei
45442-00	Grefa de piele despicata extensiva pe orice zona	45451-25	Grefa de piele pe toata grosimea pe intreaga fata
45445-00	Grefa de piele despicata ca grefa interpusa	45451-26	Grefa de piele pe toata grosimea la picior
45448-01	Grefa mica de piele despicata pe nas	45451-27	Grefa pe toata grosimea la haluce
45448-04	Grefa mica de piele despicata pe gat	45460-00	Grefa de piele despicata la arsuri din alte zone implicand >=15% si <20% din suprafata corporala grefata
45448-05	Grefa mica de piele despicata la mana	45464-00	Grefa de piele despicata la arsuri din alte zone implicand >=20% si <30% din suprafata corporala grefata
45448-06	Grefa mica de piele despicata la police	45468-00	Grefa de piele despicata pe arsuri in alte zone implicand >= 30% si < 40% suprafata corporala grefata
45448-07	Grefa mica de piele despicata la deget	45471-00	Grefa de piele despicata pe arsuri in alte zone implicand >= 40% si < 50% suprafata corporala grefata
45448-09	Grefa mica de piele despicata in alte zone ale fetei	45474-00	Grefa de piele despicata pe arsuri in alte teritorii implicand >= 50% si < 60% suprafata corporala grefata
45448-10	Grefa mica de piele despicata la picior	45477-00	Grefa de piele despicata pe arsuri in alte teritorii implicand >= 60% si < 70% suprafata corporala grefata
45448-11	Grefa mica de piele despicata pe haluce	45480-00	Grefa de piele despicata pe arsuri in alte teritorii implicand >= 70% si < 80% suprafata corporala grefata
45451-01	Grefa de piele pe toata grosimea pe nas	45483-00	Grefa de piele despicata pe arsuri in alte teritorii implicand >= 80% suprafata corporala grefata
45451-04	Grefa de piele pe toata grosimea pe gat	45485-04	Grefa de piele despicata pe arsurile mainii
45451-05	Grefa de piele pe toata grosimea pe mana	45486-00	Grefa de piele despicata pe arsurile gatului
45451-06	Grefa de piele pe toata grosimea pe police	45486-02	Grefa de piele despicata pe arsuri in alte zone ale fetei
45451-07	Grefa de piele pe toata grosimea pe deget	45486-03	Grefa de piele despicata pe arsurile piciorului
45451-09	Grefa de piele pe toata grosimea in alte zone	45487-00	Grefa de piele despicata pe arsurile halucelui
45451-14	Grefa de piele pe toata grosimea pe arsurile gatului		
45451-15	Grefa de piele pe toata grosimea pe arsurile mainii		
45451-16	Grefa de piele pe toata grosimea pe arsurile policelui		
45451-17	Grefa de piele pe toata grosimea pe arsurile degetelor		

45488-00	Grefa de piele despicata in arsurile degetului	45608-02	Reconstructie subtotala a mandibulei
45488-01	Grefa de piele despicata in arsuri ale policelui	45608-03	Reconstructia totala a mandibuei
45494-00	Grefa de piele despicata in arsuri ale intregii fete	45608-04	Reconstructia mandibulara prin distractie osoasa
45496-00	Revizia deschisa a lamboului tisular liber	45611-00	Condilectomia mandibulara
45497-00	Revizia completa a lamboului tisular liber prin liposuctie	45632-00	Rinoplastie implicand corectia cartilajului
45498-00	Revizia lamboului tisular liber prin liposuctie, prima etapa	45635-00	Rinoplastia implicand corectarea conturului osos
45499-00	Revizia lamboului tisular liber prin liposuctie, etapa a 2-a	45638-00	Rinoplastie totala
45563-00	Lambou insular cu pedicul vascular	45641-00	Rinoplastie folosind grefa cartilaginoasa septala sau nazala
45563-01	Lambou insular cu pedicul neurovascular	45641-01	Rinoplastie folosind grefa de os nazal
45566-00	Insertia expander-ului tisular	45641-02	Rinoplastie cu grefa de os nazal si cartilaj septal/nazal
45572-00	Insertia intraoperatorie a unui expander tisular	45644-00	Rinoplastie folosind grefa de cartiaj de la zona donatoare de la distanta
45575-00	Grefa fasciala pentru paralizia de nerv facial	45644-01	Rinoplastia folosind grefa osoasa din zona donatoare de la distanta
45578-00	Transfer muscular pentru paralizia de nerv facial	45644-02	Rinoplastia folosind os si cartilaj ca grefa de la zona donatoare de la distanta
45581-00	Excizia tesutului pentru paralizia de nerv facial	45647-00	Restaurarea conturului facial folosind grefa osoasa
45581-01	Excizia tesutului pentru paralizia de nerv facial cu suspensie	45647-01	Restaurarea conturului facial folosind grefa cartilaginoasa
45590-00	Reconstructia cavitatii orbitare	45647-02	Restaurarea conturului facial folosind grefa de os si cartilaj
45590-01	Reconstructia cavitatii orbitare cu implant	45650-00	Revizia rinoplastiei
45593-00	Reconstructia cavitatii orbitare cu grefa cartilaginoasa	45656-00	Grefa compozita la nas
45593-01	Reconstructia cavitatii orbitare cu implant si grefa cartilaginoasa	45656-02	Grefa compozita la pleoapa
45593-02	Reconstructia cavitatii orbitare cu grefa osoasa	45656-03	Grefa compozita in alte zone
45593-03	Reconstructia cavitatii orbitare cu implant si grefa osoasa	45671-01	Reconstructia pleoapei folosind lambou, unic sau prima etapa
45596-00	Rezectie totala a unui maxilar	45674-01	Reconstructia pleoapei folosind lambou, a 2-a etapa
45597-00	Rezectie totala a ambelor maxilare	45720-00	Osteotomia mandibulei, unilateral
45599-00	Rezectie totala a ambelor parti ale mandibulei	45720-01	Osteotomia maxilarului, unilateral
45602-00	Rezectie subtotala a mandibulei	45720-02	Ostectomia mandibulei, unilateral
45602-01	Rezectie subtotala a maxilarului	45720-03	Ostectomia maxilarului, unilateral
45605-00	Rezectie partiala a mandibulei	45723-00	Osteotomia mandibulei cu fixare interna, unilateral
45605-01	Rezectie partiala a maxilarului	45723-01	Osteotomia maxilarului cu fixare interna, unilateral
45608-00	Reconstructia condilului mandibular		
45608-01	Reconstructia partiala a mandibulei		

45723-02	Ostectomia mandibulei cu fixare interna, unilateral	45767-00	Corectia intracraniala a hipertelorismului
45723-03	Ostectomia maxilarului cu fixare interna, unilateral	45767-01	Corectia intracraniala a hipertelorismului cu osteotomie Le Fort III
45726-00	Osteotomia mandibulei, bilateral	45770-00	Corectia subcraniala a hipertelorismului
45726-01	Osteotomia maxilarului, bilateral	45773-00	Corectia periorbitala a sindromului Treacher Collins
45726-02	Ostectomia mandibulei, bilateral	45776-00	Corectia intracraniala a distopiei orbitale
45726-03	Ostectomia maxilarului, bilateral	45779-00	Corectia subcraniala a distopiei orbitale
45729-00	Osteotomia mandibulei cu fixare interna, bilateral	45782-00	Avansare frontala unilaterala
45729-01	Osteotomia maxilarului cu fixare interna, bilateral	45782-01	Avansare frontala cu avansare orbitala partiala, unilaterala
45729-02	Ostectomia mandibulei cu fixare interna, bilateral	45782-02	Avansare frontala cu avansare orbitala totala, unilaterala
45729-03	Ostectomie a maxilei cu fixare interna bilateral	45785-00	Avansare frontala bilaterala
45731-00	Osteotomia sau Ostectomia mandibulei, >=3 proceduri	45785-01	Avansare frontala cu avansare orbitala partiala, bilaterala
45731-01	Osteotomia sau Ostectomia maxilarului, >=3 proceduri	45785-02	Avansare frontala cu avansare orbitala totala, bilaterala
45732-00	Osteotomia sau Ostectomia mandibulei >=3 proceduri, cu fixare interna	45785-03	Reconstructie totala a conturului cranial
45732-01	Osteotomia sau Ostectomia maxilarului, >=3 proceduri, cu fixare interna	45788-00	Reconstructia fosei glenoidale, arcului zigomatic si a osului temporal
45735-00	Osteotomia sau Ostectomia mandibulei si maxilarului, 4 proceduri	45791-00	Costructia unui condil absent si a remului ascendent al mandibulei
45738-00	Osteotomia sau Ostectomia mandibulei si maxilarului, 4 proceduri, cu fixare interna	45794-00	Procedeu de osteo-integrare, implantare de fixator de titaniu pentru atasarea aparatului auditiv ancorat
45741-00	Osteotomia sau Ostectomia mandibulei si maxilarului, 5 proceduri	45794-01	Procedeu de osteo-integrare, implantare de fixator de titaniu pentru atasarea protezei de ureche
45744-00	Osteotomia sau Ostectomia mandibulei si maxilarului, 5 proceduri, cu fixare interna	45794-02	Procedee de osteo-integrare, implantare de fixator de titaniu pentru atasare protezei orbitara
45747-00	Osteotomia sau Ostectomia mandibulei si maxilarului, >=6 proceduri	45794-03	Procedeu de osteo-integrare, implantare de fixator de titaniu pentru atasarea unei proteze nazale ,partial
45752-00	Osteotomia sau Ostectomia mandibulei sau maxilarului, >=6 proceduri, cu fixare interna	45794-04	Procedeu de osteo-integrare, implantare de fixator de titaniu pentru atasarea unei proteze nazale totale
45753-00	Osteotomii mediofaciale	45794-05	Procedeu de osteo-integrare, implantare de fixator de titaniu pentru atasarea unui membru protezat
45754-00	Osteotomii mediofaciale cu fixare interna	45794-06	Procedeu de osteo-integrare, implantare de fixator de titaniu pentru atasarea protezei digitale
45755-00	Menissectomia temporo-mandibulara	45794-07	Procedeu de osteo-integrare, implantare de fixator de titaniu pentru inlocuirea articulatiilor degetelor
45758-00	Artroplastia articulatiei temporo-mandibulare		
45761-00	Genioplastie de reductie		
45761-01	Genioplastie de ridicare		

45797-00	Procedeu de osteo-integrare, fixare a marginii transcutanate pentru atasarea aparatului auditiv ancorat osos	46318-01	Artroplastia articulatiei metacarpofalangiene, 4 articulatii
45797-01	Procedeu de osteo-integrare, fixarea atasamentelor transcutanate pentru aplicarea protezei auriculare	46321-00	Artroplastia articulatiei interfalangiene a mainii, 5 sau mai multe articulatii
45797-02	Procedeu de osteo-integrare, fixare a atasamentului transcutanat pentru implantarea protezei orbitale	46321-01	Artroplastia articulatiei metacarpofalangiene, 5 sau mai multe articulatii
45797-03	Procedeu de osteo-integrare, fixare a atasamentului transcutanat pentru implantarea de proteza nazala partiala	46324-00	Artroplastia osului carpian
45797-04	Procedeu de osteo-integrare, fixare a atasamentului transcutanat pentru implantarea de proteza nazala totala	46327-00	Artrotomia articulatiei interfalangiene a mainii
45797-05	Procedeu de osteo-integrare, fixare a atasamentului transcutanat pentru aplicarea protezei unui membru	46327-01	Artrotomia articulatiei metacarpofalangiene
45797-06	Procedeu de osteo-integrare, fixare a atasamentului transcutanat pentru adaugarea unei proteze digitale	46330-00	Repararea de ligament sau capsula a articulatiei interfalangiene
46300-00	Artrodeza articulatiei interfalangiene a mainii	46330-01	Repararea de ligament sau capsula a articulatiei metacarpofalangiene
46300-01	Artrodeza articulatiei metacarpofalangiene	46333-00	Repararea de ligament sau capsula a articulatiei interfalangiene cu grea de tesut liber sau implant
46303-00	Artrodeza articulatiei carpometacarpiene	46333-01	Repararea de ligament sau capsula a articulatiei metacarpofalangiene cu grea de tesut liber sau implant
46306-00	Artroplastia interpozitionala a articulatiei interfalangiene	46336-00	Sinovectomia articulatiei interfalangiene a mainii
46306-01	Artroplastia interpozitionala a articulatiei metacarpofalangiene	46336-01	Sinovectomia articulatiei metacarpiene
46307-00	Artroplastia cu placa volara a articulatiei interfalangiene a mainii	46336-02	Capsulectomia articulatiei interfalangiene a mainii
46307-01	Artroplastia cu placa volara a articulatiei metacarpofalangiene	46336-03	Capsulectomia articulatiei metacarpofalangiene
46309-00	Artroplastia articulatiei interfalangiene a mainii, o articulatie	46336-04	Debridarea articulatiei interfalangiene a mainii
46309-01	Artroplastia articulatiei metacarpofalangiene, o articulatie	46336-05	Debridarea articulatiei metacarpofalangiene
46312-00	Artroplastia articulatiei interfalangiene a mainii, 2 articulatii	46339-00	Sinovectomia tendonului flexor sau extensor al mainii
46312-01	Artroplastia articulatiei metacarpofalangiene, 2 articulatii	46342-00	Sinovectomia articulatiei radio-ulnare distale
46315-00	Artroplastia articulatiei interfalangiene a mainii, 3 articulatii	46342-01	Sinovectomia articulatiei carpo-metacarpiene
46315-01	Artroplastia articulatiei metacarpofalangiene, 3 articulatii	46345-00	Reconstructia articulatiei radio-ulnare distale
46318-00	Artroplastia articulatiei interfalangiene a mainii, 4 articulatii	46348-00	Sinovectomia tendonului flexor, 1 deget
		46351-00	Sinovectomia tendoanelor flexoare, 2 degete
		46354-00	Sinovectomia tendoanelor flexoare, 3 degete
		46357-00	Sinovectomia tendoanelor flexoare, 4 degete
		46360-00	Sinovectomia tendoanelor flexoare, 5 sau mai multe degete
		46363-00	Eliberarea de teaca tendinoasa a mainii
		46366-00	Fasciotomia subcutanata pentru maladia Dupuytren

46369-00	Fasciectomia palmara pentru contractura Dupuytren	46426-00	Repararea primara a tendonului flexor a mainii, proximal de trohleea A1
46372-00	Fasciectomia palmara pentru contractura Dupuytren implicand 1 deget (raza)	46429-00	Repararea secundara a tendonului flexor a mainii, proximal de trohleea A1
46375-00	Fasciectomia palmara pentru contractura Dupuytren implicand 2 degete (raze)	46432-00	Repararea primara a tendonului flexor a mainii, distal de trohleea A1
46378-00	Fasciectomia palmara pentru contractura Dupuytren implicand cel putin 3 degete (raze)	46435-00	Repararea secundara a tendonului flexor a mainii, distal de trohleea A1
46381-00	Eliberarea de capsula articulara interfalangiana pentru maladia Dupuytren	46438-00	Fixarea inchisa a degetului "in ciocan"
46384-00	Repararea cu lambou tegumentar local pentru contractura Dupuytren	46441-00	Repararea deschisa a degetului "in ciocan"
46387-00	Revizia fasciectomiei palmare pentru maladia Dupuytren implicand 1 deget (raza)	46442-00	Reducerea deschisa de fracturii intra-articulare a degetului "in ciocan"
46390-00	Revizia fasciectomiei palmare pentru maladia Dupuytren implicand 2 degete (raze)	46444-00	Reconstructia deformarii in butoniera
46393-00	Revizia fasciectomiei palmare pentru maladia Dupuytren implicand 3 sau mai multe degete (raze)	46447-00	Reconstructia deformarii in butoniera cu eliberarea contracturii articulare
46396-00	Osteotomia de deget	46450-00	Tenoliza de tendon extensor al mainii
46396-01	Osteotomia de os metacarpian	46453-00	Tenoliza tendonului flexor al mainii
46396-02	Ostectomia de deget	46456-00	Tenotomia percutana a degetului
46396-03	Ostectomia osului metacarpian	46464-00	Amputatia degetului supranumerar al mainii complet
46399-00	Osteotomia de deget cu fixare interna	46465-00	Amputatia degetului
46399-01	Osteotomia de os metacarpian cu fixare interna	46480-00	Amputatia degetului incluzand osul metacarpian
46399-02	Osteotomia degetului cu fixare interna	46483-00	Revizia bontului de amputatie a mainii sau degetului
46402-00	Grefa osoasa la osul metacarpian	46486-00	Reparatia primara a unghiei sau patului unghial
46402-01	Grefa osoasa la falanga mainii	46489-00	Reparatia secundara a unghiei sau a patului unghial
46405-00	Grefa osoasa la osul metacarpian cu fixare interna	46492-00	Corectia contracturii de deget al mainii
46405-01	Grefa osoasa la falanga mainii cu fixare interna	46494-00	Excizia nodulului mainii
46408-00	Reconstructia tendonului mainii cu grefa de tendon	46495-00	Excizia chistului mucos al degetului mainii
46411-00	Reconstructia tendonului flexor trohlear al mainii cu grefa de tendon	46495-01	Excizia nodulului degetului distal al mainii
46414-00	Insertia protezei de tendon artificial al mainii	46498-00	Excizia nodulului tecii tendonului flexor a mainii
46417-00	Transferul de tendon al mainii	46500-00	Excizia nodulului articulatiei dorsale a mainii
46420-00	Repararea primara a tendonului extensor al mainii	46501-00	Excizia nodulului articulatiei volare a mainii
46423-00	Repararea secundara a tendonului extensor al mainii	46502-00	Excizia nodulului recurent al articulatiei dorsale a mainii
		46503-00	Excizia nodulului recurent al articulatiei volare a mainii
		46504-00	Lambou insular neurovascular la mana pentru inervarea pulpei degetului

46507-00	Transpozitia de deget (raza) al mainii cu pedicul vascular	47306-01	Reducerea deschisa a fracturii de falanga distala a mainii cu fixare interna
46510-00	Reducerea macrodactiliei	47309-00	Reducerea deschisa a fracturii intra-articulare de falanga distala a mainii
46522-00	Incizia si drenajul tecii tendonului flexor al degetului	47309-01	Reducerea deschisa a fracturii intra-articulare de falanga distala a mainii cu fixare interna
46525-00	Incizia si drenajul paronichiei mainii	47312-01	Reducerea inchisa a fracturii de falanga medie a mainii cu fixare interna
47006-00	Reducerea deschisa a luxatiei de clavicula	47315-01	Reducerea inchisa a fracturii intra-articulare de falanga medie a mainii cu fixare interna
47012-00	Reducerea deschisa a luxatiei de umar	47318-00	Reducerea deschisa a fracturii de falanga medie a mainii
47012-01	Reducerea deschisa a luxatiei de umar cu fixare interna	47318-01	Reducerea deschisa a fracturii de falanga medie a mainii cu fixare interna
47021-00	Reducerea deschisa a luxatiei de cot	47321-00	Reducerea deschisa a fracturii intra-articulare de falanga medie a mainii
47021-01	Reducerea deschisa a luxatiei de cot cu fixare interna	47321-01	Reducerea deschisa a fracturii intra-articulare de falanga medie a mainii cu fixare interna
47027-00	Reducerea deschisa a luxatiei de articulatie radio-ulnara proximala	47324-01	Reducerea inchisa a fracturii de falanga proximala a mainii cu fixare interna
47027-01	Reducerea deschisa a luxatiei de articulatie radio-ulnara proximala cu fixare interna	47327-01	Reducerea inchisa a fracturii intra-articulare de falanga proximala a mainii cu fixare interna
47027-02	Reducerea deschisa a luxatiei de articulatie radio-ulnara distala	47330-00	Reducerea deschisa a fracturii de falanga proximala a mainii
47027-03	Reducerea deschisa a luxatiei de articulatie radio-ulnara distala cu fixare interna	47330-01	Reducerea deschisa a fracturii de falanga proximala a mainii cu fixare interna
47033-00	Reducerea deschisa a luxatiei carpului	47333-00	Reducerea deschisa a fracturii intra-articulare de falanga proximala a mainii
47033-01	Reducerea deschisa a luxatiei de articulatie carpometacarpiana	47333-01	Reducerea deschisa a fracturii intra-articulare de falanga proximala a mainii cu fixare interna
47039-00	Reducerea deschisa a luxatiei de articulatie interfalangiana	47336-01	Reducerea inchisa a fracturii de metacarp cu fixare interna
47045-00	Reducerea deschisa a luxatiei de articulatie metacarpofalangiana	47339-01	Reducerea inchisa a fracturii intra-articulare de metacarp cu fixare interna
47060-00	Reducerea deschisa a luxatiei de rotula	47342-00	Reducerea deschisa a fracturii de metacarp
47066-00	Reducerea deschisa a luxatiei de glezna	47342-01	Reducerea deschisa a fracturii de metacarp cu fixare interna
47066-01	Reducerea deschisa a luxatiei de glezna cu fixare interna	47345-00	Reducerea deschisa a fracturii intra-articulare de metacarp
47072-00	Reducerea deschisa a luxatiei de deget al piciorului	47345-01	Reducerea deschisa a fracturii intra-articulare de metacarp cu fixare interna
47072-01	Reducerea deschisa a luxatiei de deget al piciorului cu fixare interna	47348-01	Reducerea inchisa a fracturii carpului cu fixare interna
47300-01	Reducerea inchisa a fracturii de falanga distala a mainii cu fixare interna	47351-00	Reducerea deschisa a fracturii la nivelul carpului
47303-01	Reducerea inchisa a fracturii intra-articulare de falanga distala a mainii cu fixare interna		
47306-00	Reducerea deschisa a fracturii de falanga distala a mainii		

47351-01	Reducerea deschisa a fracturii de carp cu fixare interna	47393-00	Reducerea deschisa a fracturii de diafiza de radius si ulnara
47354-01	Reducerea inchisa a fracturii de scafoid cu fixare interna	47393-01	Reducerea deschisa a fracturii de diafiza de radius si ulnara cu fixare interna
47357-00	Reducerea deschisa a fracturii de scafoid	47396-01	Reducerea inchisa a fracturii de olecran cu fixare interna
47357-01	Reducerea deschisa a fracturii de scafoid cu fixare interna	47399-00	Reducerea deschisa a fracturii de olecran
47363-02	Reducerea inchisa a fracturii de epifiza distala de radius cu fixare interna	47399-01	Reducerea deschisa a fracturii de olecran cu fixare interna
47363-03	Reducerea inchisa a fracturii de epifiza distala ulnara cu fixare interna	47402-00	Reducerea deschisa a fracturii de olecran cu ostectomie partiala a fragmentului de olecran
47366-00	Reducerea deschisa a fracturii de epifiza distala de radius	47402-01	Reducerea deschisa a fracturii de olecran cu ostectomie partiala a fragmentului de olecran si fixare interna
47366-01	Reducerea deschisa a fracturii de epifiza distala ulnara	47405-01	Reducerea inchisa a fracturii de cap sau colet al radiusului cu fixare interna
47366-02	Reducerea deschisa a fracturii de epifiza distala de radius cu fixare interna	47408-00	Reducerea deschisa a fracturii de cap sau colet al radiusului
47366-03	Reducerea deschisa a fracturii de epifiza distala ulnara cu fixare interna	47408-01	Reducerea deschisa a fracturii de cap sau colet al radiusului cu fixare interna
47381-02	Reducerea inchisa a fracturii de diafiza de radius cu fixare interna	47426-01	Reducerea inchisa a fracturii de humerus proximal cu fixare interna
47381-03	Reducerea inchisa a fracturii de diafiza ulnara cu fixare interna	47429-00	Reducerea deschisa a fracturii de humerus proximal
47384-00	Reducerea deschisa a fracturii de diafiza de radius	47429-01	Reducerea deschisa a fracturii de humerus proximal cu fixare interna
47384-01	Reducerea deschisa a fracturii de diafiza ulnara	47432-00	Reducerea deschisa a fracturii intraarticulare de humerus proximal
47384-02	Reducerea deschisa a fracturii de diafiza de radius cu fixare interna	47432-01	Reducerea deschisa a fracturii intraarticulare de humerus proximal cu fixare interna
47384-03	Reducerea deschisa a fracturii de diafiza ulnara cu fixare interna	47450-00	Reducerea deschisa a fracturii de diafiza humerala
47385-02	Reducerea inchisa a fracturii de diafiza de radius cu luxatie si fixare interna	47450-01	Reducerea deschisa a fracturii de diafiza humerala cu fixare interna
47385-03	Reducerea inchisa a fracturii de diafiza ulnara cu luxatie si fixare interna	47451-00	Reducerea inchisa a fracturii de diafiza humerala cu fixare interna
47386-00	Reducerea deschisa a fracturii de diafiza de radius cu luxatie	47456-01	Reducerea inchisa a fracturii de humerus distal cu fixare interna
47386-01	Reducerea deschisa a fracturii de diafiza de radius cu luxatie si fixare interna	47459-00	Reducerea deschisa a fracturii de humerus distal
47386-02	Reducerea deschisa a fracturii de diafiza ulnara cu luxatie	47459-01	Reducerea deschisa a fracturii de humerus distal cu fixare interna
47386-03	Reducerea deschisa a fracturii de diafiza ulnara cu luxatie si fixare interna	47462-01	Reducerea inchisa a fracturii de clavicula cu fixare interna
47390-01	Reducerea inchisa a fracturii de diafiza de radius si ulnara cu fixare interna	47465-00	Reducerea deschisa a fracturii de clavicula

47465-01	Reducerea deschisa a fracturii de clavicula cu fixare interna	47609-03	Reducerea inchisa a fracturii de astragal cu fixare interna
47467-00	Reducerea deschisa a fracturii sternale	47612-01	Reducerea inchisa a fracturii intra-articulare de calcaneu cu fixare interna
47468-00	Reducerea deschisa a fracturii de scapula	47612-03	Reducerea inchisa a fracturii de calcaneu cu luxatie si fixare interna
47468-01	Reducerea deschisa a fracturii de scapula cu fixare interna	47612-05	Reducerea inchisa a fracturii de astragal cu luxatie si fixare interna
47546-01	Reducerea inchisa a fracturii de platou tibial medial sau lateral cu fixare interna	47612-07	Reducerea inchisa a fracturii intra-articulare de astragal cu fixare interna
47549-00	Reducerea deschisa a fracturii de platou tibial medial sau lateral	47615-00	Reducerea deschisa a fracturii de calcaneu
47549-01	Reducerea deschisa a fracturii de platou tibial medial sau lateral cu fixare interna	47615-01	Reducerea deschisa a fracturii de calcaneu cu fixare interna
47555-01	Reducerea inchisa a fracturii de platou tibial medial si lateral cu fixare interna	47615-02	Reducerea deschisa a fracturii de astragal
47558-00	Reducerea deschisa a fracturii de platou tibial medial si lateral	47615-03	Reducerea deschisa a fracturii de astragal cu fixare interna
47558-01	Reducerea deschisa a fracturii de platou tibial medial si lateral cu fixare interna	47615-04	Reducerea deschisa a luxatiei de calcaneu
47566-00	Reducerea inchisa a fracturii de diafiza tibiala cu fixare interna	47615-05	Reducerea deschisa a luxatiei de calcaneu cu fixare interna
47566-01	Reducerea deschisa a fracturii de diafiza tibiala cu fixare interna	47615-06	Reducerea deschisa a luxatiei de astragal
47566-02	Reducerea inchisa a fracturii intra-articulare de diafiza tibiala cu fixare interna	47615-07	Reducerea deschisa a luxatiei de astragal cu fixare interna
47566-03	Reducerea deschisa a fracturii intra-articulare de diafiza tibiala cu fixare interna	47618-00	Reducerea deschisa a fracturii intra-articulare de calcaneu
47570-00	Reducerea deschisa a fracturii de diafiza tibiala	47618-01	Reducerea deschisa a fracturii intra-articulare de calcaneu cu fixare interna
47573-00	Reducerea deschisa a fracturii intra-articulare de diafiza tibiala	47618-02	Reducerea deschisa a fracturii intra-articulare de astragal
47582-00	Patelectomia cu reatasarea tendonului	47618-03	Reducerea deschisa a fracturii intra-articulare de astragal cu fixare interna
47585-00	Fixarea interna a fracturii de rotula	47618-04	Reducerea deschisa a fracturii de calcaneu cu luxatie
47588-01	Fixarea interna a fracturii intra-articulare de suprafata articulara tibiala a genunchiului cu repararea sau reconstructia ligamentelor	47618-05	Reducerea deschisa a fracturii de calcaneu cu luxatie si fixare interna
47600-00	Reducerea inchisa a fracturii de glezna cu fixare interna a diastazei, peroneului sau maleolei	47618-06	Reducerea deschisa a fracturii de astragal cu luxatie
47600-01	Reducerea deschisa a fracturii de glezna cu fixare interna a diastazei, peroneului sau maleolei	47618-07	Reducerea deschisa a fracturii de astragal cu luxatie si fixare interna
47603-00	Reducerea inchisa a fracturii de glezna cu fixare interna, 2 a diastazei, peroneului sau maleolei	47621-01	Reducerea inchisa a fracturii de articulatie tarsometatarsiana cu fixare interna
47603-01	Reducerea deschisa a fracturii de glezna cu fixare interna, 2 a diastazei, peroneului sau maleolei	47624-00	Reducerea deschisa a fracturii articulatiei tarsometatarsiene
47609-01	Reducerea inchisa a fracturii de calcaneu cu fixare interna	47624-01	Reducerea deschisa a fracturii articulatiei tarsometatarsiene cu fixare interna

47630-00	Reducerea deschisa a fracturii de tars	47777-00	Reducerea deschisa a fracturii de mandibula
47630-01	Reducerea deschisa a fracturii de tars cu fixare interna	47786-00	Reducerea deschisa a fracturii de maxilar cu fixare interna
47636-01	Reducerea inchisa a fracturii de metatars cu fixare interna	47789-00	Reducerea deschisa a fracturii de mandibula cu fixare interna
47639-00	Reducerea deschisa a fracturii de metatars	47900-00	Aspiratia chistului osos
47639-01	Reducerea deschisa a fracturii de metatars cu fixare interna	47900-01	Injectarea in chistul osos
47663-01	Reducerea inchisa a fracturii de falanga a halucelui cu fixare interna	47920-00	Insertia stimulatorului de crestere osoasa
47666-00	Reducerea deschisa a fracturii de falanga a halucelui	47921-00	Insertia dispozitivului de fixare interna, neclasificata in alta parte
47666-01	Reducerea deschisa a fracturii de falanga a halucelui cu fixare interna	47927-00	Indeprtarea de brosa, surub sau fir metalic, neclasificata in alta parte
47672-00	Reducerea inchisa a fracturii de falanga a degetului piciorului, altul decat halucele	47927-01	Indeprtarea de brosa, surub sau fir metalic din femur
47672-01	Reducerea inchisa a fracturii de falanga a degetului piciorului, altul decat halucele, cu fixare interna	47930-00	Indeprtarea de placa, tija sau cui, neclasificata in alta parte
47672-02	Reducerea deschisa a fracturii de falanga a degetului piciorului, altul decat halucele	47930-01	Indeprtarea de placa, tija sau cui din femur
47672-03	Reducerea deschisa a fracturii de falanga a degetului piciorului, altul decat halucele, cu fixare interna	47933-00	Excizia exostozei osului mainii
47726-00	Prelevarea de os pentru grefa prin incizie separata	47933-01	Excizia exostozei osului piciorului
47732-00	Prelevarea de pedicul de vascularizare al osului pentru grefa	47933-02	Excizia exostozei osului de dimensiuni mici, neclasificata in alta parte
47741-00	Reducerea deschisa a fracturii de piramida nazala	47936-00	Excizia exostozei osului de dimensiuni mari
47762-00	Reducerea deschisa a fracturii de os zigomatic	47954-00	Repararea tendonului, neclasificata in alta parte
47765-00	Reducerea deschisa a fracturii de os zigomatic cu fixare externa, 1 sediu	47957-00	Alungirea de tendon, neclasificata in alta parte
47765-01	Reducerea deschisa a fracturii de os zigomatic cu fixare interna, 1 sediu	47960-00	Tenotomia subcutanata, neclasificata in alta parte
47768-00	Reducerea deschisa a fracturii de os zigomatic cu fixare externa, 2 sedii	47963-00	Tenotomia deschisa, neclasificata in alta parte
47768-01	Reducerea deschisa a fracturii de os zigomatic cu fixare interna, 2 sedii	47963-01	Tenoplastia, neclasificata in alta parte
47771-00	Reducerea deschisa a fracturii de os zigomatic cu fixare externa, 3 sedii	47963-02	Repararea de tendon al mainii, neclasificata altundeva
47771-01	Reducerea deschisa a fracturii de os zigomatic cu fixare interna, 3 sedii	47966-00	Transferul de tendon sau ligament, neclasificata in alta parte
47774-00	Reducerea deschisa a fracturii de maxilar	47966-01	Transfer muscular, neclasificat in alta parte
		47969-00	Tenosinovectomia, neclasificata in alta parte
		47972-00	Procedura deschisa asupra tecii tendinoase, neclasificata in alta parte
		47975-00	Fasciotomia de decompresie a antebratului pentru sindromul de compartiment acut
		47975-01	Fasciotomia decompresiva a gambei pentru sindromul de compartiment acut

47978-00	Fasciotomia de decompresie a antebratului pentru sindromul de compartiment cronic	48406-02	Osteotomia de radius
47978-01	Fasciotomia decompresiva a gambei pentru sindromul de compartiment cronic	48406-03	Ostectomia de radius
47981-00	Fasciotomia de decompresie a antebratului	48406-04	Osteotomia ulnara
47981-01	Fasciotomia decompresiva a gambei	48406-05	Ostectomia ulnara
47981-02	Fasciotomia de decompresie a mainii	48406-06	Osteotomia claviculei
47982-00	Forajul de col si/sau cap femural	48406-07	Osteotomia scapulei
48206-00	Grefa osoasa la tibie	48406-08	Ostectomia claviculei
48209-00	Grefa osoasa la tibie cu fixare interna	48406-09	Ostectomia scapulei
48212-00	Grefa osoasa la humerus	48406-10	Costotomia
48215-00	Grefa osoasa la humerus cu fixare interna	48406-11	Costectomia partiala
48218-00	Grefa osoasa la radius si ulna	48406-12	Costectomia totala
48221-00	Grefa osoasa la radius si ulna cu fixare interna	48406-13	Osteotomia de os carpian
48224-00	Grefa osoasa la radius sau ulna	48406-14	Ostectomia de os carpian
48227-00	Grefa osoasa la radius sau ulna cu fixare interna	48406-15	Osteotomia de os tarsian
48230-00	Grefa osoasa la scafoid	48406-16	Ostectomia de os tarsian
48233-00	Grefa osoasa la scafoid cu fixare interna	48409-00	Osteotomia peroneului cu fixare interna
48236-00	Grefa osoasa la scafoid cu fixare interna si osteotomie	48409-01	Ostectomia peroneului cu fixare interna
48239-00	Grefa osoasa, neclasificata in alta parte	48409-02	Osteotomia de radius cu fixare interna
48242-00	Grefa osoasa cu fixare interna, neclasificata in alta parte	48409-03	Ostectomia de radius cu fixare interna
48400-00	Osteotomia osului accesoriu	48409-04	Osteotomia ulnara cu fixare interna
48400-01	Ostectomia osului accesoriu	48409-05	Ostectomia ulnara cu fixare interna
48400-02	Osteotomia osului metatarsian	48409-06	Osteotomia claviculei cu fixare interna
48400-03	Osteotomia de deget al piciorului	48409-07	Osteotomia scapulei cu fixare interna
48400-04	Ostectomia de os metatarsian	48409-08	Ostectomia claviculei cu fixare interna
48400-05	Ostectomia de deget al piciorului	48409-09	Ostectomia scapulei cu fixare interna
48403-00	Osteotomia de os metatarsian cu fixare interna	48409-10	Costotomia cu fixare interna
48403-01	Osteotomia de deget al piciorului cu fixare interna	48409-11	Costectomia partiala cu fixare interna
48403-02	Ostectomia de os metatarsian cu fixare interna	48409-12	Costectomia totala cu fixare interna
48403-03	Ostectomia de deget al piciorului cu fixare interna	48409-13	Osteotomia de os carpian cu fixare interna
48406-00	Osteotomia peroneului	48409-14	Ostectomia de os carpian cu fixare interna
48406-01	Ostectomia peroneului	48409-15	Osteotomia os tarsian cu fixare interna
		48409-16	Ostectomia de os tarsian cu fixare interna
		48412-00	Osteotomia humerusului
		48412-01	Ostectomia humerusului

48415-00	Osteotomia humerusului cu fixare interna	49100-02	Artroliza de cot
48415-01	Ostectomia humerusului cu fixare interna	49103-00	Stabilizarea cotului
48418-00	Osteotomia tibiei	49106-00	Artrodeza cotului
48418-01	Ostectomia tibiei	49109-00	Sinovectomia artroscopica a cotului
48421-00	Osteotomia tibiei cu fixare interna	49109-01	Sinovectomia cotului
48421-01	Ostectomia tibiei cu fixare interna	49118-00	Artroscopia cotului
48503-00	Epifiziozeza tibiei si peroneului	49121-00	Forajul artroscopic al defectului cotului
48509-00	Epifiziozeza, neclasificata in alta parte	49121-01	Indeprtarea artroscopica de corp strain intraarticular, cot
48512-00	Epifizioliza	49121-02	Condroplastia artroscopica a cotului
48900-00	Excizia ligamentului coraco-acromial	49121-03	Osteoplastia artroscopica a cotului
48900-01	Excizia depozitului de calciu din coama rotatorilor	49121-04	Eliberarea artroscopica a contracturii cotului
48903-00	Decompresia spatiului subacromial	49200-00	Artrodeza articulatiei radiocarpene
48906-00	Repararea coamei rotatorilor	49203-00	Artrodeza articulatiei intercarpiene
48909-00	Repararea coamei rotatorilor cu decompresia spatiului subacromial	49206-00	Artroplastia excizionala a incheieturii mainii
48912-00	Artrotomia umarului	49212-00	Artrotomia articulatiei mainii
48927-00	Indeprtarea protezei de umar	49215-00	Reconstructia articulatiei mainii
48930-00	Stabilizarea umarului pentru luxatia recurenta	49218-00	Artroscopia articulatiei mainii
48933-00	Stabilizarea umarului pentru instabilitatea multidirectionala	49221-00	Forajul artroscopic al defectului carpian
48936-00	Sinovectomia umarului	49221-01	Excizia artroscopica de corp strain intraarticular al pumnului
48939-00	Artrodeza umarului	49221-02	Eliberarea artroscopica a aderentelor incheieturii mainii
48942-00	Artrodeza umarului cu indeprtarea protezei	49224-00	Debridarea artroscopica a incheieturii mainii
48945-00	Artroscopia umarului	49224-01	Sinovectomia artroscopica a articulatiei mainii
48948-00	Debridarea artroscopica a umarului	49224-02	Osteoplastia artroscopica a incheieturii mainii
48948-01	Inlaturarea artroscopica de corp strain intraarticular al umarului	49227-00	Fixarea artroscopica a fragmentului osteocondral al carpului cu brosa
48948-02	Condroplastia artroscopica a umarului	49303-01	Lavajul soldului
48951-00	Decompresia artroscopica a spatiului subacromial	49360-00	Artroscopia soldului
48954-00	Sinovectomia artroscopica a umarului	49366-01	Lavajul artroscopic al soldului
48957-00	Stabilizarea artroscopica a umarului	49500-01	Artrotomia genunchiului
48960-00	Reconstructia artroscopica a umarului	49500-02	Indeprtarea partii irecuperabile intraarticular genunchiului
49100-00	Artrotomia cotului	49500-03	Lavajul genunchiului
49100-01	Indeprtarea de corp strain intraarticular, cot	49500-04	Relaxarea capsulei genunchiului

49503-00	Meniscectomia genunchiului	49562-00	Relaxarea laterala artroscopica a genunchiului cu condroplastie, foraj multiplu sau implant
49503-01	Stabilizarea patelofemurala	49562-01	Meniscectomia artroscopica a genunchiului cu condroplastie si foraj multiplu sau implant
49503-02	Condroplastia genunchiului	49562-02	Indeprtarea artroscopica a corpului irecuperabil intraarticular genunchiului cu condroplastie si foraj multiplu sau implant
49503-03	Transfer de tendon/ligament de genunchi, neclasificata in alta parte	49563-00	Repararea artroscopica a meniscului genunchiului
49503-04	Patelectomia	49566-00	Sinovectomia artroscopica a genunchiului
49503-05	Osteoplastia genunchiului	49569-00	Cvadricepsoplastia genunchiului
49509-00	Sinovectomia genunchiului	49700-00	Artroscopia gleznei
49515-00	Ablatia protezei de genunchi	49703-00	Lavajul artroscopic al gleznei
49539-00	Reconstructia artroscopica a genunchiului	49703-01	Ajustarea artroscopica a osteofitului gleznei
49539-01	Reconstructia genunchiului	49703-02	Indeprtarea artroscopica de corp strain intraarticular al gleznei
49542-00	Reconstructia artroscopica a ligamentului incrucisat al genunchiului cu repararea meniscului	49703-03	Repararea artroscopica a fracturii osteocondrale a gleznei
49542-01	Reconstructia ligamentului incrucisat al genunchiului cu repararea meniscului	49703-04	Sinovectomia artroscopica a gleznei
49548-00	Revizia stabilizarii patelofemorale a genunchiului	49703-05	Condroplastia artroscopica a gleznei
49551-00	Revizia operatiei reconstructive a genunchiului	49706-00	Artrotomia gleznei
49557-00	Artroscopia genunchiului	49706-01	Lavajul articulatiei gleznei
49557-02	Excizia artroscopica a marginii meniscale sau a plicii genunchiului	49706-02	Indeprtarea de corp strain intraarticular al gleznei
49558-00	Debridarea artroscopica a genunchiului	49706-03	Sectionarea contracturilor gleznei
49558-01	Condroplastia artroscopica a genunchiului	49709-00	Stabilizarea gleznei
49558-02	Osteoplastia artroscopica a genunchiului	49712-00	Artrodeza gleznei
49559-00	Condroplastia artroscopica a genunchiului cu foraj multiplu sau implant	49718-00	Alte interventii reparatorii ale tendonului articulatiei gleznei
49560-00	Indeprtarea artroscopica a corpului irecuperabil intraarticular genunchiului	49718-01	Repararea tendonului achillian
49560-01	Ajustarea artroscopica a ligamentului de genunchi	49724-00	Repararea secundara (intarziata) a tendonului achillian
49560-02	Relaxarea laterala artroscopica a genunchiului	49724-01	Reconstructia tendonului achillian
49560-03	Meniscectomie artroscopica a genunchiului	49727-00	Alungirea tendonului achillian
49561-00	Relaxarea laterala artroscopica a genunchiului cu debridare, osteoplastie sau condroplastie	49800-00	Repararea primara a tendonului flexor sau extensor al piciorului
49561-01	Meniscectomia artroscopica a genunchiului cu debridare, osteoplastie sau condroplastie	49803-00	Repararea secundara a tendonului flexor sau extensor al piciorului
49561-02	Indeprtarea artroscopica a corpului irecuperabil intraarticular genunchiului cu debridare, osteoplastie sau condroplastie	49806-00	Tenotomia subcutanata a piciorului

49809-00	Tenotomia deschisa a piciorului	50103-00	Artrotomia de articulatie, neclasificata in alta parte
49809-01	Tenotomia deschisa a piciorului cu tenoplastie	50104-00	Sinovectomia articulatiei, neclasificata in alta parte
49812-00	Transferul de tendon sau ligament al piciorului	50106-00	Stabilizarea articulara, neclasificata in alta parte
49815-00	Tripla artrodeza a piciorului	50109-00	Artrodeza articulatiei, neclasificata in alta parte
49818-00	Excizia pintelului calcaneal	50112-00	Sectionarea contracturii articulare, neclasificata in alta parte
49821-00	Corectia de halux valgus sau rigidus prin artroplastie, unilateral	50118-00	Artrodeza articulatiei subastragaliene
49824-00	Corectia de halux valgus sau rigidus prin artroplastie, bilateral	50121-00	Transplantarea tendonului iliopsoasului la trohanterul mare
49827-00	Corectia de halux valgus prin transferul tendonului aductor al halucelui, unilateral	50127-00	Artroplastia articulatiei, neclasificata in alta parte
49830-00	Corectia de halux valgus prin transferul tendonului aductor al halucelui, bilateral	50130-00	Aplicarea dispozitivului de fixare externa neclasificata altundeva
49833-00	Corectia de halux valgus prin osteotomia primului metatarsian, unilateral	50200-00	Biopsia de os, neclasificata in alta parte
49836-00	Corectia de halux valgus prin osteotomia primului metatarsian, bilateral	50203-00	Excizia marginala a tumorii maligne de os
49837-00	Corectia de halux valgus prin osteotomia primului metatarsian si transferul tendonului aductor al halucelui, unilateral	50206-00	Excizia marginala a tumorii maligne de os cu crioterapie al nivelul defectului
49838-00	Corectia de halux valgus prin osteotomia primului metatarsian si transferul tendonului aductor al halucelui, bilateral	50206-01	Excizia marginala a tumorii maligne de os cu autogrefa defectului
49839-00	Corectia de halux valgus sau rigidus prin artroplastie cu insertie de proteza, unilateral	50206-02	Excizia marginala a tumorii maligne de os cu alogrefa defectului
49842-00	Corectia de halux valgus sau rigidus prin artroplastie cu insertie de proteza, bilateral	50206-03	Excizia marginala a tumorii maligne de os cu cimentarea defectului
49845-00	Artrodeza primei articulatii metatarsofalangiene	50212-00	Rezectia in bloc a tumorii maligne de parti moi cu afectarea oaselor lungi ale membrului superior
49848-00	Corectia degetului "in ciocan"	50212-01	Rezectia in bloc a tumorii maligne de parti moi cu afectarea oaselor lungi ale membrului inferior
49848-01	Corectia degetului "in gheara"	50215-00	Rezectia in bloc a tumorii maligne de parti moi afectand oasele lungi ale membrului superior, cu reconstructie intercalata folosind proteza
49851-00	Corectia degetului "in ciocan" cu fixare interna	50215-01	Rezectia in bloc a tumorii maligne de parti moi afectand oasele lungi ale membrului superior, cu reconstructie intercalata folosind alogrefa
49851-01	Corectia degetului "in gheara" cu fixare interna	50215-02	Rezectia in bloc a tumorii maligne de parti moi afectand oasele lungi ale membrului superior, cu reconstructie intercalata folosind autogrefa
49854-00	Fasciotomia plantara	50215-03	Rezectia in bloc a tumorii maligne de parti moi afectand oasele lungi ale membrului inferior, cu reconstructie intercalata folosind proteza
49854-01	Fasciectomia plantara	50215-04	Rezectia in bloc a tumorii maligne de parti moi afectand oasele lungi ale membrului inferior, cu reconstructie intercalata folosind alogrefa
49857-00	Inlocuirea articulatiei metatarsofalangiene		
49860-00	Sinovectomia articulatiei metatarsofalangiene		
49866-00	Neurectomia piciorului		
50100-00	Artroscopia de articulatie, neclasificata in alta parte		
50102-00	Procedura artroscopica neclasificata in alta parte		

50215-05	Rezectia in bloc a tumorii maligne de parti moi afectand oasele lungi ale membrului inferior, cu reconstructie intercalata folosind autogrefa	50224-10	Rezectia in bloc a tumorii de parti moi profunde cu interesarea pelvisului cu reconstructie folosind alogrefa
50218-00	Rezectia in bloc a tumorii maligne de os lung al membrului superior cu artrodeza articulatiei adiacente	50224-11	Rezectia in bloc a tumorii de parti moi profunde cu interesarea pelvisului cu reconstructie folosind autogrefa
50218-01	Rezectia in bloc a tumorii maligne de os lung al membrului superior cu inlocuirea articulatiei adiacente	50227-00	Rezectia in bloc a tumorii maligne de os cu alogrefa anatomic specifica
50221-00	Rezectia in bloc a tumorii de parti moi profunde cu interesarea pelvisului	50227-01	Rezectia in bloc a tumorii maligne de os cu autogrefa anatomic specifica
50221-01	Rezectia in bloc a tumorii de parti moi profunde cu interesarea sacrului	50230-00	Rezectia tumorii benigne de os cu alogrefa anatomic specifica
50221-02	Rezectia in bloc a tumorii de parti moi profunde cu interesarea coloanei vertebrale	50300-00	Fixarea transarticulara
50221-03	Rezectia in bloc a tumorii de parti moi profunde implicand scapula	50309-00	Ajustarea de fixator cu cercuri sau aparat similar
50224-00	Rezectia in bloc a tumorii de parti moi profunde cu interesarea sacrului cu reconstructie folosind proteza	50312-00	Sinovectomia gleznei
50224-01	Rezectia in bloc a tumorii de parti moi profunde cu interesarea sacrului cu reconstructie folosind alogrefa	50321-00	Corectia piciorului equinovarus, unilateral
50224-02	Rezectia in bloc a tumorii de parti moi profunde cu interesarea sacrului cu reconstructie folosind autogrefa	50324-00	Revizia corectiei de picior equinovarus, unilateral
50224-03	Rezectia in bloc a tumorii de parti moi profunde cu interesarea coloanei vertebrale cu reconstructie folosind proteza	50324-01	Revizia corectiei de picior equinovarus, bilateral
50224-04	Rezectia in bloc a tumorii de parti moi profunde cu interesarea coloanei vertebrale cu reconstructie folosind alogrefa	50327-00	Corectia piciorului equinovarus, bilateral
50224-05	Rezectia in bloc a tumorii de parti moi profunde cu interesarea coloanei vertebrale cu reconstructie folosind autogrefa	50333-00	Excizia coalescentei tarsiene
50224-06	Rezectia in bloc a tumorii de parti moi profunde implicand scapula cu reconstructie folosind proteza	50336-00	Reconstructia de astragal vertical congenital
50224-07	Rezectia in bloc a tumorii de parti moi profunde implicand scapula cu reconstructie folosind alogrefa	50339-00	Transferul lateral al tendonului muschiului tibial anterior
50224-08	Rezectia in bloc a tumorii de parti moi profunde implicand scapula cu reconstructie folosind autogrefa	50342-00	Transferul tendonului muschiului tibial posterior prin membrana interosoasa pe fata anterioara sau posterioara a piciorului
50224-09	Rezectia in bloc a tumorii de parti moi profunde cu interesarea pelvisului cu reconstructie folosind proteza	50345-00	Corectarea deformarii in hiperextensie a degetului piciorului
		50354-00	Rezectia si fixarea interna a tibiei pentru pseudoartroza congenitala
		50357-00	Transfer de tendon muschi drept femural
		50357-01	Transfer de tendon muschi ischiogambier medial
		50357-02	Transfer de tendon muschi ischiogambier lateral
		50360-00	Transfer combinat de tendon muschi ischiogambier lateral si medial
		50363-00	Relaxarea posterioara a contracturii de genunchi, unilateral
		50366-00	Relaxarea posterioara a contracturii de genunchi, bilateral
		50369-00	Relaxarea posterioara a contracturii de genunchi cu artroliza, unilateral

50372-00	Relaxarea posterioara a contracturii de genunchi cu artroliza, bilateral	52603-00	Excizia marginii mandibulare de insertie a muschiului milohioidian
50375-00	Relaxare mediala pentru contractura de sold, unilateral	52606-00	Excizia tuberozitatiei maxilare
50378-00	Relaxare mediala pentru contractura de sold, bilateral	52624-00	Marirea marginii alveolare cu grefa osoasa sau alogrefa
50381-00	Relaxare anterioara pentru contractura de sold, unilateral	52626-00	Marirea marginii alveolare prin insertia de extensor tisular
50384-00	Relaxare anterioara pentru contractura de sold, bilateral	53019-00	Grefa osoasa la nivel sinusului maxilar
50387-00	Transferul tendonului iliopsoasului la trohanterul mare	53203-00	Reducerea deschisa a luxatiei articulatiei temporomandibulare
50387-01	Transferul musculaturii abdominale la trohanterul mare	53215-00	Artroscopia articulatiei temporomandibulare
50387-02	Transferul aductorilor la ischion	53218-00	Artroscopia articulatiei temporomandibulare cu excizia de corp strain intraarticular
50394-00	Osteotomii peri-acetabulare multiple	53218-01	Debridarea artroscopica a articulatiei temporomandibulare
50396-00	Transsectie falanga	53218-02	Sectionarea artroscopica a aderentelor articulatiei temporomandibulare
50396-01	Amputatia de falanga a mainii cu reconstructia de ligament sau articulatie	53221-00	Explorarea articulatiei temporomandibulare
50399-00	Reaxarea antebratului in aplazia sau displazia de radius	53224-00	Explorarea articulatiei temporomandibulare cu condilectomie sau condilotomie
50402-00	Eliberarea muschiului sternocleidomastoidian	53226-00	Sinovectomia articulatiei temporomandibulare
50405-00	Flexor-plastie la nivelul cotului	53227-00	Explorarea articulatiei temporomandibulare cu interventie chirurgicala asupra meniscului sau capsulei
50417-00	Reconstructia genunchiului implicand transferul peroneului sau tibiei si repararea mecanismului cvadricepsului	53230-00	Explorarea articulatiei temporomandibulare cu interventie chirurgicala asupra meniscului, capsulei si condilului
50423-00	Transfer de peroneu la nivelul tibiei cu fixare interna	53233-00	Explorarea articulatiei temporomandibulare cu interventie chirurgicala asupra meniscului, capsulei si condilului folosind lambouri tisulare, grefa cartilaginoasa sau alogrefa
52096-00	Insertia de brosa sau sarma la nivelul maxilarului, mandibulei sau osului zigomatic	53236-00	Stabilizarea articulatiei temporomandibulare
52102-00	Ablatie de brosa, surub sau sarma din maxilar, mandibula sau osul zigomatic	53239-00	Artrodeza articulatiei temporomandibulare
52120-00	Rezectia partiala a mandibulei cu condilectomie	53424-00	Reducerea deschisa a fracturii complicate de maxilar
52122-00	Reconstructia partiala a maxilarului	53425-00	Reducerea deschisa a fracturii complicate de mandibula
52122-01	Reconstructia subtotala a maxilarului	53427-00	Reducerea deschisa a fracturii complicate de os maxilar cu fixare interna
52122-02	Reconstructia totala a unui maxilar	53429-00	Reducerea deschisa a fracturii complicate de mandibula cu fixare interna
52122-03	Reconstructia totala a ambelor maxilare	90007-01	Alte proceduri asupra craniului
52337-00	Repararea defectului alveolar		
52600-00	Excizia exostozei palatine		
52600-01	Excizia exostozei maxilare sau mandibulare		

90007-02	Alte proceduri asupra creierului sau meningelor cerebrale	90542-00	Alta interventie reparatorie asupra incheieturii mainii
90012-00	Implantarea neurostimulatorului periferic	90544-00	Sectionarea aderentelor mainii
90012-01	Indeprtarea neurostimulatorului periferic	90545-00	Incizia de parti moi ale mainii
90013-00	Biopsia de nerv	90547-00	Repararea de muschi sau fascie a mainii, neclasificata in alta parte
90014-00	Alta simpatectomie chirurgicala	90548-00	Alte proceduri plastice asupra mainii
90015-00	Alta simpatectomie chirurgicala, reinterventie	90551-00	Implantarea dispozitivului protetic al gambei
90016-00	Alte proceduri diagnostice asupra nervilor	90555-00	Osteotomia rotulei
90017-00	Excizia unei leziuni craniene	90556-00	Tenoliza tendonului achilian extensor sau flexor al piciorului
90041-00	Alte proceduri la nivelul glandei tiroide	90557-00	Dezarticulatia de deget al piciorului
90060-00	Alte corectii ale globului ocular	90558-00	Reducerea deschisa a fracturii de glezna
90082-00	Alte reparatii ale orbitei	90559-00	Artrodeza degetului piciorului
90083-00	Alte proceduri pe orbita	90561-00	Insertia sau inlocuirea stimulatorului de muschi scheletic
90132-00	Alte interventii reparatorii asupra nasului	90566-00	Indeprtarea stimulatorului de muschi scheletic
90169-00	Rezectia pulmonara sub forma de pana endoscopica	90567-00	Fasciotomia pentru ischemia membrului superior
90175-00	Alte proceduri la nivelul peretelui toracic	90567-01	Fasciotomia pentru ischemia membrului inferior
90175-01	Alte proceduri la nivelul mediastinului	90568-00	Incizia muschiului, neclasificata in alta parte
90175-02	Alte proceduri la nivelul diafragmului	90568-01	Incizie bursei, neclasificata in alta parte
90177-00	Repararea duplicatiei toracoabdominale	90568-02	Incizia partilor moi, neclasificata in alta parte
90282-00	Excizia de ganglion limfatic in alte zone	90569-00	Osteotomia, neclasificata in alta parte
90282-01	Limfadenectomia regionala in alte zone	90570-00	Sectionarea capsulei articulare, ligamentului sau cartilajului, neclasificata in alta parte
90282-02	Limfadenectomia radicala in alte zone	90571-00	Sectionarea aderentelor muschiului, tendonului, fasciei sau bursei
90283-00	Alte proceduri asupra structurilor limfatice	90572-00	Ostectomie, neclasificata in alta parte
90530-01	Reducerea deschisa a fracturii arcadei dentare mandibulare sau maxilare	90573-00	Sechestrectomia altor zone musculoscheletice nespecificate
90530-03	Reducerea deschisa a fracturii de os facial, neclasificata in alta parte	90574-00	Excizia leziunii de articulatie, neclasificata in alta parte
90533-00	Alta interventie reparatorie la nivelul umarului	90574-01	Excizia articulatiei, neclasificata in alta parte
90536-00	Alta interventie reparatorie asupra cotului	90575-00	Excizia de parti moi, neclasificata in alta parte
90539-00	Implantarea de dispozitiv protetic pentru brat	90577-00	Prelevarea de muschi sau fascie pentru grefa
90540-00	Tenoliza tendonului flexor sau extensor al antebratului sau incheieturii mainii	90578-00	Prelevarea de tendon pentru grefa
90541-00	Reducerea inchisa a decolarii epifizare de radius sau ulna	90579-00	Fasciectomia, neclasificata in alta parte
90541-01	Reducerea deschisa a decolarii epifizare de radius sau ulna		

90580-00	Debridarea zonei fracturii deschise	90601-01	Lavajul articulatiei, neclasificat in alta parte
90581-00	Reducerea decolarii epifizare, neclasificata in alta parte	90602-00	Biopsia de disc intervertebral
90582-00	Sutura de ligament, neclasificata in alta parte	90603-00	Sechestrectomia maxilarului
90582-01	Sutura de tendon, neclasificata in alta parte	90603-01	Sechestrectomia mandibulei
90582-02	Sutura de muschi sau fascie, neclasificata in alta parte	90603-02	Sechestrectomia sternala
90583-00	Grefa de tendon, neclasificata in alta parte	90603-03	Sechestrectomia costala
90583-01	Grefa musculara , neclasificata in alta parte	90603-04	Sechestrectomia vertebrala
90584-00	Transpozitia de tendon, neclasificata in alta parte	90603-05	Sechestrectomia vertebrala cu interesarea maduvei spinarii
90584-01	Reatasare de tendon, neclasificata in alta parte	90603-06	Sechestrectomia claviculei
90585-00	Reatasarea muschiului, neclasificata in alta parte	90603-07	Sechestrectomia scapulei
90586-00	Alte proceduri plastice asupra muschilor, neclasificate in alta parte	90603-08	Sechestrectomia humerusului
90588-00	Osteoclazia	90603-09	Sechestrectomia de radius
90589-00	Repararea osului, neclasificata in alta parte	90603-10	Sechestrectomie ulnara
90589-01	Repararea de ligament, neclasificata in alta parte	90603-11	Sechestrectomia carpului
90590-00	Reconstructia de tendon cu scripete, neclasificata in alta parte	90603-12	Sechestrectomia metacarpului
90592-00	Separarea siamezilor echimorfici	90603-13	Sechestrectomia falangei mainii
90592-01	Separarea siamezilor inechimorfici	90603-14	Sechestrectomia oaselor pelvisului
90593-00	Alte proceduri diagnostice pe muschi, tendon, fascie sau bursa, neclasificate in alta parte	90603-15	Sechestrectomia femurala
90593-01	Alte proceduri pe muschi, tendon, fascie sau bursa, neclasificate in alta parte	90603-16	Sechestrectomia tibiei
90594-00	Alte proceduri diagnostice asupra unui os sau articulatie, neclasificata in alta parte	90603-17	Sechestrectomia peroneului
90595-00	Alte proceduri asupra aparatului musculoscheletic, neclasificate in alta parte	90603-18	Sechestrectomia tarsiana
90596-00	Cerclajul sternal	90603-19	Sechestrectomia metatarsiana
90597-00	Proteza de silastic a ulnei distale	90603-20	Sechestrectomia falangei piciorului
90598-00	Alta reparare a genunchiului	90665-00	Debridarea excizionala a tegumentului si tesutului subcutanat
90599-00	Alta interventie reparatorie asupra gleznei	90670-00	Alogrefa
90600-00	Eliberarea artroscopica a aderentelor sau contracturii umarului	90670-01	Alogrefele in arsuri
90600-01	Eliberarea aderentelor sau contracturii umarului	90671-00	Xenogrefa
90601-00	Lavajul artroscopic al articulatiei, neclasificat in alta parte	90671-01	Xenogrefa in arsuri
		90672-00	Grefa tegumentara sintetica
		90672-01	Grefa tegumentara sintetica in arsuri
		90673-00	Corectarea sindactiliei
		90675-00	Alte reparatii ale tegumentului si tesutului subcutanat

90678-00	Rezecția parțială a altui os facial, neclasificată în alta parte	90680-01	Osteotomia zigomatică cu fixare internă bilaterală
90678-01	Rezecția subtotală a altui os facial, neclasificată în alta parte	90680-02	Osteoectomia zigomatică cu fixare internă unilaterală
90678-02	Rezecția totală a altui os facial, neclasificată în alta parte	90680-03	Osteoectomia zigomatică cu fixare internă bilaterală
90679-00	Osteotomia zigomatică unilaterală	90681-00	Alte reparații ale osului facial
90679-01	Osteotomia zigomatică bilaterală	90683-00	Reconstrucție zigomatică
90679-02	Osteotomie zigomatică unilaterală	90684-00	Alte reconstrucții ale osului facial
90679-03	Osteoectomia zigomatică bilaterală		
90680-00	Osteotomia zigomatică cu fixare internă unilaterală		

ADRG I13

Proceduri ale humerusului, tibiei, fibulei și gleznei

Proceduri în tabelul TAB-I13-1

DRG I13A

Proceduri ale humerusului, tibiei, fibulei și gleznei cu CC catastrofale sau severe

PCCL >2

DRG I13B

Proceduri ale humerusului, tibiei, fibulei și gleznei vârsta >59 ani fără CC catastrofale sau severe

Vârsta >59 ani

DRG I13C

Proceduri ale humerusului, tibiei, fibulei și gleznei vârsta <60 ani fără CC catastrofale sau severe

Proceduri (TAB-I13-1)

47066-00	Reducerea deschisă a luxației de gleznă	47451-00	Reducerea închisă a fracturii de diafiză humerală cu fixare internă
47066-01	Reducerea deschisă a luxației de gleznă cu fixare internă	47456-01	Reducerea închisă a fracturii de humerus distal cu fixare internă
47426-01	Reducerea închisă a fracturii de humerus proximal cu fixare internă	47459-00	Reducerea deschisă a fracturii de humerus distal
47429-00	Reducerea deschisă a fracturii de humerus proximal	47459-01	Reducerea deschisă a fracturii de humerus distal cu fixare internă
47429-01	Reducerea deschisă a fracturii de humerus proximal cu fixare internă	47546-01	Reducerea închisă a fracturii de platou tibial medial sau lateral cu fixare internă
47432-00	Reducerea deschisă a fracturii intraarticulare de humerus proximal	47549-00	Reducerea deschisă a fracturii de platou tibial medial sau lateral
47432-01	Reducerea deschisă a fracturii intraarticulare de humerus proximal cu fixare internă	47549-01	Reducerea deschisă a fracturii de platou tibial medial sau lateral cu fixare internă
47450-00	Reducerea deschisă a fracturii de diafiză humerală	47555-01	Reducerea închisă a fracturii de platou tibial medial și lateral cu fixare internă
47450-01	Reducerea deschisă a fracturii de diafiză humerală cu fixare internă	47558-00	Reducerea deschisă a fracturii de platou tibial medial și lateral

47558-01	Reducerea deschisa a fracturii de platou tibial medial si lateral cu fixare interna	48418-01	Ostectomia tibiei
47566-00	Reducerea inchisa a fracturii de diafiza tibiala cu fixare interna	48421-00	Osteotomia tibiei cu fixare interna
47566-01	Reducerea deschisa a fracturii de diafiza tibiala cu fixare interna	48421-01	Ostectomia tibiei cu fixare interna
47566-02	Reducerea inchisa a fracturii intra-articulare de diafiza tibiala cu fixare interna	48503-00	Epifizioideza tibiei si peroneului
47566-03	Reducerea deschisa a fracturii intra-articulare de diafiza tibiala cu fixare interna	49703-02	Indeprtarea artroscopica de corp strain intraarticular al gleznei
47570-00	Reducerea deschisa a fracturii de diafiza tibiala	49703-03	Repararea artroscopica a fracturii osteocondrale a gleznei
47573-00	Reducerea deschisa a fracturii intra-articulare de diafiza tibiala	49703-04	Sinovectomia artroscopica a gleznei
47588-01	Fixarea interna a fracturii intra-articulare de suprafata articulara tibiala a genunchiului cu repararea sau reconstructia ligamentelor	49703-05	Condroplastia artroscopica a gleznei
47600-00	Reducerea inchisa a fracturii de glezna cu fixare interna a diastazei, peroneului sau maleolei	49706-00	Artrotomia gleznei
47600-01	Reducerea deschisa a fracturii de glezna cu fixare interna a diastazei, peroneului sau maleolei	49706-01	Lavajul articulatiei gleznei
47603-00	Reducerea inchisa a fracturii de glezna cu fixare interna, 2 a diastazei, peroneului sau maleolei	49706-02	Indeprtarea de corp strain intraarticular al gleznei
47603-01	Reducerea deschisa a fracturii de glezna cu fixare interna, 2 a diastazei, peroneului sau maleolei	49706-03	Sectionarea contracturilor gleznei
48206-00	Grefa osoasa la tibie	49709-00	Stabilizarea gleznei
48209-00	Grefa osoasa la tibie cu fixare interna	49712-00	Artrodeza gleznei
48212-00	Grefa osoasa la humerus	49815-00	Tripla artrodeza a piciorului
48215-00	Grefa osoasa la humerus cu fixare interna	50218-00	Rezectia in bloc a tumorii maligne de os lung al membrului superior cu artrodeza articulatiei adiacente
48406-00	Osteotomia peroneului	50218-01	Rezectia in bloc a tumorii maligne de os lung al membrului superior cu inlocuirea articulatiei adiacente
48406-01	Ostectomia peroneului	50312-00	Sinovectomia gleznei
48409-00	Osteotomia peroneului cu fixare interna	50354-00	Rezectia si fixarea interna a tibiei pentru pseudoartroza congenitala
48409-01	Ostectomia peroneului cu fixare interna	50423-00	Transfer de peroneu la nivelul tibiei cu fixare interna
48412-00	Osteotomia humerusului	90551-00	Implantarea dispozitivului protetic al gambei
48412-01	Ostectomia humerusului	90558-00	Reducerea deschisa a fracturii de glezna
48415-00	Osteotomia humerusului cu fixare interna	90581-00	Reducerea decolarii epifizare, neclasificata in alta parte
48415-01	Ostectomia humerusului cu fixare interna	90599-00	Alta interventie reparatorie asupra gleznei
48418-00	Osteotomia tibiei		

ADRG I14 Revizie a bontului de amputatie

Proceduri in tabelul TAB-I14-1

DRG I14Z Revizie a bontului de amputatie

Proceduri (TAB-I14-1)

44376-00	Reamputatia bontului de amputatie	46483-00	Revizia bontului de amputatie a mainii sau degetului
----------	-----------------------------------	----------	--

ADRG I15 Chirurgie cranio-faciala

Proceduri in tabelul TAB-I15-1

DRG I15Z Chirurgie cranio-faciala

Proceduri (TAB-I15-1)

30244-00	Indepartarea excrescentei stiloide al osului temporal	39658-01	Ablatia unei tumori de clivus, abord transmaxilar
39015-02	Insertia aparatului de monitorizare a presiunii intracraniene, cu monitorizare	39660-00	Ablatia unei tumori de sinus cavernos
39606-00	Redresarea unei fracturi craniene inchise 1	39660-01	Ablatia unei tumori de sinus cavernos cu evidentierea arterei carotide intracraniene
39606-01	Redresarea unei fracturi craniene inchise 2	39660-02	Ablatia unei leziuni vasculare a sinusului cavernos
39609-00	Debridarea eschilelor din fractura craniana multipla deschisa	39660-03	Ablatia unei leziuni vasculare a sinusului cavernos, cu evidentierea arterei carotide intracraniene
39609-01	Eschilectomia fracturii craniene multiple	39662-00	Ablatia unei tumori de foramen magnum prin abord transcondilian
39609-02	Reducere de fractura craniana deschisa (cominutiva)	39662-01	Ablatia unei tumori de foramen magnum prin abord suboccipital lateral
39612-00	Eschilectomia fracturii craniene cominutive cu repararea durei si tesutului cerebral	39662-02	Ablatia unei leziuni vasculare situate la nivelul foramen magnum prin abord transcondilian
39612-01	Reducere de fractura craniana cominutiva cu repararea durei si tesutului cerebral	39662-03	Ablatia unei leziuni vasculare situate la nivelul foramen magnum prin abord suboccipital lateral
39640-00	Ablatia unei tumori de etaj anterior al bazei craniului	39906-00	Craniectomia pentru infectia craniului
39642-00	Ablatia unei tumori de etaj anterior al bazei craniului cu indepartarea extensiei sinusului paranasal	40009-01	Revizia shuntului cisternal
39646-00	Ablatia unei tumori de etaj anterior al bazei craniului cu indepartarea extensiilor sinusului paranasal si a fosei orbitare	40115-00	Procedee pentru craniostenozis, o sutura
39650-00	Ablatia unei tumori de fosa cerebrala medie si/sau infratemporal	40118-00	Procedee pentru craniostenozis, >=2 suturi
39653-00	Ablatia unei tumori clivale si petro-clivale	40339-00	Blocarea obex-ului
39658-00	Ablatia unei tumori de clivus, abord transoral	40600-00	Cranioplastia cu insertia de placa craniana

40600-01	Cranioplastia cu grefa osoasa	45794-06	Procedeu de osteo-integrare, implantare de fixator de titaniu pentru atasarea protezei digitale
40600-02	Cranioplastia cu lambou cranian		
40600-03	Alta cranioplastie	45794-07	Procedeu de osteo-integrare, implantare de fixator de titaniu pentru inlocuirea articulatiilor degetelor
41581-00	Ablatia unei tumori implicand fosa infratemporală	45797-00	Procedeu de osteo-integrare, fixare a marginii transcutanate pentru atasarea aparatului auditiv ancorat osos
41584-00	Rezectia partiala a osului temporal cu mastoidectomie	45797-01	Procedeu de osteo-integrare, fixarea atasamentelor transcutanate pentru aplicarea protezei auriculare
41584-01	Rezectia partiala a osului temporal cu mastoidectomie si decompresie de nerv facial	45797-02	Procedeu de osteo-integrare, fixare a atasamentului transcutanat pentru implantarea protezei orbitale
41587-00	Rezectia totala a osului temporal	45797-03	Procedeu de osteo-integrare, fixare a atasamentului transcutanat pentru implantarea de proteza nazala partiala
45785-03	Reconstructie totala a conturului cranial	45797-04	Procedeu de osteo-integrare, fixare a atasamentului transcutanat pentru implantarea de proteza nazala totala
45788-00	Reconstructia fosei glenoidale, arcului zigomatic si a osului temporal	45797-05	Procedeu de osteo-integrare, fixare a atasamentului transcutanat pentru aplicarea protezei unui membru
45794-00	Procedeu de osteo-integrare, implantare de fixator de titaniu pentru atasarea aparatului auditiv ancorat	45797-06	Procedeu de osteo-integrare, fixare a atasamentului transcutanat pentru adaugarea unei proteze digitale
45794-01	Procedeu de osteo-integrare, implantare de fixator de titaniu pentru atasarea protezei de ureche	90007-01	Alte proceduri asupra craniului
45794-02	Procedee de osteo-integrare, implantare de fixator de titaniu pentru atasare protezei orbitare	90007-02	Alte proceduri asupra creierului sau meningelor cerebrale
45794-03	Procedeu de osteo-integrare, implantare de fixator de titaniu pentru atasarea unei proteze nazale ,partial		
45794-04	Procedeu de osteo-integrare, implantare de fixator de titaniu pentru atasarea unei proteze nazale totale		
45794-05	Procedeu de osteo-integrare, implantare de fixator de titaniu pentru atasarea unui membru protezat		

ADRG I16

Alte proceduri la nivelul umarului

Proceduri in tabelul TAB-I16-1

DRG I16Z

Alte proceduri la nivelul umarului

Proceduri (TAB-I16-1)

47012-00	Reducerea deschisa a luxatiei de umar	48903-00	Decompresia spatiului subacromial
47012-01	Reducerea deschisa a luxatiei de umar cu fixare interna	48906-00	Repararea coamei rotatorilor
48900-00	Excizia ligamentului coraco-acromial	48909-00	Repararea coamei rotatorilor cu decompresia spatiului subacromial
48900-01	Excizia depozitului de calciu din coama rotatorilor	48912-00	Artrotomia umarului

48930-00	Stabilizarea umarului pentru luxatia recurenta	48954-00	Sinovectomia artroscopica a umarului
48933-00	Stabilizarea umarului pentru instabilitatea multidirectionala	48957-00	Stabilizarea artroscopica a umarului
48936-00	Sinovectomia umarului	48960-00	Reconstructia artroscopica a umarului
48939-00	Artrodeza umarului	90533-00	Alta interventie reparatorie la nivelul umarului
48942-00	Artrodeza umarului cu indepartarea protezei	90539-00	Implantarea de dispozitiv protetic pentru brat
48948-00	Debridarea artroscopica a umarului	90600-00	Eliberarea artroscopica a aderentelor sau contracturii umarului
48948-01	Inlaturarea artroscopica de corp strain intraarticular al umarului	90600-01	Eliberarea aderentelor sau contracturii umarului
48948-02	Condroplastia artroscopica a umarului		
48951-00	Decompresia artroscopica a spatiului subacromial		

ADRG I17

Chirurgie maxilo-faciala

Proceduri in tabelul TAB-I17-1

DRG I17Z

Chirurgie maxilo-faciala

Proceduri (TAB-I17-1)

30052-01	Reparatia plagilor palpebrale	42860-00	Grefa pe pleoapa superioara, cu retragerea retractoarelor pleoapei, un ochi
42521-02	Repararea soclului anoftalmic cu grefa dermograsoasa	42860-01	Grefa pe pleoapa superioara, cu retragerea retractoarelor pleoapei, ambii ochi
42524-00	Grefa de piele pe orbita anoftalmica, procedeu secundar	42860-02	Grefa pleoapei inferioare, cu retragerea retractoarelor pleoapei, un ochi
42527-00	Revizia soclului anoftalmic	42860-03	Grefa pe pleoapa inferioara, cu retragerea retractoarelor pleoapei, ambii ochi
42530-02	Repararea plagilor orbitei	45051-00	Reconstructia conturului facial cu implant
42533-00	Orbitotomia exploratorie	45590-00	Reconstructia cavitatii orbitare
42533-01	Orbitotomia exploratorie cu biopsie	45590-01	Reconstructia cavitatii orbitare cu implant
42536-00	Exenteratia orbitei	45593-00	Reconstructia cavitatii orbitare cu grefa cartilaginoasa
42536-01	Exenteratia orbitei cu grefa tegumentara	45593-01	Reconstructia cavitatii orbitare cu implant si grefa cartilaginoasa
42536-02	Exenteratia orbitei cu transplant de muschi temporal	45593-02	Reconstructia cavitatii orbitare cu grefa osoasa
42536-03	Exenteratia orbitei cu grefa tegumentara si transplant de muschi temporal	45593-03	Reconstructia cavitatii orbitare cu implant si grefa osoasa
42536-04	Exenteratia orbitei cu indepartarea structurilor adiacente	45596-00	Rezectia totala a unui maxilar
42572-00	Drenajul abcesului orbital	45597-00	Rezectia totala a ambelor maxilare
42572-01	Drenajul chistului orbital	45599-00	Rezectia totala a ambelor parti ale mandibulei
42854-00	Repararea rupturii de muschi extraocular		

45602-00	Rezectia subtotala a mandibulei	45729-01	Osteotomia maxilarului cu fixare interna, bilateral
45602-01	Rezectia subtotala a maxilarului	45729-02	Ostectomia mandibulei cu fixare interna, bilateral
45605-00	Rezectia partiala a mandibulei	45729-03	Ostectomie a maxilei cu fixare interna bilateral
45605-01	Rezectia partiala a maxilarului	45731-00	Osteotomia sau Ostectomia mandibulei, >=3 proceduri
45608-00	Reconstructia condilului mandibular	45731-01	Osteotomia sau Ostectomia maxilarului, >=3 proceduri
45608-01	Reconstructia partiala a mandibulei	45732-00	Osteotomia sau Ostectomia mandibulei >=3 proceduri, cu fixare interna
45608-02	Reconstructie subtotala a mandibulei	45732-01	Osteotomia sau Ostectomia maxilarului, >=3 proceduri, cu fixare interna
45608-03	Reconstructia totala a mandibuei	45735-00	Osteotomia sau Ostectomia mandibulei si maxilarului, 4 proceduri
45608-04	Reconstructia mandibulara prin distractie osoasa	45738-00	Osteotomia sau Ostectomia mandibulei si maxilarului, 4 proceduri, cu fixare interna
45611-00	Condilectomia mandibulara	45741-00	Osteotomia sau Ostectomia mandibulei si maxilarului, 5 proceduri
45647-00	Restaurarea conturului facial folosind grefa osoasa	45744-00	Osteotomia sau Ostectomia mandibulei si maxilarului, 5 proceduri, cu fixare interna
45647-01	Restaurarea conturului facial folosind grefa cartilajinoasa	45747-00	Osteotomia sau Ostectomia mandibulei si maxilarului, >=6 proceduri
45647-02	Restaurarea conturului facial folosind grefa de os si cartilaj	45752-00	Osteotomia sau Ostectomia mandibulei sau maxilarului, >=6 proceduri, cu fixare interna
45656-02	Grefa compozita la pleoapa	45753-00	Osteotomii mediofaciale
45671-01	Reconstructia pleoapei folosind lambou, unic sau prima etapa	45754-00	Osteotomii mediofaciale cu fixare interna
45674-01	Reconstructia pleoapei folosind lambou, a 2-a etapa	45755-00	Meniscectomia temporo-mandibulara
45720-00	Osteotomia mandibulei, unilateral	45758-00	Artroplastia articulatiei temporo-mandibulare
45720-01	Osteotomia maxilarului, unilateral	45761-00	Genioplastie de reductie
45720-02	Ostectomia mandibulei, unilateral	45761-01	Genioplastie de ridicare
45720-03	Ostectomia maxilarului, unilateral	45767-00	Corectia intracraniala a hipertelorismului
45723-00	Osteotomia mandibulei cu fixare interna, unilateral	45767-01	Corectia intracraniala a hipertelorismului cu osteotomie Le Fort III
45723-01	Osteotomia maxilarului cu fixare interna, unilateral	45770-00	Corectia subcraniala a hipertelorismului
45723-02	Ostectomia mandibulei cu fixare interna, unilateral	45773-00	Corectia periorbitala a sindromului Treacher Collins
45723-03	Ostectomia maxilarului cu fixare interna, unilateral	45776-00	Corectia intracraniala a distopiei orbitale
45726-00	Osteotomia mandibulei, bilateral	45779-00	Corectia subcraniala a distopiei orbitale
45726-01	Osteotomia maxilarului, bilateral	45782-00	Avansare frontala unilaterala
45726-02	Ostectomia mandibulei, bilateral		
45726-03	Ostectomia maxilarului, bilateral		
45729-00	Osteotomia mandibulei cu fixare interna, bilateral		

45782-01	Avansare frontala cu avansare orbitala partiala, unilaterala	52600-01	Excizia exostozei maxilare sau mandibulare
45782-02	Avansare frontala cu avansare orbitala totala, unilaterala	52603-00	Excizia marginii mandibulare de insertie a muschiului milohioidian
45785-00	Avansare frontala bilaterala	52606-00	Excizia tuberozitatii maxilare
45785-01	Avansare frontala cu avansare orbitala partiala, bilaterala	52624-00	Marirea marginii alveolare cu grefa osoasa sau alogrefa
45785-02	Avansare frontala cu avansare orbitala totala, bilaterala	53019-00	Grefa osoasa la nivel sinusului maxilar
45791-00	Costructia unui condil absent si a remului ascendent al mandibulei	53203-00	Reducerea deschisa a luxatiei articulatiei temporomandibulare
47741-00	Reducerea deschisa a fracturii de piramida nazala	53218-00	Artroscopia articulatiei temporomandibulare cu excizia de corp strain intraarticular
47762-00	Reducerea deschisa a fracturii de os zigomatic	53218-01	Debridarea artroscopica a articulatiei temporomandibulare
47765-00	Reducerea deschisa a fracturii de os zigomatic cu fixare externa, 1 sediu	53218-02	Sectionarea artroscopica a aderentelor articulatiei temporomandibulare
47765-01	Reducerea deschisa a fracturii de os zigomatic cu fixare interna, 1 sediu	53221-00	Explorarea articulatiei temporomandibulare
47768-00	Reducerea deschisa a fracturii de os zigomatic cu fixare externa, 2 sedii	53224-00	Explorarea articulatiei temporomandibulare cu condilectomie sau condilotomie
47768-01	Reducerea deschisa a fracturii de os zigomatic cu fixare interna, 2 sedii	53227-00	Explorarea articulatiei temporomandibulare cu interventie chirurgicala asupra meniscului sau capsulei
47771-00	Reducerea deschisa a fracturii de os zigomatic cu fixare externa, 3 sedii	53230-00	Explorarea articulatiei temporomandibulare cu interventie chirurgicala asupra meniscului, capsulei si condilului
47771-01	Reducerea deschisa a fracturii de os zigomatic cu fixare interna, 3 sedii	53233-00	Explorarea articulatiei temporomandibulare cu interventie chirurgicala asupra meniscului, capsulei si condilului folosind lambouri tisulare, grefa cartilaginoasa sau alogrefa
47774-00	Reducerea deschisa a fracturii de maxilar	53424-00	Reducerea deschisa a fracturii complicate de maxilar
47777-00	Reducerea deschisa a fracturii de mandibula	53425-00	Reducerea deschisa a fracturii complicate de mandibula
47786-00	Reducerea deschisa a fracturii de maxilar cu fixare interna	53427-00	Reducerea deschisa a fracturii complicate de os maxilar cu fixare interna
47789-00	Reducerea deschisa a fracturii de mandibula cu fixare interna	53429-00	Reducerea deschisa a fracturii complicate de mandibula cu fixare interna
52096-00	Insertia de brosa sau sarma la nivelul maxilarului, mandibulei sau osului zigomatic	90060-00	Alte corectii ale globului ocular
52120-00	Rezectia partiala a mandibulei cu condilectomie	90082-00	Alte reparatii ale orbitei
52122-00	Reconstructia partiala a maxilarului	90083-00	Alte proceduri pe orbita
52122-01	Reconstructia subtotala a maxilarului	90530-01	Reducerea deschisa a fracturii arcadei dentare mandibulare sau maxilare
52122-02	Reconstructia totala a unui maxilar	90530-03	Reducerea deschisa a fracturii de os facial, neclasificata in alta parte
52122-03	Reconstructia totala a ambelor maxilare		
52337-00	Repararea defectului alveolar		
52600-00	Excizia exostozei palatine		

90678-00	Rezectia partiala a altui os facial, neclasificata in alta parte	90680-00	Osteotomia zigomatica cu fixare interna unilaterala
90678-01	Rezectia subtotala a altui os facial, neclasificata in alta parte	90680-01	Osteotomia zigomatica cu fixare interna bilaterala
90678-02	Rezectia totala a altui os facial, neclasificata in alta parte	90680-02	Osteoectomia zigomatica cu fixare interna unilaterala
90679-00	Osteotomia zigomatica unilaterala	90680-03	Osteoectomia zigomatica cu fixare interna bilaterala
90679-01	Osteotomia zigomatica bilaterala	90683-00	Reconstructie zigomatica
90679-02	Ostectomie zigomatica unilaterala	90684-00	Alte reconstructii ale osului facial
90679-03	Osteoectomia zigomatica bilaterala		

ADRG I18 Alte proceduri la nivelul genunchiului

Proceduri in tabelul TAB-I18-1

DRG I18Z Alte proceduri la nivelul genunchiului

Proceduri (TAB-I18-1)

47060-00	Reducerea deschisa a luxatiei de rotula	49558-01	Condroplastia artroscopica a genunchiului
47582-00	Patelectomia cu reatasarea tendonului	49558-02	Osteoplastia artroscopica a genunchiului
47585-00	Fixarea interna a fracturii de rotula	49559-00	Condroplastia artroscopica a genunchiului cu foraj multiplu sau implant
49303-01	Lavajul soldului	49560-00	Indeprtarea artroscopica a corpului irecuperabil intraarticular genunchiului
49500-01	Artrotomia genunchiului	49560-01	Ajustarea artroscopica a ligamentului de genunchi
49500-02	Indeprtarea partii irecuperabile intraarticular genunchiului	49560-02	Relaxarea laterala artroscopica a genunchiului
49500-03	Lavajul genunchiului	49560-03	Meniscectomie artroscopica a genunchiului
49500-04	Relaxarea capsulei genunchiului	49561-00	Relaxarea laterala artroscopica a genunchiului cu debridare, osteoplastie sau condroplastie
49503-00	Meniscectomia genunchiului	49561-01	Meniscectomia artroscopica a genunchiului cu debridare, osteoplastie sau condroplastie
49503-01	Stabilizarea patelofemurala	49561-02	Indeprtarea artroscopica a corpului irecuperabil intraarticular genunchiului cu debridare, osteoplastie sau condroplastie
49503-02	Condroplastia genunchiului	49562-00	Relaxarea laterala artroscopica a genunchiului cu condroplastie, foraj multiplu sau implant
49503-04	Patelectomia	49562-01	Meniscectomia artroscopica a genunchiului cu condroplastie si foraj multiplu sau implant
49503-05	Osteoplastia genunchiului	49562-02	Indeprtarea artroscopica a corpului irecuperabil intraarticular genunchiului cu condroplastie si foraj multiplu sau implant
49509-00	Sinovectomia genunchiului		
49548-00	Revizia stabilizarii patelofemorale a genunchiului		
49557-02	Excizia artroscopica a marginii meniscale sau a plicii genunchiului		
49558-00	Debridarea artroscopica a genunchiului		

49563-00	Repararea artroscopica a meniscului genunchiului	50369-00	Relaxarea posterioara a contracturii de genunchi cu artroliza, unilateral
49566-00	Sinovectomia artroscopica a genunchiului	50372-00	Relaxarea posterioara a contracturii de genunchi cu artroliza, bilateral
50363-00	Relaxarea posterioara a contracturii de genunchi, unilateral	90555-00	Osteotomia rotulei
50366-00	Relaxarea posterioara a contracturii de genunchi, bilateral	90598-00	Alta reparare a genunchiului

ADRG I19 Alte proceduri la nivelul cotului si antebratului

Proceduri in tabelul TAB-I19-1

DRG I19Z Alte proceduri la nivelul cotului si antebratului

Proceduri (TAB-I19-1)

47021-00	Reducerea deschisa a luxatiei de cot	47384-03	Reducerea deschisa a fracturii de diafiza ulnara cu fixare interna
47021-01	Reducerea deschisa a luxatiei de cot cu fixare interna	47385-02	Reducerea inchisa a fracturii de diafiza de radius cu luxatie si fixare interna
47027-00	Reducerea deschisa a luxatiei de articulatie radio-ulnara proximala	47385-03	Reducerea inchisa a fracturii de diafiza ulnara cu luxatie si fixare interna
47027-01	Reducerea deschisa a luxatiei de articulatie radio-ulnara proximala cu fixare interna	47386-00	Reducerea deschisa a fracturii de diafiza de radius cu luxatie
47363-02	Reducerea inchisa a fracturii de epifiza distala de radius cu fixare interna	47386-01	Reducerea deschisa a fracturii de diafiza de radius cu luxatie si fixare interna
47363-03	Reducerea inchisa a fracturii de epifiza distala ulnara cu fixare interna	47386-02	Reducerea deschisa a fracturii de diafiza ulnara cu luxatie
47366-00	Reducerea deschisa a fracturii de epifiza distala de radius	47386-03	Reducerea deschisa a fracturii de diafiza ulnara cu luxatie si fixare interna
47366-01	Reducerea deschisa a fracturii de epifiza distala ulnara	47390-01	Reducerea inchisa a fracturii de diafiza de radius si ulnara cu fixare interna
47366-02	Reducerea deschisa a fracturii de epifiza distala de radius cu fixare interna	47393-00	Reducerea deschisa a fracturii de diafiza de radius si ulnara
47366-03	Reducerea deschisa a fracturii de epifiza distala ulnara cu fixare interna	47393-01	Reducerea deschisa a fracturii de diafiza de radius si ulnara cu fixare interna
47381-02	Reducerea inchisa a fracturii de diafiza de radius cu fixare interna	47396-01	Reducerea inchisa a fracturii de olecran cu fixare interna
47381-03	Reducerea inchisa a fracturii de diafiza ulnara cu fixare interna	47399-00	Reducerea deschisa a fracturii de olecran
47384-00	Reducerea deschisa a fracturii de diafiza de radius	47399-01	Reducerea deschisa a fracturii de olecran cu fixare interna
47384-01	Reducerea deschisa a fracturii de diafiza ulnara	47402-00	Reducerea deschisa a fracturii de olecran cu ostectomie partiala a fragmentului de olecran
47384-02	Reducerea deschisa a fracturii de diafiza de radius cu fixare interna	47402-01	Reducerea deschisa a fracturii de olecran cu ostectomie partiala a fragmentului de olecran si fixare interna

47405-01	Reducerea inchisa a fracturii de cap sau colet al radiusului cu fixare interna	49100-02	Artroliza de cot
47408-00	Reducerea deschisa a fracturii de cap sau colet al radiusului	49103-00	Stabilizarea cotului
47408-01	Reducerea deschisa a fracturii de cap sau colet al radiusului cu fixare interna	49106-00	Artrodeza cotului
48218-00	Grefa osoasa la radius si ulna	49109-00	Sinovectomia artroscopica a cotului
48221-00	Grefa osoasa la radius si ulna cu fixare interna	49109-01	Sinovectomia cotului
48224-00	Grefa osoasa la radius sau ulna	49121-00	Forajul artroscopice al defectului cotului
48227-00	Grefa osoasa la radius sau ulna cu fixare interna	49121-01	Indepartarea artroscopica de corp strain intraarticular, cot
48406-02	Osteotomia de radius	49121-02	Condroplastia artroscopica a cotului
48406-03	Ostectomia de radius	49121-03	Osteoplastia artroscopica a cotului
48406-04	Osteotomia ulnara	49121-04	Eliberarea artroscopica a contracturii cotului
48406-05	Ostectomia ulnara	50399-00	Reaxarea antebratului in aplazia sau displazia de radius
48409-02	Osteotomia de radius cu fixare interna	50405-00	Flexor-plastie la nivelul cotului
48409-03	Ostectomia de radius cu fixare interna	90536-00	Alta interventie reparatorie asupra cotului
48409-04	Osteotomia ulnara cu fixare interna	90541-00	Reducerea inchisa a decolarii epifizare de radius sau ulna
48409-05	Ostectomia ulnara cu fixare interna	90541-01	Reducerea deschisa a decolarii epifizare de radius sau ulna
49100-00	Artrotomia cotului	90597-00	Proteza de silastic a ulnei distale
49100-01	Indepartarea de corp strain intraarticular, cot		

ADRG I20

Alte proceduri la nivelul cotului si antebratului

Proceduri in tabelul TAB-I20-2 sau [(orice diagnostic principal din CMD 08 tabel TAB-M08-0 cu exceptia TAB-I20-1) si proceduri in tabelul TAB-I20-3]

DRG I20Z

Alte proceduri la nivelul cotului si antebratului

Diagnostiche pricipale (TAB-I20-1)

C40.1	Tumora maligna oasele scurte ale membrelor superioare	M00.04	Artrita si poliartrita stafilococica, mana
C47.1	Tumora maligna nervii periferici ai membrelor superioare, inclusiv umarul	M00.14	Artrita si poliartrita pneumococica, mana
C49.1	Tumora maligna tesutul conjunctiv si alte tesuturi moi ale membrelor superioare, inclusiv umarul	M00.24	Alte artrite si poliartrite streptococice, mana
D16.1	Tumora benigna oase scurte ale membrului superior	M00.84	Artrita si poliartrita datorita altor agenti bacterieni specificati, mana
D21.1	Tumora benigna tesut conjunctiv si ale altor tesuturi moi ale membrului superior, inclusiv umarul	M00.94	Artrita piogenica nespecificata, mana
		M01.04	Artrita meningococica, mana (A39.8+)
		M01.14	Artrita tuberculoasa, mana (A18.0+)
		M01.24	Artrita in cursul bolii Lyme, mana (A69.2+)

M01.34	Artrita in alte boli bacteriene clasificate altundeva, mana	M07.54	Atropatia in colita ulceroasa, mana (K51.-+)
M01.44	Artrita in rubeola, mana (B06.8+)	M07.64	Alte artropatii enteropatice, mana
M01.54	Artrita in altele boli virale clasificate altundeva, mana	M08.04	Artrita reumatoida juvenila, mana
M01.64	Artrita in micoze, mana (B35-B49+)	M08.14	Spondilita anchilozanta juvenila, mana
M01.84	Artrita in alte boli infectioase si parazitare clasificate altundeva, mana	M08.24	Artrita juvenila cu debut sistemic, mana
M02.04	Artropatia dupa derivatia intestinala, mana	M08.44	Artrita juvenila pauciarticulara, mana
M02.14	Artropatia postdizenterica, mana	M08.84	Alta artrita juvenila, mana
M02.24	Artropatia dupa vaccin, mana	M08.94	Artrita juvenila, nespecificata, mana
M02.34	Boala Reiter, mana	M09.04	Artrita juvenila in psoriazis, mana (L40.5+)
M02.84	Alte artropatii de reactie, mana	M09.14	Artrita juvenila in boala Crohn [enterita regionala], mana (K50.-+)
M02.94	Artropatia de reactie, nespecificata, mana	M09.24	Artrita juvenila in colita ulceroasa, mana (K51.+)
M03.24	Alte artropatii postinfectioase in boli clasificate altundeva, mana	M09.84	Artrita juvenila in alte boli clasificate altundeva, mana
M03.64	Artropatia de reactie in alte boli clasificate altundeva, mana	M10.04	Guta idiopatica, mana
M05.04	Sindrom Felty, mana	M10.44	Alte gute secundare, mana
M05.24	Vasculita reumatoida, mana	M10.94	Guta, nespecificata, mana
M05.34	Artrita reumatoida cu implicarea altor organe sau aparate, mana	M11.04	Boala prin depozitarea hidroxiapatitei, mana
M05.84	Alte artrite reumatoide seropozitive, mana	M11.14	Condrocacinoza familiala, mana
M05.94	Artrite reumatoide seropozitive, nespecificate, mana	M11.24	Alte condrocacinoze, mana
M06.04	Artrita reumatoida seronegativa, mana	M11.84	Alte artropatii datorite microcristalelor specificate, mana
M06.14	Boala Still cu debut la adulti, mana	M11.94	Artropatia datorita microcristalelor, nespecificata, mana
M06.24	Bursita reumatoida, mana	M12.04	Artropatia cronica post-reumatismala [Jaccoud], mana
M06.34	Nodul reumatoid, mana	M12.14	Boala Kaschin-Beck, mana
M06.44	Poliartropatia inflamatorie, mana	M12.24	Sinovita villonodulara (pigmentara), mana
M06.84	Alte artrite reumatoide specificate, mana	M12.34	Reumatism palindromic, mana
M06.94	Artrita reumatoida, nespecificata, mana	M12.44	Hidartroza intermitenta, mana
M07.04	Artropatia psoriazica interfalangiana distala (L40.5+), mana	M12.54	Artropatia traumatica, mana
M07.14	Artrita mutilanta, mana (L40.5+)	M12.84	Alte artropatii specifice, neclasificate altundeva, mana
M07.34	Alte artropatii psoriazice, mana (L40.5+)	M13.14	Monoartrita, neclasificata altundeva, mana
M07.44	Artropatia in boala Crohn [enterita regionala], mana (K50.-+)	M13.84	Alte artrite specificate, mana
		M13.94	Artrita, nespecificata, mana

M18.0	Artroza primara a primei articulatii carpo-metacarpene, bilaterala	M25.64	Rigiditate articulara, neclasificata altundeva, mana
M18.1	Alte artroze primare ale primei articulatii carpo-metacarpene	M25.74	Osteofit, mana
M18.2	Artroza post-traumatica a primelor articulatii carpo-metacarpene, bilaterala	M25.84	Alte afectiuni articulare specificate, mana
M18.3	Alte artroze post-traumatice ale primei articulatii carpo-metacarpene	M25.94	Afectiune articulara, nespecificata, mana
M18.4	Alte artroze secundare ale primelor articulatii carpo-metacarpene, bilaterale	M60.04	Miozita infectioasa, mana
M18.5	Alte artroze secundare ale primei articulatii carpo-metacarpene	M60.14	Miozita interstitiala, mana
M18.9	Artroza primei articulatii carpo-metacarpene, nespecificata	M60.24	Granulom aparut datorita prezentei unui corp strain in tesutul conjunctiv, neclasificat altundeva, mana
M20.0	Deformatia deget(e) de la mana	M60.84	Alte miozite, mana
M21.24	Deformatia in flexiune, mana	M60.94	Miozita, nespecificata, mana
M21.74	Inegalitatea privind lungimea membrelor inferioare (dobandita), mana	M61.04	Miozita osificanta traumatica, mana
M21.84	Alte deformatii dobandite specificate ale membrelor inferioare, mana	M61.14	Miozita osificanta progresiva, mana
M21.94	Deformatii dobandite ale membrelor inferioare, nespecificate, mana	M61.24	Calcificare si osificare paralizanta a unui muschi, mana
M24.04	Corp liber in articulatie, mana	M61.34	Calcificare si osificare a muschilor asociata cu arsuri, mana
M24.14	Alte tulburari ale cartilajului articular, mana	M61.44	Alte calcificari ale muschilor, mana
M24.24	Afectiune a ligamentului, mana	M61.54	Alte osificari ale unui muschi, mana
M24.34	Luxatia si subluxatia patologica a unei articulatii, neclasificata altundeva, mana	M61.94	Calcificari si osificari ale unui muschi, nespecificat, mana
M24.44	Luxatia si subluxatia articulara recurenta, mana	M62.04	Diastaza musculara, mana
M24.54	Contractura articulatiei, mana	M62.14	Alte rupturi musculare (netraumatice), mana
M24.64	Anchiloză articulatiei, mana	M62.24	Infarctul ischemic muscular, mana
M24.84	Alte afectiuni articulare specifice, neclasificate altundeva, mana	M62.34	Sindromul de imobilitate (paraplegica), mana
M24.94	Afectiune a articulatiei, nespecificata, mana	M62.44	Contractura musculara, mana
M25.04	Hemartroza, mana	M62.54	Atrofia si reducerea musculara, neclasificata altundeva, mana
M25.14	Fistula articulatiei, mana	M62.64	Intinderea musculara, mana
M25.24	Hiperlaxitate articulara, mana	M62.84	Alte afectiuni specificate ale muschiului, mana
M25.34	Alte instabilitati ale articulatiei, mana	M62.94	Afectiune a muschiului, nespecificata, mana
M25.44	Epansament articular, mana	M63.04	Miozita in boli bacteriene clasificate altundeva, mana
M25.54	Durere in articulatie, mana	M63.14	Miozita in infectii parazitare si cu protozoare clasificate altundeva, mana
		M63.24	Miozita in alte boli infectioase clasificate altundeva, mana

M63.34	Miozita in sarcoidoza, mana (D86.8+)	M71.94	Bursopatia, nespecificata, mana
M63.84	Alte afectiuni ale muschilor in boli clasificate altundeva, mana	M72.0	Fibromatoza fasciala palmară [Dupuytren]
M65.04	Abcesul tecii tendonului, mana	M72.44	Fibromatoza pseudosarcomatoasa, mana
M65.14	Alte (teno)sinovite infectioase, mana	M72.64	Fasciita necrozanta, mana
M65.24	tendinita calcificanta, mana	M72.84	Alte afectiuni fibroblastice, mana
M65.84	Alte sinovite si tenosinovite, mana	M72.94	Afectiuni fibroblastice, nespecificate, mana
M65.94	Sinovita si tenosinovita, nespecificate, mana	M73.04	Bursita gonococica, mana (A54.4+)
M66.14	Ruptura sinoviei, mana	M73.14	Bursita sifilitica, mana (A52.7+)
M66.24	Ruptura spontana a tendoanelor extensoare, mana	M73.84	Alte afectiuni ale tesuturilor moi in boli clasificate altundeva, mana
M66.30	Ruptura spontana a tendoanelor flexoare, localizare multipla	M79.04	Reumatism, nespecificat, mana
M66.34	Ruptura spontana a tendoanelor flexoare, mana	M79.14	Mialgia, mana
M66.44	Ruptura spontana a altor tendoane, mana	M79.54	Corp strain rezidual in tesutul moale, mana
M66.54	Ruptura spontana a unui tendon nespecificat, mana	M79.64	Durere la nivelul unui membru, mana
M67.14	Alte contracturi ale tendonului (teaca), mana	M79.84	Alte afectiuni specificate ale tesuturilor moi, mana
M67.24	Hipertrofia sinoviala, neclasificata altundeva, mana	M79.94	Afectiune a tesuturilor moi, nespecificata, mana
M67.34	Sinovita tranzitorie, mana	M80.04	Osteoporoza postmenopauza cu fractura patologica, mana
M67.44	Ganglion, mana	M80.14	Osteoporoza postovarectomie cu fractura patologica, mana
M67.84	Alte afectiuni specificate ale sinoviei si tendonului, mana	M80.34	Osteoporoza consecutiva unei malabsorbții postprocedurale cu fractura patologica, mana
M67.94	Afectiune a sinoviei si tendonului, nespecificata, mana	M80.44	Osteoporoza datorita unor medicamente cu fractura patologica, mana
M68.04	Sinovita si tenosinovita in boli bacteriene clasificate altundeva, mana	M80.54	Osteoporoza idiopatica cu fractura patologica, mana
M68.84	Alte afectiuni ale sinoviei si tendonului in boli clasificate altundeva, mana	M80.84	Alte osteoporoze cu fractura patologica, mana
M70.0	Sinovita crepitanta cronica a mainii si pumnului	M80.94	Osteoporoza nespecificata cu fractura patologica, mana
M70.1	Bursita mainii	M81.04	Osteoporoza postmenopauza, mana
M71.04	Abcesul bursei, mana	M81.14	Osteoporoza dupa ovarectomie, mana
M71.14	Alte bursite infectioase, mana	M81.24	Osteoporoza de inactivitate, mana
M71.44	Depozit de calciu in bursa, mana	M81.34	Osteoporoza datorita malabsorbției postprocedurale, mana
M71.54	Alte bursite, neclasificate altundeva, mana	M81.44	Osteoporoza datorita unor medicamente, mana
M71.84	Alta bursopatie specificata, mana	M81.54	Osteoporoza idiopatica, mana
M71.93	Bursopatia, nespecificata, antebraț	M81.64	Osteoporoza localizata [Lequesue], mana

M81.84	Alte osteoporoze, mana	M86.04	Osteomielita hematogena acuta, mana
M81.94	Osteoporoza, nespecificata, mana	M86.14	Alte osteomielite acute, mana
M82.04	Osteoporoza in mielomatoza multipla, mana (C90.0+)	M86.24	Osteomielita aubacuta, mana
M82.14	Osteoporoza in bolile endocrine, mana (E00-E34+)	M86.34	Osteomielita multifocala cronica, mana
M82.84	Osteoporoza in alte boli clasificate altundeva, mana	M86.44	Osteomielita cronica cu fistula de drenaj, mana
M83.04	Osteomalacia puerperala, mana	M86.54	Alte osteomielite hematogene cronice, mana
M83.14	Osteomalacia senila, mana	M86.64	Alte osteomielite cronice, mana
M83.24	Osteomalacia adultului datorita unei malabsorbti, mana	M86.84	Alte osteomielite, mana
M83.34	Osteomalacia adultului datorita malnutritiei, mana	M86.94	Osteomielita, nespecificata, mana
M83.44	Boala osoasa datorita aluminiului, mana	M87.04	Necroza aseptica idiopatica a osului, mana
M83.54	Alte osteomalacii ale adultului datorita uneo medicamente, mana	M87.14	Osteonecroza datorita unor medicamente, mana
M83.84	Alte osteomalacii ale adultului, mana	M87.24	Osteonecroza datorita unui traumatism anterior, mana
M83.94	Osteomalacia adultului, nespecificata, mana	M87.34	Alte osteonecroze secundare, mana
M84.04	Fractura rau consolidata, mana	M87.84	Alte osteonecroze, mana
M84.14	Fractura neconsolidata [pseudartroza], mana	M87.94	Osteonecroza, nespecificata, mana
M84.24	Intarziere in consolidarea unei fracturi, mana	M88.84	Boala Paget a altor oase, mana
M84.34	Fractura prin solicitare excesiva, neclasificata altundeva, mana	M89.14	Oprire epifizara, mana
M84.44	Fractura patologica, neclasificata altundeva, mana	M89.24	Alte tulburari de crestere si dezvoltare a oaselor, mana
M84.84	Alte afectiuni ale continuitatii osoase, mana	M89.34	Hipertrofia oaselor, mana
M84.94	Afectiuni ale continuitatii osoase, nespecificate, mana	M89.44	Alte osteoartropatii hipertrofiante, mana
M85.04	Displazia fibroasa (localizata), mana	M89.54	Osteoliza, mana
M85.14	Fluoroza scheletala, mana	M89.64	Osteopatia dupa poliomielifa, mana
M85.34	Osteita condensata, mana	M89.84	Alte boli specificate ale oaselor, mana
M85.44	Chist osos solitar, mana	M89.94	Boala a oaselor, nespecificata, mana
M85.54	Chist anevrismal al osului, mana	M90.04	Tuberculoza osoasa, mana (A18.0+)
M85.64	Alte chisturi osoase, mana	M90.14	Periostita in alte boli infectioase clasificate altundeva, mana
M85.84	Alte afectiuni specificate ale densitatii si structurii osoase, mana	M90.24	Osteopatia in alte boli infectioase clasificate altundeva, mana
M85.94	Afectiuni ale densitatii si structurii osoase, nespecificate, mana	M90.34	Osteonecroza in boala de cheson, mana (T70.3+)
		M90.44	Osteonecroza datorita hemoglobinopatiilor, mana (D50-D64+)
		M90.54	Osteonecroza in alte boli clasificate altundeva, mana

M90.64	Osteita deformanta in bolile neoplazice, mana	S62.23	Fractura a colului primului metacarpian
M90.74	Fractura osoasa in bolile neoplazice, mana	S62.24	Fractura a capului primului metacarpian
M90.84	Osteopatia in alte boli clasificate altundeva, mana	S62.30	Fractura a altui os (oase) metacarpian(e), parte nespecificata
M92.2	Osteocondroza juvenila a mainii	S62.31	Fractura a bazei altui os (oase) metacarpian(e)
M92.7	Osteocondroza juvenila a metatarsului	S62.32	Fractura a diafizei altui os (oase) metacarpian(e)
M94.24	Condromalacia, mana	S62.33	Fractura a colului altui os (oase) metacarpian(e)
M94.34	Condroliza, mana	S62.34	Fractura a capului altui os (oase) metacarpian(e)
M94.84	Alte afectiuni specificate ale cartilagiilor, mana	S62.4	Fracturi multiple ale metacarpienelor
M94.94	Afectiunea cartilagiului, nespecificata, mana	S62.50	Fractura a policelui, parte nespecificata
Q68.1	Deformatii congenitale ale mainii	S62.51	Fractura a falangei proximale a policelui
Q69.0	Deget(e) supranumerar(e)	S62.52	Fractura a falangei distale a policelui
Q69.1	Police supranumerar	S62.60	Fractura a falangei, parte nespecificata
Q70.0	Degete fuzionate	S62.61	Fractura a falangei proximale
Q70.1	Degete lipite	S62.62	Fractura a falangei medii
Q71.0	Absenta completa congenitala a membrului(lor) superior(e)	S62.63	Fractura a falangei distale
Q71.1	Absenta congenitala a bratului si antebratului cu prezenta mainii	S62.7	Fracturi multiple ale degetelor
Q71.31	Absenta congenitala a degetului(lor) cu mana ramasa intacta	S62.8	Fractura a altor parti si nespecificate ale pumnului si mainii
Q71.32	Absenta congenitala a degetului mare cu toate celelalte degete intacte	S63.10	Luxatie a degetului, parte nespecificata
Q71.33	Absenta congenitala a mainii si degetului(lor)	S63.11	Luxatie a articulatiei metacarpo-falangiene
Q71.6	Mana in forma de cleste de rac	S63.12	Luxatie a articulatiei interfalangiene, mana
S56.0	Leziune a muschiului si tendonului flexor al policelui la nivelul antebratului	S63.2	Luxatii multiple ale degetelor
S56.1	Leziune a muschiului si tendonului flexor al altui deget (altor degete) la nivelul antebratului	S63.4	Ruptura traumatica a ligamentului degetului, la articulatiile metacarpo-falangiene si interfalangiene
S56.3	Leziune a muschilor si tendoanelor extensoare si abductoare ale policelui la nivelul antebratului	S63.51	Entorsa si intindere a articulatiei carpiene
S56.4	Leziune a muschiului si tendonului extensor al altor degete la nivelul antebratului	S63.53	Entorsa si intindere a articulatiei carpo-metacarpene
S62.0	Fractura a osului navicular [scafoid] al mainii	S63.60	Entorsa si intindere a degetului (degetelor), parte nespecificata
S62.20	Fractura a primului metacarpian, parte nespecificata	S63.61	Entorsa si intindere a articulatiei metacarpo-falangiene
S62.21	Fractura a bazei primului metacarpian	S63.62	Entorsa si intindere a articulatiei interfalangiene, mana
S62.22	Fractura a diafizei primului metacarpian	S63.68	Entorsa si intindere a altor parti ale degetului
		S63.7	Entorsa si intindere a altor parti si nespecificate ale pumnului si mainii

S66.0	Leziune a muschiului si tendonului flexor al policelui la nivelul pumnului si mainii	S66.6	Leziuni multiple ale muschilor flexori si tendoanelor la nivelul pumnului si mainii
S66.1	Leziune a muschiului si tendonului flexor al altui deget la nivelul pumnului si mainii	S66.7	Leziune a multiplilor muschi si tendoane extensoare la nivelul pumnului si mainii
S66.2	Leziune a muschiului si tendonului extensor al policelui la nivelul pumnului si mainii	S66.8	Leziune a altor muschi si tendoane la nivelul pumnului si mainii
S66.3	Leziune a muschiului si tendonului extensor al altui deget la nivelul pumnului si mainii	S66.9	Leziune a unui muschi si tendon nespecificat la nivelul pumnului si mainii
S66.4	Leziune a muschiului si tendonului intrinsec al policelui la nivelul pumnului si mainii	T87.0	Complicatii ale extremitatii superioare reatasate (parte din)
S66.5	Leziune a muschiului si tendonului intrinsec al altui deget la nivelul pumnului si mainii	T92.2	Sechele ale fracturii la nivelul pumnului si mainii

Proceduri (TAB-I20-2)

39330-01	Decompresia tunelului tarsian	47615-06	Reducerea deschisa a luxatiei de astragal
44338-00	Amputatia de deget al piciorului	47615-07	Reducerea deschisa a luxatiei de astragal cu fixare interna
44358-00	Amputatia de deget al piciorului incluzand osul metatarsian	47618-00	Reducerea deschisa a fracturii intra-articulare de calcaneu
47072-00	Reducerea deschisa a luxatiei de deget al piciorului	47618-01	Reducerea deschisa a fracturii intra-articulare de calcaneu cu fixare interna
47072-01	Reducerea deschisa a luxatiei de deget al piciorului cu fixare interna	47618-02	Reducerea deschisa a fracturii intra-articulare de astragal
47609-01	Reducerea inchisa a fracturii de calcaneu cu fixare interna	47618-03	Reducerea deschisa a fracturii intra-articulare de astragal cu fixare interna
47609-03	Reducerea inchisa a fracturii de astragal cu fixare interna	47618-04	Reducerea deschisa a fracturii de calcaneu cu luxatie
47612-01	Reducerea inchisa a fracturii intra-articulare de calcaneu cu fixare interna	47618-05	Reducerea deschisa a fracturii de calcaneu cu luxatie si fixare interna
47612-03	Reducerea inchisa a fracturii de calcaneu cu luxatie si fixare interna	47618-06	Reducerea deschisa a fracturii de astragal cu luxatie
47612-05	Reducerea inchisa a fracturii de astragal cu luxatie si fixare interna	47618-07	Reducerea deschisa a fracturii de astragal cu luxatie si fixare interna
47612-07	Reducerea inchisa a fracturii intra-articulare de astragal cu fixare interna	47621-01	Reducerea inchisa a fracturii de articulatie tarsometatarsiana cu fixare interna
47615-00	Reducerea deschisa a fracturii de calcaneu	47624-00	Reducerea deschisa a fracturii articulatiei tarsometatarsiene
47615-01	Reducerea deschisa a fracturii de calcaneu cu fixare interna	47624-01	Reducerea deschisa a fracturii articulatiei tarsometatarsiene cu fixare interna
47615-02	Reducerea deschisa a fracturii de astragal	47630-00	Reducerea deschisa a fracturii de tars
47615-03	Reducerea deschisa a fracturii de astragal cu fixare interna	47630-01	Reducerea deschisa a fracturii de tars cu fixare interna
47615-04	Reducerea deschisa a luxatiei de calcaneu	47636-01	Reducerea inchisa a fracturii de metatars cu fixare interna
47615-05	Reducerea deschisa a luxatiei de calcaneu cu fixare interna		

47639-00	Reducerea deschisa a fracturii de metatars	49827-00	Corectia de halux valgus prin transferul tendonului aductor al halucelui, unilateral
47639-01	Reducerea deschisa a fracturii de metatars cu fixare interna	49830-00	Corectia de halux valgus prin transferul tendonului aductor al halucelui, bilateral
47663-01	Reducerea inchisa a fracturii de falanga a halucelui cu fixare interna	49833-00	Corectia de halux valgus prin osteotomia primului metatarsian, unilateral
47666-00	Reducerea deschisa a fracturii de falanga a halucelui	49836-00	Corectia de halux valgus prin osteotomia primului metatarsian, bilateral
47666-01	Reducerea deschisa a fracturii de falanga a halucelui cu fixare interna	49837-00	Corectia de halux valgus prin osteotomia primului metatarsian si transferul tendonului aductor al halucelui, unilateral
47672-01	Reducerea inchisa a fracturii de falanga a degetului piciorului, altul decat halucele, cu fixare interna	49838-00	Corectia de halux valgus prin osteotomia primului metatarsian si transferul tendonului aductor al halucelui, bilateral
47672-02	Reducerea deschisa a fracturii de falanga a degetului piciorului, altul decat halucele	49839-00	Corectia de halux valgus sau rigidus prin artroplastie cu insertie de proteza, unilateral
47672-03	Reducerea deschisa a fracturii de falanga a degetului piciorului, altul decat halucele, cu fixare interna	49842-00	Corectia de halux valgus sau rigidus prin artroplastie cu insertie de proteza, bilateral
47933-01	Excizia exostozei osului piciorului	49845-00	Artrodeza primei articulatii metatarsofalangiene
48400-02	Osteotomia osului metatarsian	49848-00	Corectia degetului "in ciocan"
48400-03	Osteotomia de deget al piciorului	49848-01	Corectia degetului "in gheara"
48400-04	Ostectomia de os metatarsian	49851-00	Corectia degetului "in ciocan" cu fixare interna
48400-05	Ostectomia de deget al piciorului	49851-01	Corectia degetului "in gheara" cu fixare interna
48403-00	Osteotomia de os metatarsian cu fixare interna	49857-00	Inlocuirea articulatiei metatarsofalangiene
48403-01	Osteotomia de deget al piciorului cu fixare interna	49860-00	Sinovectomia articulatiei metatarsofalangiene
48403-02	Ostectomia de os metatarsian cu fixare interna	49866-00	Neurectomia piciorului
48403-03	Ostectomia de deget al piciorului cu fixare interna	50118-00	Artrodeza articulatiei subastragaliene
48406-15	Osteotomia de os tarsian	50321-00	Corectia piciorului equinovarus, unilateral
48406-16	Ostectomia de os tarsian	50324-00	Revizia corectiei de picior equinovarus, unilateral
48409-15	Osteotomia os tarsian cu fixare interna	50324-01	Revizia corectiei de picior equinovarus, bilateral
48409-16	Ostectomia de os tarsian cu fixare interna	50327-00	Corectia piciorului equinovarus, bilateral
49703-01	Ajustarea artroscopica a osteofitului gleznei	50333-00	Excizia coalescentei tarsiene
49718-01	Repararea tendonului achilian	50336-00	Reconstructia de astragal vertical congenital
49818-00	Excizia pintenului calcaneal	90597-00	Proteza de silastic a ulnei distale
49821-00	Corectia de halux valgus sau rigidus prin artroplastie, unilateral	90599-00	Alta interventie reparatorie asupra gleznei
49824-00	Corectia de halux valgus sau rigidus prin artroplastie, bilateral	90603-18	Sechestrectomia tarsiana
		90603-19	Sechestrectomia metatarsiana

Proceduri (TAB-I20-3)

46510-00 Reducerea macrodactiliei

90673-00 Corectarea sindactiliei

ADRG I21

Excizie locala si indepartare a dispozitivelor interne de fixare a soldului si femurului

Proceduri in tabelul TAB-I21-1

DRG I21Z

Excizie locala si indepartare a dispozitivelor interne de fixare a soldului si femurului

Proceduri (TAB-I21-1)

47927-01 Indepartarea de brosa, surub sau fir metalic din femur

47982-00 Forajul de col si/sau cap femural

47930-01 Indepartarea de placa, tija sau cui din femur

90603-15 Sechestrectomia femurala

ADRG I23

Excizie locala si indepartare a dispozitivelor interne de fixare exclusiv sold si femur

Proceduri in tabelul TAB-I23-1

DRG I23Z

Excizie locala si indepartare a dispozitivelor interne de fixare exclusiv sold si femur

Proceduri (TAB-I23-1)

30241-00 Excizia leziunii benigne osoase, neclasificata in alta parte

47930-00 Indepartarea de placa, tija sau cui, neclasificata in alta parte

38456-03 Alte proceduri la nivelul peretelui toracic, mediastinului sau diafragmului prin abord intratoracic

47933-02 Excizia exostozei osului de dimensiuni mici, neclasificata in alta parte

38460-00 Ablatia de cerclaj sternal

47936-00 Excizia exostozei osului de dimensiuni mari

38647-00 Pericardioliza

48927-00 Indepartarea protezei de umar

39700-00 Ablatie de tumora a craniului

49515-00 Ablatia protezei de genunchi

43876-00 Excizia teratomului sacrococcigian, abordul posterior

50203-00 Excizia marginala a tumorii maligne de os

43879-00 Excizia teratomului sacrococcigian, abordul posterior si abdominal

50206-00 Excizia marginala a tumorii maligne de os cu crioterapie al nivelul defectului

43987-00 Rezectia neuroblastomului intratoracic

50206-01 Excizia marginala a tumorii maligne de os cu autogrefa defectului

47726-00 Prelevarea de os pentru grefa prin incizie separata

50206-02 Excizia marginala a tumorii maligne de os cu alogrefa defectului

47732-00 Prelevarea de pedicul de vascularizare al osului pentru grefa

50206-03 Excizia marginala a tumorii maligne de os cu cimentarea defectului

47900-00 Aspiratia chistului osos

50230-00 Rezectia tumorii benigne de os cu alogrefa anatomic specifica

47900-01 Injectarea in chistul osos

52102-00 Ablatie de brosa, surub sau sarma din maxilar, mandibula sau osul zigomatic

47927-00 Indepartarea de brosa, surub sau fir metalic, neclasificata in alta parte

90017-00 Excizia unei leziuni craniene

90574-00	Excizia leziunii de articulatie, neclasificata in alta parte	90603-07	Sechestrectomia scapulei
90603-00	Sechestrectomia maxilarului	90603-08	Sechestrectomia humerusului
90603-01	Sechestrectomia mandibulei	90603-09	Sechestrectomia de radius
90603-02	Sechestrectomia sternala	90603-10	Sechestrectomie ulnara
90603-03	Sechestrectomia costala	90603-13	Sechestrectomia falangei mainii
90603-04	Sechestrectomia vertebrala	90603-14	Sechestrectomia oaselor pelvisului
90603-05	Sechestrectomia vertebrala cu interesarea maduvei spinarii	90603-16	Sechestrectomia tibiei
90603-06	Sechestrectomia claviculei	90603-17	Sechestrectomia peroneului
		90603-20	Sechestrectomia falangei piciorului

ADRG I24

Artroscopie

Proceduri in tabelul TAB-I24-1

DRG I24Z

Artroscopie

Proceduri (TAB-I24-1)

48945-00	Artroscopia umarului	49700-00	Artroscopia gleznei
49118-00	Artroscopia cotului	49703-00	Lavajul artroscopic al gleznei
49218-00	Artroscopia articulatiei mainii	50100-00	Artroscopia de articulatie, neclasificata in alta parte
49360-00	Artroscopia soldului	53215-00	Artroscopia articulatiei temporomandibulare
49366-01	Lavajul artroscopic al soldului		
49557-00	Artroscopia genunchiului		

ADRG I25

Proceduri diagnostic ale oaselor si incheieturilor, incluzand biopsia

Proceduri in tabelul TAB-I25-1

DRG I25Z

Proceduri diagnostic ale oaselor si incheieturilor, incluzand biopsia

Proceduri (TAB-I25-1)

30093-00	Biopsia (cu ac) de vertebra	90594-00	Alte proceduri diagnostice asupra unui os sau articulatie, neclasificata in alta parte
50200-00	Biopsia de os, neclasificata in alta parte	90602-00	Biopsia de disc intervertebral

ADRG I27

Proceduri la nivelul tesuturilor moi

Proceduri in tabelul TAB-I27-1

DRG I27A

Proceduri la nivelul tesuturilor moi cu CC catastrofale sau severe

PCCL >2

DRG I27B

Proceduri la nivelul tesuturilor moi fara CC catastrofale sau severe

Proceduri (TAB-I27-1)

30023-00	Debridarea excizionala a partilor moi	31340-00	Excizia de muschi, os sau cartilaj pentru leziuni profunde ale tegumentului
30023-01	Debridarea excizionala a partilor moi implicand os sau cartilaj	31350-00	Excizia leziunii de tesut moale, neclasificata in alta parte
30068-00	Indepartarea de corp strain din muschi, tendon sau tesuturi profunde	32200-00	Devascularizarea muschiului distal
30075-01	Biopsia de parti moi	34133-00	Scalenotomia
30094-00	Biopsia (cu ac) percutana de parti moi	43942-00	Excizia ramasitelor epiteliale de la nivelul ombilicului
30103-00	Excizia sinusului implicand muschiul si tesutul profund	43948-00	Excizia granulomului ombilical
30107-00	Excizia chistului sinovial, neclasificata in alta parte	45003-00	Lambou miocutanat local mic si simplu
30107-01	Excizia bursei mici	45006-00	Lambou miocutanat larg
30111-00	Bursectomia	45009-00	Lambou muscular local mic si simplu
30114-00	Excizia chistului Baker	45012-00	Lambou muscular mare
30223-03	Incizia si drenajul abcesului profund de parti moi	45015-00	Intarzierea lamboului muscular
30224-00	Drenajul percutanat al abcesului profund de parti moi	45015-01	Intarzierea lamboului miocutan
30224-01	Drenajul percutanat al abcesului, hematomului sau chistului intraabdominal	45018-03	Grefa de fascie
30224-02	Drenajul percutanat al abcesului retroperitoneal	45033-04	Excizia unei anomalii vasculare la nivelul muschiului sau nervului facial
30225-00	Reinsertia tubului de drenaj pentru abcesul profund al partilor moi	45033-06	Excizia unei anomalii vasculare la alt nivel in profunzime
30226-00	Fasciotomia, neclasificata in alta parte	45035-00	Excizia unei anomalii vasculare la alt nivel in profunzime si de dimensiuni mari
30229-00	Excizia muschiului, neclasificata in alta parte	45036-00	Excizia unei anomalii vasculare la nivelul gatului
30235-00	Repararea rupturii musculare, neclasificata in alta parte	45575-00	Grefa fasciala pentru paralizia de nerv facial
30238-00	Repararea fasciei, neclasificata in alta parte	45578-00	Transfer muscular pentru paralizia de nerv facial
31000-00	Excizii seriate controlate microscopic pentru tumori tegumentare	45581-00	Excizia tesutului pentru paralizia de nerv facial
31245-03	Excizia extensiva a tegumentelor si tesutului subcutanat pentru sicozis de la fata sau gat	45581-01	Excizia tesutului pentru paralizia de nerv facial cu suspensie
		47954-00	Repararea tendonului, neclasificata in alta parte
		47957-00	Alungirea de tendon, neclasificata in alta parte

47960-00	Tenotomia subcutanata, neclasificata in alta parte	50104-00	Sinovectomia articulatiei, neclasificata in alta parte
47963-00	Tenotomia deschisa, neclasificata in alta parte	50121-00	Transplantarea tendonului iliopsoasului la trohanterul mare
47963-01	Tenoplastia, neclasificata in alta parte	50212-00	Rezectia in bloc a tumorii maligne de parti moi cu afectarea oaselor lungi ale membrului superior
47966-00	Transferul de tendon sau ligament, neclasificata in alta parte	50212-01	Rezectia in bloc a tumorii maligne de parti moi cu afectarea oaselor lungi ale membrului inferior
47966-01	Transfer muscular, neclasificat in alta parte	50215-00	Rezectia in bloc a tumorii maligne de parti moi afectand oasele lungi ale membrului superior, cu reconstructie intercalata folosind proteza
47969-00	Tenosinovectomia, neclasificata in alta parte	50215-01	Rezectia in bloc a tumorii maligne de parti moi afectand oasele lungi ale membrului superior, cu reconstructie intercalata folosind alogrefa
47972-00	Procedura deschisa asupra tecii tendinoase, neclasificata in alta parte	50215-02	Rezectia in bloc a tumorii maligne de parti moi afectand oasele lungi ale membrului superior, cu reconstructie intercalata folosind autogrefa
47975-00	Fasciotomia de decompresie a antebratului pentru sindromul de compartiment acut	50215-03	Rezectia in bloc a tumorii maligne de parti moi afectand oasele lungi ale membrului inferior, cu reconstructie intercalata folosind proteza
47975-01	Fasciotomia decompresiva a gambei pentru sindromul de compartiment acut	50215-04	Rezectia in bloc a tumorii maligne de parti moi afectand oasele lungi ale membrului inferior, cu reconstructie intercalata folosind alogrefa
47978-00	Fasciotomia de decompresie a antebratului pentru sindromul de compartiment cronic	50215-05	Rezectia in bloc a tumorii maligne de parti moi afectand oasele lungi ale membrului inferior, cu reconstructie intercalata folosind autogrefa
47978-01	Fasciotomia decompresiva a gambei pentru sindromul de compartiment cronic	50221-00	Rezectia in bloc a tumorii de parti moi profunde cu interesarea pelvisului
47981-00	Fasciotomia de decompresie a antebratului	50221-01	Rezectia in bloc a tumorii de parti moi profunde cu interesarea sacrului
47981-01	Fasciotomia decompresiva a gambei	50221-02	Rezectia in bloc a tumorii de parti moi profunde cu interesarea coloanei vertebrale
49503-03	Transfer de tendon/ligament de genunchi, neclasificata in alta parte	50221-03	Rezectia in bloc a tumorii de parti moi profunde implicand scapula
49569-00	Cvadricepsoplastia genunchiului	50224-00	Rezectia in bloc a tumorii de parti moi profunde cu interesarea sacrului cu reconstructie folosind proteza
49718-00	Alte interventii reparatorii ale tendonului articulatiei gleznei	50224-01	Rezectia in bloc a tumorii de parti moi profunde cu interesarea sacrului cu reconstructie folosind alogrefa
49724-00	Repararea secundara (intarziata) a tendonului achillian	50224-02	Rezectia in bloc a tumorii de parti moi profunde cu interesarea sacrului cu reconstructie folosind autogrefa
49724-01	Reconstructia tendonului achillian	50224-03	Rezectia in bloc a tumorii de parti moi profunde cu interesarea coloanei vertebrale cu reconstructie folosind proteza
49727-00	Alungirea tendonului achillian		
49800-00	Repararea primara a tendonului flexor sau extensor al piciorului		
49803-00	Repararea secundara a tendonului flexor sau extensor al piciorului		
49806-00	Tenotomia subcutanata a piciorului		
49809-00	Tenotomia deschisa a piciorului		
49809-01	Tenotomia deschisa a piciorului cu tenoplastie		
49812-00	Transferul de tendon sau ligament al piciorului		
49854-00	Fasciotomia plantara		
49854-01	Fasciectomia plantara		

50224-04	Rezectia in bloc a tumorii de parti moi profunde cu interesarea coloanei vertebrale cu reconstructie folosind alogrefa	50387-01	Transferul musculaturii abdominale la trohanterul mare
50224-05	Rezectia in bloc a tumorii de parti moi profunde cu interesarea coloanei vertebrale cu reconstructie folosind autogrefa	50387-02	Transferul aductorilor la ischion
50224-06	Rezectia in bloc a tumorii de parti moi profunde implicand scapula cu reconstructie folosind proteza	50402-00	Eliberarea muschiului sternocleidomastoidian
50224-07	Rezectia in bloc a tumorii de parti moi profunde implicand scapula cu reconstructie folosind alogrefa	53226-00	Sinovectomia articulatiei temporomandibulare
50224-08	Rezectia in bloc a tumorii de parti moi profunde implicand scapula cu reconstructie folosind autogrefa	90556-00	Tenoliza tendonului achilian extensor sau flexor al piciorului
50224-09	Rezectia in bloc a tumorii de parti moi profunde cu interesarea pelvisului cu reconstructie folosind proteza	90561-00	Insertia sau inlocuirea stimulatorului de muschi scheletic
50224-10	Rezectia in bloc a tumorii de parti moi profunde cu interesarea pelvisului cu reconstructie folosind alogrefa	90566-00	Indepartarea stimulatorului de muschi scheletic
50224-11	Rezectia in bloc a tumorii de parti moi profunde cu interesarea pelvisului cu reconstructie folosind autogrefa	90567-00	Fasciotomia pentru ischemia membrului superior
50339-00	Transferul lateral al tendonului muschiului tibial anterior	90567-01	Fasciotomia pentru ischemia membrului inferior
50342-00	Transferul tendonului muschiului tibial posterior prin membrana interosoasa pe fata anterioara sau posterioara a piciorului	90568-00	Incizia muschiului, neclasificata in alta parte
50345-00	Corectarea deformarii in hiperextensie a degetului piciorului	90568-01	Incizie bursei, neclasificata in alta parte
50357-00	Transfer de tendon muschi drept femural	90568-02	Incizia partilor moi, neclasificata in alta parte
50357-01	Transfer de tendon muschi ischiogambier medial	90571-00	Sectionarea aderentelor muschiului, tendonului, fasciei sau bursei
50357-02	Transfer de tendon muschi ischiogambier lateral	90575-00	Excizia de parti moi, neclasificata in alta parte
50360-00	Transfer combinat de tendon muschi ischiogambier lateral si medial	90577-00	Prelevarea de muschi sau fascie pentru grefa
50375-00	Relaxare mediala pentru contractura de sold, unilateral	90578-00	Prelevarea de tendon pentru grefa
50378-00	Relaxare mediala pentru contractura de sold, bilateral	90579-00	Fasciectomia, neclasificata in alta parte
50381-00	Relaxare anterioara pentru contractura de sold, unilateral	90582-00	Sutura de ligament, neclasificata in alta parte
50384-00	Relaxare anterioara pentru contractura de sold, bilateral	90582-01	Sutura de tendon, neclasificata in alta parte
50387-00	Transferul tendonului iliopsoasului la trohanterul mare	90582-02	Sutura de muschi sau fascie, neclasificata in alta parte
		90583-00	Grefa de tendon, neclasificata in alta parte
		90583-01	Grefa musculara , neclasificata in alta parte
		90584-00	Transpozitia de tendon, neclasificata in alta parte
		90584-01	Reatasare de tendon, neclasificata in alta parte
		90585-00	Reatasarea muschiului, neclasificata in alta parte
		90586-00	Alte proceduri plastice asupra muschilor, neclasificate in alta parte
		90593-00	Alte proceduri diagnostice pe muschi, tendon, fascie sau bursa, neclasificate in alta parte
		90593-01	Alte proceduri pe muschi, tendon, fascie sau bursa, neclasificate in alta parte

ADRG I28

Alte proceduri la nivelul tesutului conjunctiv

Proceduri in tabelul TAB-I28-1

DRG I28A

Alte proceduri la nivelul tesutului conjunctiv cu CC

PCCL >1

DRG I28B

Alte proceduri la nivelul tesutului conjunctiv fara CC

Proceduri (TAB-I28-1)

30058-00	Controlul hemostazei, post interventie chirurgicala, neclasificata in alta parte	34530-02	Reinterventia la nivelul unui infuziomas implantabil
30075-00	Biopsia de ganglion limfatic	35000-00	Simpatectomia chirurgicala lombara
30075-02	Biopsia glandelor paratiroide	35003-00	Simpatectomia cervicala chirurgicala
30075-20	Biopsia unui vas sangvin	35003-01	Simpatectomia toracica chirurgicala
30096-00	Biopsia de ganglion limfatic scalen	35006-00	Simpatectomia cervicala chirurgicala, reinterventie
30329-00	Excizia de ganglion limfatic inghinal	35006-01	Simpatectomia chirurgicala toracica, reinterventie
30329-01	Excizia regionala de ganglioni limfatici inghinali	35009-00	Simpatectomia chirurgicala lombara, reinterventie
30330-00	Excizia radicala de ganglioni limfatici inghinali	35009-01	Simpatectomia chirurgicala sacrata, reinterventie
30332-00	Excizia de ganglion limfatic axilar	35012-00	Simpatectomia chirurgicala sacrata
30335-00	Excizia regionala de ganglioni limfatici axilari	35551-00	Limfadenectomia radicala pelvina laparoscopica, pentru neoplasm ginecologic
30336-00	Excizia radicala de ganglioni limfatici axilari	35551-01	Limfadenectomia radicala pelvina pentru neoplasm ginecologic
30411-00	Biopsia hepatica intraoperatorie	35723-00	Prelevare laparoscopica de ganglion limfatic pelvin sau abdominal pentru stadializarea neoplasmelor ginecologice
30596-00	Splenectomia partiala	35723-01	Prelevare de ganglion limfatic pelvin sau abdominal pentru stadializarea neoplasmelor ginecologice
30597-00	Splenectomia	35723-02	Prelevare laparoscopica de ganglion limfatic para-aortic pentru stadializarea neoplasmelor ginecologice
30641-01	Orhidectomia bilaterala	35723-03	Prelevare de ganglion limfatic para-aortic pentru stadializarea neoplasmelor ginecologice
30641-03	Orhidectomia bilaterala cu insertie de prosteza testiculara	35759-00	Hemostaza postoperatorie, dupa o interventie chirurgicala ginecologica neclasificata in alta parte
30672-00	Excizia coccis-ului	36537-01	Explorarea renala
31423-00	Excizia de ganglion limfatic cervical	36540-00	Nefrolitotomia cu extragerea a cel mult 2 calculi
31423-01	Excizia regionala de ganglioni limfatici cervicali		
31470-00	Splenectomia laparoscopica		
34136-00	Costectomia partiala a primei coaste pentru decompresia aperturii toracice		
34139-00	Costectomia totala de coasta cervicala pentru decompresia aperturii toracice		
34527-01	Implantarea unui infuziomas automat		
34528-01	Insertia percutanata a pompei de perfuzie vasculare implantabile		

36543-00	Nefrolitotomia cu extragerea a cel puțin 3 calculi	41672-00	Reconstrucția septului nazal
37607-00	Limfadenectomia retroperitoneala radicala	41716-03	Extragere intranazala de polip din antrum-ul maxilar
37610-00	Limfadenectomia retroperitoneala radicala, subsecventa	41716-06	Excizia de leziune a antrum-ului maxilar
38418-01	Biopsia pleurei	43987-02	Excizia neuroblastomului, neclasificata in alta parte
38418-02	Biopsia plamanului	45206-01	Lambou tegumentar local, mic si simplu la nas
38457-00	Repararea pectus-ului carinatum	45206-04	Lambou tegumentar local, mic si simplu la gat
38457-01	Repararea pectus-ului excavatum	45448-01	Grefa mica de piele despicata pe nas
38458-00	Proceduri reparatorii ale pectus excavatum cu implantarea unei prosteze subcutanate	45448-04	Grefa mica de piele despicata pe gat
38464-00	Debridarea plagii de sternotomie	45451-01	Grefa de piele pe toata grosimea pe nas
38656-01	Redeschiderea plagii posttoracotomie sau poststernotomie	45451-04	Grefa de piele pe toata grosimea pe gat
39115-00	Neurotomia percutanata a ramului primar posterior al nervului spinal	45632-00	Rinoplastie implicand corectia cartilajului
39127-00	Insertia de dispozitiv implantabil pentru perfuzia spinala	45635-00	Rinoplastia implicand corectarea conturului osos
39128-00	Implantarea pompei de perfuzie spinala	45638-00	Rinoplastie totala
39312-00	Neuroliza deschisa de trunchi nervos interfascicular periferic	45641-00	Rinoplastie folosind grefa cartilajinoasa septala sau nazala
39321-00	Transpozitia de nerv	45641-01	Rinoplastie folosind grefa de os nazal
39323-00	Alta neurotomie percutanata prin radiofrecventa	45641-02	Rinoplastie cu grefa de os nazal si cartilaj septal/nazal
39323-01	Alta neurotomie percutanata cu stilet de racire	45644-00	Rinoplastie folosind grefa de cartiaj de la zona donatoare de la distanta
39324-00	Neurectomia de nerv periferic superficial	45644-01	Rinoplastia folosind grefa osoasa din zona donatoare de la distanta
39324-01	Neurotomia deschisa de nerv periferic superficial	45644-02	Rinoplastia folosind os si cartilaj ca grefa de la zona donatoare de la distanta
39324-02	Indepartarea tumorii din nerv periferic superficial	45650-00	Revizia rinoplastiei
39327-00	Neurectomia de nerv periferic profund	45656-00	Grefa compozita la nas
39327-01	Neurotomia deschisa de nerv periferic profund	45656-03	Grefa compozita in alte zone
39327-02	Indepartarea tumorii de nerv periferic profund	47006-00	Reducerea deschisa a luxatiei de clavicula
39330-00	Neuroliza deschisa de nerv periferic, neclasificata in alta parte	47462-01	Reducerea inchisa a fracturii de clavicula cu fixare interna
39333-00	Explorarea plexului brahial	47465-00	Reducerea deschisa a fracturii de clavicula
40316-00	Fixarea cu surub a procesului odontoid	47465-01	Reducerea deschisa a fracturii de clavicula cu fixare interna
41671-01	Inchiderea perforatiei de sept nazal	47467-00	Reducerea deschisa a fracturii sternale
41671-02	Septoplastia	47468-00	Reducerea deschisa a fracturii de scapula
		47468-01	Reducerea deschisa a fracturii de scapula cu fixare interna

47920-00	Insertia stimulatorului de crestere osoasa	50300-00	Fixarea transarticulara
47921-00	Insertia dispozitivului de fixare interna, neclasificata in alta parte	50309-00	Ajustarea de fixator cu cercuri sau aparat similar
48239-00	Grefa osoasa, neclasificata in alta parte	50394-00	Osteotomii peri-acetabulare multiple
48242-00	Grefa osoasa cu fixare interna, neclasificata in alta parte	53236-00	Stabilizarea articulatiei temporomandibulare
48400-00	Osteotomia osului accesoriu	53239-00	Artrodeza articulatiei temporomandibulare
48400-01	Ostectomia osului accesoriu	90012-00	Implantarea neurostimulatorului periferic
48406-06	Osteotomia claviculei	90012-01	Indepartarea neurostimulatorului periferic
48406-07	Osteotomia scapulei	90013-00	Biopsia de nerv
48406-08	Ostectomia claviculei	90014-00	Alta simpatectomie chirurgicala
48406-09	Ostectomia scapulei	90015-00	Alta simpatectomie chirurgicala, reinterventie
48406-10	Costotomia	90016-00	Alte proceduri diagnostice asupra nervilor
48406-11	Costectomia partiala	90041-00	Alte proceduri la nivelul glandei tiroide
48406-12	Costectomia totala	90132-00	Alte interventii reparatorii asupra nasului
48409-06	Osteotomia claviculei cu fixare interna	90169-00	Rezectia pulmonara sub forma de pana endoscopica
48409-07	Osteotomia scapulei cu fixare interna	90175-00	Alte proceduri la nivelul peretelui toracic
48409-08	Ostectomia claviculei cu fixare interna	90175-01	Alte proceduri la nivelul mediastinului
48409-09	Ostectomia scapulei cu fixare interna	90175-02	Alte proceduri la nivelul diafragmului
48409-10	Costotomia cu fixare interna	90177-00	Repararea duplicatiei toracoabdominale
48409-11	Costectomia partiala cu fixare interna	90282-00	Excizia de ganglion limfatic in alte zone
48409-12	Costectomia totala cu fixare interna	90282-01	Limfadenectomia regionala in alte zone
48509-00	Epifizioideza, neclasificata in alta parte	90282-02	Limfadenectomia radicala in alte zone
48512-00	Epifizioliza	90283-00	Alte proceduri asupra structurilor limfatice
50102-00	Procedura artroscopica neclasificata in alta parte	90569-00	Osteotomia, neclasificata in alta parte
50103-00	Artrotomia de articulatie, neclasificata in alta parte	90570-00	Sectionarea capsulei articulare, ligamentului sau cartilajului, neclasificata in alta parte
50106-00	Stabilizarea articulara, neclasificata in alta parte	90572-00	Ostectomie, neclasificata in alta parte
50109-00	Artrodeza articulatiei, neclasificata in alta parte	90573-00	Sechestrectomia altor zone musculoscheletice nespecificate
50112-00	Sectionarea contracturii articulare, neclasificata in alta parte	90574-01	Excizia articulatiei, neclasificata in alta parte
50127-00	Artroplastia articulatiei, neclasificata in alta parte	90580-00	Debridarea zonei fracturii deschise
50130-00	Aplicarea dispozitivului de fixare externa neclasificata altundeva	90588-00	Osteocrazia
50227-00	Rezectia in bloc a tumorii maligne de os cu alogrefa anatomic specifica	90589-00	Repararea osului, neclasificata in alta parte
50227-01	Rezectia in bloc a tumorii maligne de os cu autogrefa anatomic specifica	90589-01	Repararea de ligament, neclasificata in alta parte
		90592-00	Separarea siamezilor echimorfici

90592-01	Separarea siamezilor inechimorfici	90601-01	Lavajul articulatiei, neclasificat in alta parte
90595-00	Alte proceduri asupra aparatului musculoscheletic, neclasificate in alta parte	90665-00	Debridarea excizionala a tegumentului si tesutului subcutanat
90596-00	Cerclajul sternal	90681-00	Alte reparatii ale osului facial
90601-00	Lavajul artroscopic al articulatiei, neclasificat in alta parte		

ADRG I29 Reconstructie sau revizie a genunchiului

Proceduri in tabelul TAB-I29-1

DRG I29Z Reconstructie sau revizie a genunchiului

Proceduri (TAB-I29-1)

49539-00	Reconstructia artroscopica a genunchiului	49551-00	Revizia operatiei reconstructive a genunchiului
49539-01	Reconstructia genunchiului	50417-00	Reconstructia genunchiului implicand transferul peroneului sau tibiei si repararea mecanismului cvadricepsului
49542-00	Reconstructia artroscopica a ligamentului incrucisat al genunchiului cu repararea meniscului		
49542-01	Reconstructia ligamentului incrucisat al genunchiului cu repararea meniscului		

ADRG I30 Proceduri la nivelul mainii

Proceduri in tabelul TAB-I30-2 sau (diagnostice principale in tabelul TAB-I30-1 si proceduri in tabelul TAB-I30-3)

DRG I30Z Proceduri la nivelul mainii

Diagnostice principale (TAB-I30-1)

C40.1	Tumora maligna oasele scurte ale membrilor superioare	M00.24	Alte artrite si poliartrite streptococice, mana
C47.1	Tumora maligna nervii periferici ai membrilor superioare, inclusiv umarul	M00.84	Artrita si poliartrita datorita altor agenti bacterieni specificati, mana
C49.1	Tumora maligna tesutul conjunctiv si alte tesuturi moi ale membrilor superioare, inclusiv umarul	M00.94	Artrita piogenica nespecificata, mana
D16.1	Tumora benigna oase scurte ale membrului superior	M01.04	Artrita meningococica, mana (A39.8+)
D21.1	Tumora benigna tesut conjunctiv si ale altor tesuturi moi ale membrului superior, inclusiv umarul	M01.14	Artrita tuberculoasa, mana (A18.0+)
M00.04	Artrita si poliartrita stafilococica, mana	M01.24	Artrita in cursul bolii Lyme, mana (A69.2+)
M00.14	Artrita si poliartrita pneumococica, mana	M01.34	Artrita in alte boli bacteriene clasificate altundeva, mana
		M01.44	Artrita in rubeola, mana (B06.8+)
		M01.54	Artrita in alte boli virale clasificate altundeva, mana

M01.64	Artrita in micoze, mana (B35-B49+)	M08.24	Artrita juvenila cu debut sistemic, mana
M01.84	Artrita in alte boli infectioase si parazitare clasificate altundeva, mana	M08.44	Artrita juvenila pauciarticulara, mana
M02.04	Artropatia dupa derivatia intestinala, mana	M08.84	Alta artrita juvenila, mana
M02.14	Artropatia postdizenterica, mana	M08.94	Artrita juvenila, nespecificata, mana
M02.24	Artropatia dupa vaccin, mana	M09.04	Artrita juvenila in psoriazis, mana
M02.34	Boala Reiter, mana	M09.14	Artrita juvenila in boala Crohn [enterita regionala], mana
M02.84	Alte artropatii de reactie, mana	M09.24	Artrita juvenila in colita ulceroasa, mana
M02.94	Artropatia de reactie, nespecificata, mana	M09.84	Artrita juvenila in alte boli clasificate altundeva, mana
M03.24	Alte artropatii postinfectioase in boli clasificate altundeva, mana	M10.04	Guta idiopatica, mana
M03.64	Artropatia de reactie in alte boli clasificate altundeva, mana	M10.44	Alte gute secundare, mana
M05.04	Sindrom Felty, mana	M10.94	Guta, nespecificata, mana
M05.24	Vasculita reumatoida, mana	M11.04	Boala prin depozitarea hidroxiapatitei, mana
M05.34	Artrita reumatoida cu implicarea altor organe sau aparate, mana	M11.14	Condrocalcinoza familiala, mana
M05.84	Alte artrite reumatoide seropozitive, mana	M11.24	Alte condrocalcinoze, mana
M05.94	Artrite reumatoide seropozitive, nespecificate, mana	M11.84	Alte artropatii datorite microcristalelor specificate, mana
M06.04	Artrita reumatoida seronegativa, mana	M11.94	Artropatia datorita microcristalelor, nespecificata, mana
M06.14	Boala Still cu debut la adulti, mana	M12.04	Artropatia cronica post-reumatismala [Jaccoud], mana
M06.24	Bursita reumatoida, mana	M12.14	Boala Kaschin-Beck, mana
M06.34	Nodul reumatoid, mana	M12.24	Sinovita villonodulara (pigmentara), mana
M06.44	Poliartropatia inflamatorie, mana	M12.34	Reumatism palindromic, mana
M06.84	Alte artrite reumatoide specificate, mana	M12.44	Hidartroza intermitenta, mana
M06.94	Artrita reumatoida, nespecificata, mana	M12.54	Artropatia traumatica, mana
M07.04	Artropatia psoriazica interfalangiana distala (L40.5+), mana	M12.84	Alte artropatii specifice, neclasificate altundeva, mana
M07.14	Artrita mutilanta, mana (L40.5+)	M13.14	Monoartrita, neclasificata altundeva, mana
M07.34	Alte artropatii psoriazice, mana (L40.5+)	M13.84	Alte artrite specificate, mana
M07.44	Artropatia in boala Crohn [enterita regionala], mana (K50.-+)	M13.94	Artrita, nespecificata, mana
M07.54	Artropatia in colita ulceroasa, mana (K51.-+)	M18.0	Artroza primara a primei articulatii carpo-metacarpene, bilaterala
M07.64	Alte artropatii enteropatice, mana	M18.1	Alte artroze primare ale primei articulatii carpo-metacarpene
M08.04	Artrita reumatoida juvenila, mana	M18.2	Artroza post-traumatica a primelor articulatii carpo-metacarpene, bilaterala
M08.14	Spondilita anchilozanta juvenila, mana		

M18.3	Alte artroze post-traumatice ale primei articulatii carpo-metacarpene	M60.04	Miozita infectioasa, mana
M18.4	Alte artroze secundare ale primelor articulatii carpo-metacarpene, bilaterale	M60.14	Miozita interstitiala, mana
M18.5	Alte artroze secundare ale primei articulatii carpo-metacarpene	M60.24	Granulom aparut datorita prezentei unui corp strain in tesutul conjunctiv, neclasificat altundeva, mana
M18.9	Artroza primei articulatii carpo-metacarpene, nespecificata	M60.84	Alte miozite, mana
M20.0	Deformatia deget(e) de la mana	M60.94	Miozita, nespecificata, mana
M21.24	Deformatia in flexiune, mana	M61.04	Miozita osificanta traumatica, mana
M21.74	Inegalitatea privind lungimea membrelor inferioare (dobandita), mana	M61.14	Miozita osificanta progresiva, mana
M21.84	Alte deformatii dobandite specificate ale membrelor inferioare, mana	M61.24	Calcificare si osificare paralitica a unui muschi, mana
M21.94	Deformatii dobandite ale membrelor inferioare, nespecificate, mana	M61.34	Calcificare si osificare a muschilor asociata cu arsuri, mana
M24.04	Corp liber in articulatie, mana	M61.44	Alte calcificari ale muschilor, mana
M24.14	Alte tulburari ale cartilajului articular, mana	M61.54	Alte osificari ale unui muschi, mana
M24.24	Afectiune a ligamentului, mana	M61.94	Calcificari si osificari ale unui muschi, nespecificat, mana
M24.34	Luxatia si subluxatia patologica a unei articulatii, neclasificata altundeva, mana	M62.04	Diastaza musculara, mana
M24.44	Luxatia si subluxatia articulara recurenta, mana	M62.14	Alte rupturi musculare (netraumatice), mana
M24.54	Contractura articulatiei, mana	M62.24	Infarctul ischemic muscular, mana
M24.64	Anchiloza articulatiei, mana	M62.34	Sindromul de imobilitate (paraplegica), mana
M24.84	Alte afectiuni articulare specifice, neclasificate altundeva, mana	M62.44	Contractura musculara, mana
M24.94	Afectiune a articulatiei, nespecificata, mana	M62.54	Atrofia si reducerea musculara, neclasificata altundeva, mana
M25.04	Hemartroza, mana	M62.64	Intinderea musculara, mana
M25.14	Fistula articulatiei, mana	M62.84	Alte afectiuni specificate ale muschiului, mana
M25.24	Hiperlaxitate articulara, mana	M62.94	Afectiune a muschiului, nespecificata, mana
M25.34	Alte instabilitati ale articulatiei, mana	M63.04	Miozita in boli bacteriene clasificate altundeva, mana
M25.44	Epansement articular, mana	M63.14	Miozita in infectii parazitare si cu protozoare clasificate altundeva, mana
M25.54	Durere in articulatie, mana	M63.24	Miozita in alte boli infectioase clasificate altundeva, mana
M25.64	Rigiditate articulara, neclasificata altundeva, mana	M63.34	Miozita in sarcoidoza, mana (D86.8+)
M25.74	Osteofit, mana	M63.84	Alte afectiuni ale muschilor in boli clasificate altundeva, mana
M25.84	Alte afectiuni articulare specificate, mana	M65.04	Abcesul tecii tendonului, mana
M25.94	Afectiune articulara, nespecificata, mana	M65.14	Alte (teno)sinovite infectioase, mana
		M65.24	tendinita calcificanta, mana

M65.84	Alte sinovite si tenosinovite, mana	M73.04	Bursita gonococica, mana (A54.4+)
M65.94	Sinovita si tenosinovita, nespecificate, mana	M73.14	Bursita sifilitica, mana (A52.7+)
M66.14	Ruptura sinoviei, mana	M73.84	Alte afectiuni ale tesuturilor moi in boli clasificate altundeva, mana
M66.24	Ruptura spontana a tendoanelor extensoare, mana	M79.04	Reumatism, nespecificat, mana
M66.30	Ruptura spontana a tendoanelor flexoare, localizare multipla	M79.14	Mialgia, mana
M66.34	Ruptura spontana a tendoanelor flexoare, mana	M79.54	Corp strain rezidual in tesutul moale, mana
M66.44	Ruptura spontana a altor tendoane, mana	M79.64	Durere la nivelul unui membru, mana
M66.54	Ruptura spontana a unui tendon nespecificat, mana	M79.84	Alte afectiuni specificate ale tesuturilor moi, mana
M67.14	Alte contracturi ale tendonului (teaca), mana	M79.94	Afectiune a tesuturilor moi, nespecificata, mana
M67.24	Hipertrofia sinoviala, neclasificata altundeva, mana	M80.04	Osteoporoza postmenopauza cu fractura patologica, mana
M67.34	Sinovita tranzitorie, mana	M80.14	Osteoporoza postovarectomie cu fractura patologica, mana
M67.44	Ganglion, mana	M80.34	Osteoporoza consecutiva unei malabsorbții postprocedurale cu fractura patologica, mana
M67.84	Alte afectiuni specificate ale sinoviei si tendonului, mana	M80.44	Osteoporoza datorita unor medicamente cu fractura patologica, mana
M67.94	Afectiune a sinoviei si tendonului, nespecificata, mana	M80.54	Osteoporoza idiopatica cu fractura patologica, mana
M68.04	Sinovita si tenosinovita in boli bacteriene clasificate altundeva, mana	M80.84	Alte osteoporoze cu fractura patologica, mana
M68.84	Alte afectiuni ale sinoviei si tendonului in boli clasificate altundeva, mana	M80.94	Osteoporoza nespecificata cu fractura patologica, mana
M70.0	Sinovita crepitanta cronica a mainii si pumnului	M81.04	Osteoporoza postmenopauza, mana
M70.1	Bursita mainii	M81.14	Osteoporoza dupa ovariectomie, mana
M71.04	Abcesul bursei, mana	M81.24	Osteoporoza de inactivitate, mana
M71.14	Alte bursite infectioase, mana	M81.34	Osteoporoza datorita malabsorbției postprocedurale, mana
M71.44	Depozit de calciu in bursa, mana	M81.44	Osteoporoza datorita unor medicamente, mana
M71.54	Alte bursite, neclasificate altundeva, mana	M81.54	Osteoporoza idiopatica, mana
M71.84	Alta bursopatie specificata, mana	M81.64	Osteoporoza localizata [Lequesue], mana
M71.94	Bursopatia, nespecificata, mana	M81.84	Alte osteoporoze, mana
M72.0	Fibromatoza fasciala palmara [Dupuytren]	M81.94	Osteoporoza, nespecificata, mana
M72.44	Fibromatoza pseudosarcomatoasa, mana	M82.04	Osteoporoza in mielomatoza multipla, mana
M72.64	Fasciita necrozanta, mana	M82.14	Osteoporoza in bolile endocrine, mana
M72.84	Alte afectiuni fibroblastice, mana	M82.84	Osteoporoza in alte boli clasificate altundeva, mana
M72.94	Afectiuni fibroblastice, nespecificate, mana		

M83.04	Osteomalacia puerperala, mana	M86.64	Alte osteomielite cronice, mana
M83.14	Osteomalacia senila, mana	M86.84	Alte osteomielite, mana
M83.24	Osteomalacia adultului datorita unei malabsorbții, mana	M86.94	Osteomielita, nespecificata, mana
M83.34	Osteomalacia adultului datorita malnutritiei, mana	M87.04	Necroza aseptica idiopatica a osului, mana
M83.44	Boala osoasa datorita aluminiului, mana	M87.14	Osteonecroza datorita unor medicamente, mana
M83.54	Alte osteomalacii ale adultului datorita uneo medicamente, mana	M87.24	Osteonecroza datorita unui traumatism anterior, mana
M83.84	Alte osteomalacii ale adultului, mana	M87.34	Alte osteonecroze secundare, mana
M83.94	Osteomalacia adultului, nespecificata, mana	M87.84	Alte osteonecroze, mana
M84.04	Fractura rau consolidata, mana	M87.94	Osteonecroza, nespecificata, mana
M84.14	Fractura neconsolidata [pseudartroza], mana	M88.84	Boala Paget a altor oase, mana
M84.24	Intarziere in consolidarea unei fracturi, mana	M89.14	Oprire epifizara, mana
M84.34	Fractura prin solicitare excesiva, neclasificata altundeva, mana	M89.24	Alte tulburari de crestere si dezvoltare a oaselor, mana
M84.44	Fractura patologica, neclasificata altundeva, mana	M89.34	Hipertrofia oaselor, mana
M84.84	Alte afectiuni ale continuitatii osoase, mana	M89.44	Alte osteoartropatii hipertrofiante, mana
M84.94	Afectiuni ale continuitatii osoase, nespecificate, mana	M89.54	Osteoliza, mana
M85.04	Displazia fibroasa (localizata), mana	M89.64	Osteopatia dupa poliomielifita, mana
M85.14	Fluoroza scheletala, mana	M89.84	Alte boli specifice ale oaselor, mana
M85.34	Osteita condensata, mana	M89.94	Boala a oaselor, nespecificata, mana
M85.44	Chist osos solitar, mana	M90.04	Tuberculoza osoasa, mana (A18.0+)
M85.54	Chist anevrismal al osului, mana	M90.14	Periostita in alte boli infectioase clasificate altundeva, mana
M85.64	Alte chisturi osoase, mana	M90.24	Osteopatia in alte boli infectioase clasificate altundeva, mana
M85.84	Alte afectiuni specificate ale densitatii si structurii osoase, mana	M90.34	Osteonecroza in boala de cheson, mana
M85.94	Afectiuni ale densitatii si structurii osoase, nespecificate, mana	M90.44	Osteonecroza datorita hemoglobinopatiilor, mana
M86.04	Osteomielita hematogena acuta, mana	M90.54	Osteonecroza in alte boli clasificate altundeva, mana
M86.14	Alte osteomielite acute, mana	M90.64	Osteita deformanta in bolile neoplazice, mana
M86.24	Osteomielita aubacuta, mana	M90.74	Fractura osoasa in bolile neoplazice, mana
M86.34	Osteomielita multifocala cronica, mana	M90.84	Osteopatia in alte boli clasificate altundeva, mana
M86.44	Osteomielita cronica cu fistula de drenaj, mana	M92.2	Osteocondroza juvenila a mainii
M86.54	Alte osteomielite hematogene cronice, mana	M92.7	Osteocondroza juvenila a metatarsului

M94.24	Condromalacia, mana	S62.33	Fractura a colului altui os (oase) metacarpian(e)
M94.34	Condroliza, mana	S62.34	Fractura a capului altui os (oase) metacarpian(e)
M94.84	Alte afectiuni specificate ale cartilagiilor, mana	S62.4	Fracturi multiple ale metacarpienelor
M94.94	Afectiunea cartilagiului, nespecificata, mana	S62.50	Fractura a policelui, parte nespecificata
Q68.1	Deformatii congenitale ale mainii	S62.51	Fractura a falangei proximale a policelui
Q69.0	Deget(e) supranumerar(e)	S62.52	Fractura a falangei distale a policelui
Q69.1	Police supranumerar	S62.60	Fractura a falangei, parte nespecificata
Q70.0	Degete fuzionate	S62.61	Fractura a falangei proximale
Q70.1	Degete lipite	S62.62	Fractura a falangei medii
Q71.0	Absenta completa congenitala a membrului(lor) superior(e)	S62.63	Fractura a falangei distale
Q71.1	Absenta congenitala a bratului si antebratului cu prezenta mainii	S62.7	Fracturi multiple ale degetelor
Q71.31	Absenta congenitala a degetului(lor) cu mana ramasa intacta	S62.8	Fractura a altor parti si nespecificate ale pumnului si mainii
Q71.32	Absenta congenitala a degetului mare cu toate celelalte degete intacte	S63.10	Luxatie a degetului, parte nespecificata
Q71.33	Absenta congenitala a mainii si degetului(lor)	S63.11	Luxatie a articulatiei metacarpo-falangiene
Q71.6	Mana in forma de cleste de rac	S63.12	Luxatie a articulatiei interfalangiene, mana
S56.0	Leziune a muschiului si tendonului flexor al policelui la nivelul antebratului	S63.2	Luxatii multiple ale degetelor
S56.1	Leziune a muschiului si tendonului flexor al altui deget (altor degete) la nivelul antebratului	S63.4	Ruptura traumatica a ligamentului degetului, la articulatiile metacarpo-falangiene si interfalangiene
S56.3	Leziune a muschilor si tendoanelor extensoare si abductoare ale policelui la nivelul antebratului	S63.51	Entorsa si intindere a articulatiei carpiene
S56.4	Leziune a muschiului si tendonului extensor al altor degete la nivelul antebratului	S63.53	Entorsa si intindere a articulatiei carpo-metacarpene
S62.0	Fractura a osului navicular [scafoid] al mainii	S63.60	Entorsa si intindere a degetului (degetelor), parte nespecificata
S62.20	Fractura a primului metacarpian, parte nespecificata	S63.61	Entorsa si intindere a articulatiei metacarpo-falangiene
S62.21	Fractura a bazei primului metacarpian	S63.62	Entorsa si intindere a articulatiei interfalangiene, mana
S62.22	Fractura a diafizei primului metacarpian	S63.68	Entorsa si intindere a altor parti ale degetului
S62.23	Fractura a colului primului metacarpian	S63.7	Entorsa si intindere a altor parti si nespecificate ale pumnului si mainii
S62.24	Fractura a capului primului metacarpian	S66.0	Leziune a muschiului si tendonului flexor al policelui la nivelul pumnului si mainii
S62.30	Fractura a altui os (oase) metacarpian(e), parte nespecificata	S66.1	Leziune a muschiului si tendonului flexor al altui deget la nivelul pumnului si mainii
S62.31	Fractura a bazei altui os (oase) metacarpian(e)	S66.2	Leziune a muschiului si tendonului extensor al policelui la nivelul pumnului si mainii
S62.32	Fractura a diafizei altui os (oase) metacarpian(e)		

S66.3	Leziune a muschiului si tendonului extensor al altui deget la nivelul pumnului si mainii	S66.8	Leziune a altor muschi si tendoane la nivelul pumnului si mainii
S66.4	Leziune a muschiului si tendonului intrinsec al policelului la nivelul pumnului si mainii	S66.9	Leziune a unui muschi si tendon nespecificat la nivelul pumnului si mainii
S66.5	Leziune a muschiului si tendonului intrinsec al altui deget la nivelul pumnului si mainii	T87.0	Complicatii ale extremitatii superioare reatasate (parte din)
S66.6	Leziuni multiple ale muschilor flexori si tendoanelor la nivelul pumnului si mainii	T92.2	Sechele ale fracturii la nivelul pumnului si mainii
S66.7	Leziune a multiplilor muschi si tendoane extensoare la nivelul pumnului si mainii		

Proceduri (TAB-I30-2)

39331-00	Decompresia endoscopica a tunelului carpian	46306-01	Artroplastia interpozitionala a articulatiei metacarpofalangiene
39331-01	Decompresia tunelului carpian	46307-00	Artroplastia cu placa volara a articulatiei interfalangiene a mainii
45206-05	Lambou tegumentar local, mic si simplu la mana	46307-01	Artroplastia cu placa volara a articulatiei metacarpofalangiene
45206-06	Lambou tegumentar local, mic si simplu la police	46309-00	Artroplastia articulatiei interfalangiene a mainii, o articulatie
45206-07	Lambou tegumentar local, mic si simplu al degetului	46309-01	Artroplastia articulatiei metacarpofalangiene, o articulatie
45448-05	Grefa mica de piele despicata la mana	46312-00	Artroplastia articulatiei interfalangiene a mainii, 2 articulatii
45448-06	Grefa mica de piele despicata la police	46312-01	Artroplastia articulatiei metacarpofalangiene, 2 articulatii
45448-07	Grefa mica de piele despicata la deget	46315-00	Artroplastia articulatiei interfalangiene a mainii, 3 articulatii
45451-05	Grefa de piele pe toata grosimea pe mana	46315-01	Artroplastia articulatiei metacarpofalangiene, 3 articulatii
45451-06	Grefa de piele pe toata grosimea pe police	46318-00	Artroplastia articulatiei interfalangiene a mainii, 4 articulatii
45451-07	Grefa de piele pe toata grosimea pe deget	46318-01	Artroplastia articulatiei metacarpofalangiene, 4 articulatii
45451-15	Grefa de piele pe toata grosimea pe arsurile mainii	46321-00	Artroplastia articulatiei interfalangiene a mainii, 5 sau mai multe articulatii
45451-16	Grefa de piele pe toata grosimea pe arsurile policelului	46321-01	Artroplastia articulatiei metacarpofalangiene, 5 sau mai multe articulatii
45451-17	Grefa de piele pe toata grosimea pe arsurile degetelor	46324-00	Artroplastia osului carpian
45485-04	Grefa de piele despicata pe arsurile mainii	46327-00	Artrotomia articulatiei interfalangiene a mainii
45488-00	Grefa de piele despicata in arsurile degetului	46327-01	Artrotomia articulatiei metacarpofalangiene
45488-01	Grefa de piele despicata in arsuri ale policelului	46330-00	Repararea de ligament sau capsula a articulatiei interfalangiene
46300-00	Artrodeza articulatiei interfalangiene a mainii		
46300-01	Artrodeza articulatiei metacarpofalangiene		
46303-00	Artrodeza articulatiei carpometacarpiene		
46306-00	Artroplastia interpozitionala a articulatiei interfalangiene		

46330-01	Repararea de ligament sau capsula a articulatiei metacarpofalangiene	46387-00	Revizia fasciectomiei palmare pentru maladia Dupuytren implicand 1 deget (raza)
46333-00	Repararea de ligament sau capsula a articulatiei interfalangiene cu grefa de tesut liber sau implant	46390-00	Revizia fasciectomiei palmare pentru maladia Dupuytren implicand 2 degete (raze)
46333-01	Repararea de ligament sau capsula a articulatiei metacarpofalangiene cu grefa de tesut liber sau implant	46393-00	Revizia fasciectomiei palmare pentru maladia Dupuytren implicand 3 sau mai multe degete (raze)
46336-00	Sinovectomia articulatiei interfalangiene a mainii	46396-00	Osteotomia de deget
46336-01	Sinovectomia articulatiei metacarpiene	46396-01	Osteotomia de os metacarpian
46336-02	Capsulectomia articulatiei interfalangiene a mainii	46396-02	Ostectomia de deget
46336-03	Capsulectomia articulatiei metacarpofalangiene	46396-03	Ostectomia osului metacarpian
46336-04	Debridarea articulatiei interfalangiene a mainii	46399-00	Osteotomia de deget cu fixare interna
46336-05	Debridarea articulatiei metacarpofalangiene	46399-01	Osteotomia de os metacarpian cu fixare interna
46339-00	Sinovectomia tendonului flexor sau extensor al mainii	46399-02	Osteotomia degetului cu fixare interna
46342-00	Sinovectomia articulatiei radio-ulnare distale	46402-00	Grefa osoasa la osul metacarpian
46342-01	Sinovectomia articulatiei carpo-metacarpiene	46402-01	Grefa osoasa la falanga mainii
46345-00	Reconstructia articulatiei radio-ulnare distale	46405-00	Grefa osoasa la osul metacarpian cu fixare interna
46348-00	Sinovectomia tendonului flexor, 1 deget	46405-01	Grefa osoasa la falanga mainii cu fixare interna
46351-00	Sinovectomia tendoanelor flexoare, 2 degete	46408-00	Reconstructia tendonului mainii cu grefa de tendon
46354-00	Sinovectomia tendoanelor flexoare, 3 degete	46411-00	Reconstructia tendonului flexor trohlear al mainii cu grefa de tendon
46357-00	Sinovectomia tendoanelor flexoare, 4 degete	46414-00	Insertia protezei de tendon artificial al mainii
46360-00	Sinovectomia tendoanelor flexoare, 5 sau mai multe degete	46417-00	Transferul de tendon al mainii
46363-00	Eliberarea de teaca tendinoasa a mainii	46420-00	Repararea primara a tendonului extensor al mainii
46366-00	Fasciotomia subcutanata pentru maladia Dupuytren	46423-00	Repararea secundara a tendonului extensor al mainii
46369-00	Fasciectomia palmara pentru contractura Dupuytren	46426-00	Repararea primara a tendonului flexor a mainii, proximal de trohleea A1
46372-00	Fasciectomia palmara pentru contractura Dupuytren implicand 1 deget (raza)	46429-00	Repararea secundara a tendonului flexor a mainii, proximal de trohleea A1
46375-00	Fasciectomia palmara pentru contractura Dupuytren implicand 2 degete (raze)	46432-00	Repararea primara a tendonului flexor a mainii, distal de trohleea A1
46378-00	Fasciectomia palmara pentru contractura Dupuytren implicand cel putin 3 degete (raze)	46435-00	Repararea secundara a tendonului flexor a mainii, distal de trohleea A1
46381-00	Eliberarea de capsula articulara interfalangiana pentru maladia Dupuytren	46438-00	Fixarea inchisa a degetului "in ciocan"
46384-00	Repararea cu lambou tegumentar local pentru contractura Dupuytren	46441-00	Repararea deschisa a degetului "in ciocan"
		46442-00	Reducerea deschisa de fracturii intra-articulare a degetului "in ciocan"

46444-00	Reconstructia deformarii in butoniera	47045-00	Reducerea deschisa a luxatiei de articulatie metacarpofalangiana
46447-00	Reconstructia deformarii in butoniera cu eliberarea contracturii articulare	47300-01	Reducerea inchisa a fracturii de falanga distala a mainii cu fixare interna
46450-00	Tenoliza de tendon extensor al mainii	47303-01	Reducerea inchisa a fracturii intra-articulare de falanga distala a mainii cu fixare interna
46453-00	Tenoliza tendonului flexor al mainii	47306-00	Reducerea deschisa a fracturii de falanga distala a mainii
46456-00	Tenotomia percutana a degetului	47306-01	Reducerea deschisa a fracturii de falanga distala a mainii cu fixare interna
46464-00	Amputatia degetului supranumerar al mainii complet	47309-00	Reducerea deschisa a fracturii intra-articulare de falanga distala a mainii
46465-00	Amputatia degetului	47309-01	Reducerea deschisa a fracturii intra-articulare de falanga distala a mainii cu fixare interna
46480-00	Amputatia degetului incluzand osul metacarpian	47312-01	Reducerea inchisa a fracturii de falanga medie a mainii cu fixare interna
46486-00	Reparatia primara a unghiei sau patului unghial	47315-01	Reducerea inchisa a fracturii intra-articulare de falanga medie a mainii cu fixare interna
46489-00	Reparatia secundara a unghiei sau a patului unghial	47318-00	Reducerea deschisa a fracturii de falanga medie a mainii
46492-00	Corectia contracturii de deget al mainii	47318-01	Reducerea deschisa a fracturii de falanga medie a mainii cu fixare interna
46494-00	Excizia nodulului mainii	47321-00	Reducerea deschisa a fracturii intra-articulare de falanga medie a mainii
46495-00	Excizia chistului mucos al degetului mainii	47321-01	Reducerea deschisa a fracturii intra-articulare de falanga medie a mainii cu fixare interna
46495-01	Excizia nodulului degetului distal al mainii	47324-01	Reducerea inchisa a fracturii de falanga proximala a mainii cu fixare interna
46498-00	Excizia nodulului tecii tendonului flexor a mainii	47327-01	Reducerea inchisa a fracturii intra-articulare de falanga proximala a mainii cu fixare interna
46500-00	Excizia nodulului articulatiei dorsale a mainii	47330-00	Reducerea deschisa a fracturii de falanga proximala a mainii
46501-00	Excizia nodulului articulatiei volare a mainii	47330-01	Reducerea deschisa a fracturii de falanga proximala a mainii cu fixare interna
46502-00	Excizia nodulului recurent al articulatiei dorsale a mainii	47333-00	Reducerea deschisa a fracturii intra-articulare de falanga proximala a mainii
46503-00	Excizia nodulului recurent al articulatiei volare a mainii	47333-01	Reducerea deschisa a fracturii intra-articulare de falanga proximala a mainii cu fixare interna
46504-00	Lambou insular neurovascular la mana pentru inervarea pulpei degetului	47336-01	Reducerea inchisa a fracturii de metacarp cu fixare interna
46507-00	Transpozitia de deget (raza) al mainii cu pedicul vascular	47339-01	Reducerea inchisa a fracturii intra-articulare de metacarp cu fixare interna
46522-00	Incizia si drenajul tecii tendonului flexor al degetului	47342-00	Reducerea deschisa a fracturii de metacarp
46525-00	Incizia si drenajul paronichiei mainii		
47027-02	Reducerea deschisa a luxatiei de articulatie radio-ulnara distala		
47027-03	Reducerea deschisa a luxatiei de articulatie radio-ulnara distala cu fixare interna		
47033-00	Reducerea deschisa a luxatiei carpului		
47033-01	Reducerea deschisa a luxatiei de articulatie carpometacarpiana		
47039-00	Reducerea deschisa a luxatiei de articulatie interfalangiana		

47342-01	Reducerea deschisa a fracturii de metacarp cu fixare interna	49206-00	Artroplastia excizionala a incheieturii mainii
47345-00	Reducerea deschisa a fracturii intra-articulare de metacarp	49212-00	Artrotomia articulatiei mainii
47345-01	Reducerea deschisa a fracturii intra-articulare de metacarp cu fixare interna	49215-00	Reconstructia articulatiei mainii
47348-01	Reducerea inchisa a fracturii carpului cu fixare interna	49221-00	Forajul artroscopic al defectului carpian
47351-00	Reducerea deschisa a fracturii la nivelul carpului	49221-01	Excizia artroscopica de corp strain intraarticular al pumnului
47351-01	Reducerea deschisa a fracturii de carp cu fixare interna	49221-02	Eliberarea artroscopica a aderentelor incheieturii mainii
47354-01	Reducerea inchisa a fracturii de scafoid cu fixare interna	49224-00	Debridarea artroscopica a incheieturii mainii
47357-00	Reducerea deschisa a fracturii de scafoid	49224-01	Sinovectomia artroscopica a articulatiei mainii
47357-01	Reducerea deschisa a fracturii de scafoid cu fixare interna	49224-02	Osteoplastia artroscopica a incheieturii mainii
47933-00	Excizia exostozei osului mainii	49227-00	Fixarea artroscopica a fragmentului osteocondral al carpului cu brosa
47963-02	Repararea de tendon al mainii, neclasificata altunde	50396-00	Transsectie falanga
47981-02	Fasciotomia de decompresie a mainii	50396-01	Amputatia de falanga a mainii cu reconstructia de ligament sau articulatie
48230-00	Grefa osoasa la scafoid	90540-00	Tenoliza tendonului flexor sau extensor al antebratului sau incheieturii mainii
48233-00	Grefa osoasa la scafoid cu fixare interna	90542-00	Alta interventie reparatorie asupra incheieturii mainii
48236-00	Grefa osoasa la scafoid cu fixare interna si osteotomie	90544-00	Sectionarea aderentelor mainii
48406-13	Osteotomia de os carpian	90545-00	Incizia de parti moi ale mainii
48406-14	Ostectomia de os carpian	90547-00	Repararea de muschi sau fascie a mainii, neclasificata in alta parte
48409-13	Osteotomia de os carpian cu fixare interna	90548-00	Alte proceduri plastice asupra mainii
48409-14	Ostectomia de os carpian cu fixare interna	90590-00	Reconstructia de tendon cu scripete, neclasificata in alta parte
49200-00	Artrodeza articulatiei radiocarpene	90603-11	Sechestrectomia carpului
49203-00	Artrodeza articulatiei intercarpiene	90603-12	Sechestrectomia metacarpului

Proceduri (TAB-I30-3)

45018-00	Grefa dermica	45203-00	Lambou tegumentar local mare sau complicat in orice zona
45018-01	Grefa dermograsoasa	45206-09	Lambou tegumentar local, mic si simplu in alte zone ale fetei
45018-02	Grefa de grasime	45206-10	Lambou tegumentar local, mic si simplu la picior
45051-01	Alte metode de reconstructie si reconturare cu implant	45206-11	Lambou tegumentar local, mic si simplu la haluce
45200-00	Lambou tegumentar local mic si simplu in alte zone		

45209-00	Lambou tegumentar direct si mare la distanta, prima etapa	45415-00	Grefa de piele despicata pe arsuri in alte teritorii implicand $\geq 9\%$ si $< 12\%$ suprafata corporala grefata
45212-00	Lambou tegumentar direct si mare la distanta, a 2-a etapa	45418-00	Grefa de piele despicata pe arsuri in alte teritorii implicand $\geq 12\%$ si $< 15\%$ suprafata corporala grefata
45215-00	Lambou tegumentar direct la distanta coxa vara, prima etapa	45439-00	Grefa mica de piele despicata pe alte zone
45218-00	Lambou tegumentar direct la distanta coxa vara, etapa a 2-a	45442-00	Grefa de piele despicata extensiva pe orice zona
45221-00	Lambou tegumentar mic, direct la distanta, prima etapa	45445-00	Grefa de piele despicata ca grefa interpusa
45224-00	Lambou tegumentar direct mic la distanta, etapa a 2-a	45448-09	Grefa mica de piele despicata in alte zone ale fetei
45227-00	Lambou tegumentar indirect la distanta, formarea de pedicul tubular	45448-10	Grefa mica de piele despicata la picior
45230-00	Intarzierea lambourilor tegumentare la distanta directe	45448-11	Grefa mica de piele despicata pe haluce
45230-01	Intarzierea lambourilor tegumentare indirecte la distanta	45451-09	Grefa de piele pe toata grosimea in alte zone
45233-00	Lambou tegumentar la distanta indirect, preparare, transfer si aplicare pe zona intermediara	45451-14	Grefa de piele pe toata grosimea pe arsurile gatului
45233-01	Lambou tegumentar la distanta indirect, preparare, transfer si aplicare pe locul final	45451-19	Grefa de piele pe toata grosimea pe arsuri in alte zone
45236-00	Lambou tegumentar indirect la distanta cuprins in lamboul tubular	45451-20	Grefa de piele pe toata grosimea pe arsuri in alte zone ale fetei
45239-00	Revizia lamboului tegumentar local	45451-21	Grefa de piele pe toata grosimea pe arsuri ale intregii fete
45239-01	Revizia lambourilor tegumentare directe la distanta	45451-22	Grefa de piele pe toata grosimea pe arsurile piciorului
45239-02	Revizia lambourilor tegumentare indirecte la distanta	45451-23	Grefa de piele pe toata grosimea pe arsurile halucelui
45400-00	Grefa de piele despicata pe zone mici granulare	45451-24	Grefa de piele pe toata grosimea pe alte zone ale fetei
45400-01	Grefa de piele despicata pe zone mici de arsura granulate, $< 3\%$ suprafata corporala grefata	45451-25	Grefa de piele pe toata grosimea pe intreaga fata
45403-00	Grefa de piele despicata pe zone granulare extensive	45451-26	Grefa de piele pe toata grosimea la picior
45403-01	Grefa de piele despicata pe zone extinse granulate de arsura $\geq 3\%$ din suprafata corporeala grefata	45451-27	Grefa pe toata grosimea la haluce
45406-00	Grefa de piele despicata pe arsuri in alte zone implicand $< 3\%$ suprafata corporala grefata	45460-00	Grefa de piele despicata la arsuri din alte zone implicand $\geq 15\%$ si $< 20\%$ din suprafata corporala grefata
45409-00	Grefa de piele despicata pe arsuri in alte zone implicand $\geq 3\%$ si $< 6\%$ suprafata corporala grefata	45464-00	Grefa de piele despicata la arsuri din alte zone implicand $\geq 20\%$ si $< 30\%$ din suprafata corporala grefata
45412-00	Grefa de piele despicata pe arsuri in alte teritorii implicand $\geq 6\%$ si $< 9\%$ suprafata corporala grefata	45468-00	Grefa de piele despicata pe arsuri in alte zone implicand $\geq 30\%$ si $< 40\%$ suprafata corporala grefata
		45471-00	Grefa de piele despicata pe arsuri in alte zone implicand $\geq 40\%$ si $< 50\%$ suprafata corporala grefata

45474-00	Grefa de piele despicata pe arsuri in alte teritorii implicand $\geq 50\%$ si $< 60\%$ suprafata corporala grefata	45502-00‡	Anastomoza microchirurgicala a arterei
45477-00	Grefa de piele despicata pe arsuri in alte teritorii implicand $\geq 60\%$ si $< 70\%$ suprafata corporala grefata	45502-01‡	Anastomoza microchirurgicala a venei
45480-00	Grefa de piele despicata pe arsuri in alte teritorii implicand $\geq 70\%$ si $< 80\%$ suprafata corporala grefata	45502-02‡	Anastomoza microchirurgicala a arterei si venei
45483-00	Grefa de piele despicata pe arsuri in alte teritorii implicand $\geq 80\%$ suprafata corporala grefata	45503-00‡	Grefa microchirurgicala de artera
45486-00	Grefa de piele despicata pe arsurile gatului	45503-01‡	Grefa microchirurgicala de vena
45486-02	Grefa de piele despicata pe arsuri in alte zone ale fetei	45503-02‡	Grefa microchirurgicala de artera si vena
45486-03	Grefa de piele despicata pe arsurile piciorului	45562-00‡	Lambou liber ne-inervat
45487-00	Grefa de piele despicata pe arsurile halucelui	45562-01‡	Lambou liber inervat
45494-00	Grefa de piele despicata in arsuri ale intregii fete	45563-00	Lambou insular cu pedicul vascular
45496-00	Revizia deschisa a lamboului tisular liber	45563-01	Lambou insular cu pedicul neurovascular
45497-00	Revizia completa a lamboului tisular liber prin liposuctie	45566-00	Insertia expander-ului tisular
45498-00	Revizia lamboului tisular liber prin liposuctie, prima etapa	45572-00	Insertia intraoperatorie a unui expander tisular
45499-00	Revizia lamboului tisular liber prin liposuctie, etapa a 2-a	46510-00	Reducerea macrodactiliei
45500-00‡	Reparatia microchirurgicala a arterei extremitatilor distale sau degetului	52626-00	Marirea marginii alveolare prin insertia de extensor tisular
45500-01‡	Repararea microchirurgicala a venelor extremitatilor distale sau degetelor	90670-00	Alogrefa
45500-02‡	Repararea microchirurgicala a arterelor si venelor extremitatilor distale sau degetelor	90670-01	Alogrefele in arsuri
		90671-00	Xenogrefa
		90671-01	Xenogrefa in arsuri
		90672-00	Grefa tegumentara sintetica
		90672-01	Grefa tegumentara sintetica in arsuri
		90673-00	Corectarea sindactiliei
		90675-00	Alte reparatii ale tegumentului si tesutului subcutanat

ADRG I60

Fracturi ale diafizei femurale

Diagnostiche principale in tabelul TAB-I60-1

DRG I60Z

Fracturi ale diafizei femurale

Diagnostiche principale (TAB-I60-1)

S72.3 Fractura a diafizei femurale

ADRG I61 Fracturi ale extremitatii distale femurale

Diagnostiche principale in tabelul TAB-I61-1

DRG I61Z Fracturi ale extremitatii distale femurale

Diagnostiche principale (TAB-I61-1)

S72.40	Fractura a extremitatii inferioare a femurului, parte nespecificata	S72.44	Fractura intercondilara a femurului
S72.41	Fractura a condilului femural	S72.8	Fracturi ale altor parti ale femurului
S72.42	Fractura a epifizei (separare) inferioare a femurului	S72.9	Fractura a femuului, parte nespecificata
S72.43	Fractura supracondilara a femurului		

ADRG I63 Entorse, luxatii si dislocari ale soldului, pelvisului si coapsei

Diagnostiche principale in tabelul TAB-I63-1

DRG I63Z Entorse, luxatii si dislocari ale soldului, pelvisului si coapsei

Diagnostiche principale (TAB-I63-1)

S73.00	Luxatie a soldului, nespecificata	S76.0	Leziune a muschiului si tendonului soldului
S73.01	Luxatie posterioara a soldului	S76.1	Leziune a muschiului cvadriiceps si tendonului
S73.02	Luxatie anterioara a soldului	S76.2	Leziune a muschiului aductor al coapsei si tendonului
S73.08	Alta luxatie a soldului	S76.3	Leziune a muschiului si tendonului din grupul de muschi posteriori la nivelul coapsei
S73.10	Entorsa si intindere a soldului, parte nespecificata	S76.4	Leziune a altor muschi si tendoane nespecificate la nivelul coapsei
S73.11	Entorsa si intindere ilio-femurala (ligament)	S76.7	Leziuni multiple ale muschilor si tendoanelor la nivelul soldului si coapsei
S73.12	Entorsa si intindere ischio-capsulara (ligament)		
S73.18	Entorsa si intindere a altor localizari specificate ale soldului		

ADRG I64 Osteomielita

Diagnostiche principale in tabelul TAB-I64-1

DRG I64A Osteomielita cu CC catastrofal sau sever

PCCL >1

DRG I64B Osteomielita fara CC catastrofal sau sever

Diagnostiche principale (TAB-I64-1)

A18.0	Tuberculoza oaselor si articulatiilor	M46.20	Osteomielita vertebrala, localizare multipla
-------	---------------------------------------	--------	--

M46.21	Osteomielita vertebrala, regiune occipito-atlanto-axilara	M86.20	Osteomielita aubacuta, localizare multipla
M46.22	Osteomielita vertebrala, regiune cervicala	M86.21	Osteomielita aubacuta, regiunea umarului
M46.23	Osteomielita vertebrala, regiune toracocervicala	M86.22	Osteomielita aubacuta, brat
M46.24	Osteomielita vertebrala, regiune toracica	M86.23	Osteomielita aubacuta, antebrat
M46.25	Osteomielita vertebrala, regiune toraco-lombara	M86.24	Osteomielita aubacuta, mana
M46.26	Osteomielita vertebrala, regiune lombara	M86.25	Osteomielita aubacuta, regiune pelviana si coapsa
M46.27	Osteomielita vertebrala, regiune lombo-sacrata	M86.26	Osteomielita aubacuta, picior parte inferioara
M46.28	Osteomielita vertebrala, regiune sacrata si sacro-coccigiana	M86.27	Osteomielita aubacuta, glezna si picior
M46.29	Osteomielita vertebrala, localizare nespecificata	M86.28	Osteomielita aubacuta, altele
M86.00	Osteomielita hematogena acuta, localizare multipla	M86.29	Osteomielita aubacuta, localizare nespecificata
M86.01	Osteomielita hematogena acuta, regiunea umarului	M86.30	Osteomielita multifocala cronica, localizare multipla
M86.02	Osteomielita hematogena acuta, brat	M86.31	Osteomielita multifocala cronica, regiunea umarului
M86.03	Osteomielita hematogena acuta, antebrat	M86.32	Osteomielita multifocala cronica, brat
M86.04	Osteomielita hematogena acuta, mana	M86.33	Osteomielita multifocala cronica, antebrat
M86.05	Osteomielita hematogena acuta, regiune pelviana si coapsa	M86.34	Osteomielita multifocala cronica, mana
M86.06	Osteomielita hematogena acuta, picior parte inferioara	M86.35	Osteomielita multifocala cronica, regiune pelviana si coapsa
M86.07	Osteomielita hematogena acuta, glezna si picior	M86.36	Osteomielita multifocala cronica, picior parte inferioara
M86.08	Osteomielita hematogena acuta, altele	M86.37	Osteomielita multifocala cronica, glezna si picior
M86.09	Osteomielita hematogena acuta, localizare nespecificata	M86.38	Osteomielita multifocala cronica, altele
M86.10	Alte osteomielite acute, localizare multipla	M86.39	Osteomielita multifocala cronica, localizare nespecificata
M86.11	Alte osteomielite acute, regiunea umarului	M86.40	Osteomielita cronica cu fistula de drenaj, localizare multipla
M86.12	Alte osteomielite acute, brat	M86.41	Osteomielita cronica cu fistula de drenaj, regiunea umarului
M86.13	Alte osteomielite acute, antebrat	M86.42	Osteomielita cronica cu fistula de drenaj, brat
M86.14	Alte osteomielite acute, mana	M86.43	Osteomielita cronica cu fistula de drenaj, antebrat
M86.15	Alte osteomielite acute, regiune pelviana si coapsa	M86.44	Osteomielita cronica cu fistula de drenaj, mana
M86.16	Alte osteomielite acute, picior parte inferioara	M86.45	Osteomielita cronica cu fistula de drenaj, regiune pelviana si coapsa
M86.17	Alte osteomielite acute, glezna si picior	M86.46	Osteomielita cronica cu fistula de drenaj, picior parte inferioara
M86.18	Alte osteomielite acute, altele	M86.47	Osteomielita cronica cu fistula de drenaj, glezna si picior
M86.19	Alte osteomielite acute, localizare nespecificata		

M86.48	Osteomielita cronica cu fistula de drenaj, altele	M86.87	Alte osteomielite, glezna si picior
M86.49	Osteomielita cronica cu fistula de drenaj, localizare nespecificata	M86.88	Alte osteomielite, altele
M86.50	Alte osteomielite hematogene cronice, localizare multipla	M86.89	Alte osteomielite, localizare nespecificata
M86.51	Alte osteomielite hematogene cronice, regiunea umarului	M86.90	Osteomielita, nespecificata, localizare multipla
M86.52	Alte osteomielite hematogene cronice, brat	M86.91	Osteomielita, nespecificata, regiunea umarului
M86.53	Alte osteomielite hematogene cronice, antebrat	M86.92	Osteomielita, nespecificata, brat
M86.54	Alte osteomielite hematogene cronice, mana	M86.93	Osteomielita, nespecificata, antebrat
M86.55	Alte osteomielite hematogene cronice, regiune pelviana si coapsa	M86.94	Osteomielita, nespecificata, mana
M86.56	Alte osteomielite hematogene cronice, picior parte inferioara	M86.95	Osteomielita, nespecificata, regiune pelviana si coapsa
M86.57	Alte osteomielite hematogene cronice, glezna si picior	M86.96	Osteomielita, nespecificata, picior parte inferioara
M86.58	Alte osteomielite hematogene cronice, altele	M86.97	Osteomielita, nespecificata, glezna si picior
M86.59	Alte osteomielite hematogene cronice, localizare nespecificata	M86.98	Osteomielita, nespecificata, altele
M86.60	Alte osteomielite cronice, localizare multipla	M86.99	Osteomielita, nespecificata, localizare nespecificata
M86.61	Alte osteomielite cronice, regiunea umarului	M87.10	Osteonecroza datorita unor medicamente, localizare multipla
M86.62	Alte osteomielite cronice, brat	M87.11	Osteonecroza datorita unor medicamente, regiunea umarului
M86.63	Alte osteomielite cronice, antebrat	M87.12	Osteonecroza datorita unor medicamente, brat
M86.64	Alte osteomielite cronice, mana	M87.13	Osteonecroza datorita unor medicamente, antebrat
M86.65	Alte osteomielite cronice, regiune pelviana si coapsa	M87.14	Osteonecroza datorita unor medicamente, mana
M86.66	Alte osteomielite cronice, picior parte inferioara	M87.15	Osteonecroza datorita unor medicamente, regiune pelviana si coapsa
M86.67	Alte osteomielite cronice, glezna si picior	M87.16	Osteonecroza datorita unor medicamente, picior parte inferioara
M86.68	Alte osteomielite cronice, altele	M87.17	Osteonecroza datorita unor medicamente, glezna si picior
M86.69	Alte osteomielite cronice, localizare nespecificata	M87.18	Osteonecroza datorita unor medicamente, altele
M86.80	Alte osteomielite, localizare multipla	M87.19	Osteonecroza datorita unor medicamente, localizare nespecificata
M86.81	Alte osteomielite, regiunea umarului	M87.20	Osteonecroza datorita unui traumatism anterior, localizare multipla
M86.82	Alte osteomielite, brat	M87.21	Osteonecroza datorita unui traumatism anterior, regiunea umarului
M86.83	Alte osteomielite, antebrat	M87.22	Osteonecroza datorita unui traumatism anterior, brat
M86.84	Alte osteomielite, mana	M87.23	Osteonecroza datorita unui traumatism anterior, antebrat
M86.85	Alte osteomielite, regiune pelviana si coapsa		
M86.86	Alte osteomielite, picior parte inferioara		

M87.24	Osteonecroza datorita unui traumatism anterior, mana	M87.93	Osteonecroza, nespecificata, antebrat
M87.25	Osteonecroza datorita unui traumatism anterior, regiune pelviana si coapsa	M87.94	Osteonecroza, nespecificata, mana
M87.26	Osteonecroza datorita unui traumatism anterior, picior parte inferioara	M87.95	Osteonecroza, nespecificata, regiune pelviana si coapsa
M87.27	Osteonecroza datorita unui traumatism anterior, glezna si picior	M87.96	Osteonecroza, nespecificata, picior parte inferioara
M87.28	Osteonecroza datorita unui traumatism anterior, altele	M87.97	Osteonecroza, nespecificata, glezna si picior
M87.29	Osteonecroza datorita unui traumatism anterior, localizare nespecificata	M87.98	Osteonecroza, nespecificata, altele
M87.30	Alte osteonecroze secundare, localizare multipla	M87.99	Osteonecroza, nespecificata, localizare nespecificata
M87.31	Alte osteonecroze secundare, regiunea umarului	M90.00	Tuberculoza osoasa, localizare multipla (A18.0+)
M87.32	Alte osteonecroze secundare, brat	M90.01	Tuberculoza osoasa, regiunea umarului (A18.0+)
M87.33	Alte osteonecroze secundare, antebrat	M90.02	Tuberculoza osoasa, brat (A18.0+)
M87.34	Alte osteonecroze secundare, mana	M90.03	Tuberculoza osoasa, antebrat (A18.0+)
M87.35	Alte osteonecroze secundare, regiune pelviana si coapsa	M90.04	Tuberculoza osoasa, mana (A18.0+)
M87.36	Alte osteonecroze secundare, picior parte inferioara	M90.05	Tuberculoza osoasa, regiune pelviana si coapsa (A18.0+)
M87.37	Alte osteonecroze secundare, glezna si picior	M90.06	Tuberculoza osoasa, picior parte inferioara (A18.0+)
M87.38	Alte osteonecroze secundare, altele	M90.07	Tuberculoza osoasa, glezna si picior (A18.0+)
M87.39	Alte osteonecroze secundare, localizare nespecificata	M90.08	Tuberculoza osoasa, altele (A18.0+)
M87.80	Alte osteonecroze, localizare multipla	M90.09	Tuberculoza osoasa, localizare nespecificata (A18.0+)
M87.81	Alte osteonecroze, regiunea umarului	M90.10	Periostita in alte boli infectioase clasificate altundeva, localizare multipla
M87.82	Alte osteonecroze, brat	M90.11	Periostita in alte boli infectioase clasificate altundeva, regiunea umarului
M87.83	Alte osteonecroze, antebrat	M90.12	Periostita in alte boli infectioase clasificate altundeva, brat
M87.84	Alte osteonecroze, mana	M90.13	Periostita in alte boli infectioase clasificate altundeva, antebrat
M87.85	Alte osteonecroze, regiune pelviana si coapsa	M90.14	Periostita in alte boli infectioase clasificate altundeva, mana
M87.86	Alte osteonecroze, picior parte inferioara	M90.15	Periostita in alte boli infectioase clasificate altundeva, regiune pelviana si coapsa
M87.87	Alte osteonecroze, glezna si picior	M90.16	Periostita in alte boli infectioase clasificate altundeva, picior parte inferioara
M87.88	Alte osteonecroze, altele	M90.17	Periostita in alte boli infectioase clasificate altundeva, glezna si picior
M87.89	Alte osteonecroze, localizare nespecificata	M90.18	Periostita in alte boli infectioase clasificate altundeva, altele
M87.90	Osteonecroza, nespecificata, localizare multipla		
M87.91	Osteonecroza, nespecificata, regiunea umarului		
M87.92	Osteonecroza, nespecificata, brat		

M90.19	Periostita in alte boli infectioase clasificate altundeva, localizare nespecificata	M90.25	Osteopatia in alte boli infectioase clasificate altundeva, regiune pelviana si coapsa
M90.20	Osteopatia in alte boli infectioase clasificate altundeva, localizare multipla	M90.26	Osteopatia in alte boli infectioase clasificate altundeva, picior parte inferioara
M90.21	Osteopatia in alte boli infectioase clasificate altundeva, regiunea umarului	M90.27	Osteopatia in alte boli infectioase clasificate altundeva, glezna si picior
M90.22	Osteopatia in alte boli infectioase clasificate altundeva, brat	M90.28	Osteopatia in alte boli infectioase clasificate altundeva, altele
M90.23	Osteopatia in alte boli infectioase clasificate altundeva, antebrat	M90.29	Osteopatia in alte boli infectioase clasificate altundeva, localizare nespecificata
M90.24	Osteopatia in alte boli infectioase clasificate altundeva, mana		

ADRG I65

Stare maligna a tesutului conjunctiv, incluzand fractura patologica

Diagnostiche principale in tabelul TAB-I65-1

DRG I65A

Stare maligna a tesutului conjunctiv, incluzand fractura patologica cu CC catastrofale sau severe

PCCL >2

DRG I65B

Stare maligna a tesutului conjunctiv, incluzand fractura patologica fara CC catastrofale sau severe

Diagnostiche principale (TAB-I65-1)

C40.0	Tumora maligna omoplatul si oasele lungi ale membrilor superioare	C41.8	Tumora maligna leziune depasind oasele si cartilagiile articulare
C40.1	Tumora maligna oasele scurte ale membrilor superioare	C41.9	Tumora maligna oase si cartilagii, nespecificata
C40.2	Tumora maligna oasele lungi ale membrilor inferioare	C45.7	Mesoteliomul cu alte localizari
C40.3	Tumora maligna oasele scurte ale membrilor inferioare	C45.9	Mesoteliom, nespecificat
C40.8	Tumora maligna leziuni depasind oasele si cartilagiile articulare ale membrilor	C47.0	Tumora maligna nervii periferici ai capului, fetei si gatului
C40.9	Tumora maligna oase si cartilagii articulare ale membrilor , nespecificata	C47.1	Tumora maligna nervii periferici ai membrilor superioare, inclusiv umarul
C41.01	Tumora maligna oase cranio-faciale	C47.2	Tumora maligna nervii periferici ai membrilor inferioare, inclusiv soldul
C41.02	Tumora maligna oase maxilo-faciale	C47.3	Tumora maligna nervii periferici ai toracelui
C41.1	Tumora maligna mandibula	C47.4	Tumora maligna nervii periferici ai abdomenului
C41.2	Tumora maligna coloana vertebrala	C47.5	Tumora maligna nervii periferici ai bazinului
C41.3	Tumora maligna coaste , stern si clavicula	C47.6	Tumora maligna nervii periferici ai trunchiului, nespecificata
C41.4	Tumora maligna pelvis sacrum, coccis	C47.8	Tumora maligna leziune depasind nervii periferici si sistemul nervos autonom

C47.9	Tumora maligna nervii periferici si sistemul nervos autonom, nespecificata	M48.47	Fractura vertebrala de oboseala, regiune lombo-sacrata
C49.0	Tumora maligna tesutul conjunctiv si alte tesuturi moi ale capului, fetei si gatului	M48.48	Fractura vertebrala de oboseala, regiune sacrata si sacro-coccigiana
C49.1	Tumora maligna tesutul conjunctiv si alte tesuturi moi ale membrilor superioare, inclusiv umarul	M48.49	Fractura vertebrala de oboseala, localizare nespecificata
C49.2	Tumora maligna tesutul conjunctiv si alte tesuturi moi ale membrilor inferioare, inclusiv soldul	M48.50	Prabusire vertebrala, neclasificata altundeva, localizare multipla
C49.3	Tumora maligna tesutul conjunctiv si alte tesuturi moi ale toracelui	M48.51	Prabusire vertebrala, neclasificata altundeva, regiune occipito-atlanto-axilara
C49.4	Tumora maligna tesutul conjunctiv si alte tesuturi moi ale abdomenului	M48.52	Prabusire vertebrala, neclasificata altundeva, regiune cervicala
C49.5	Tumora maligna tesutul conjunctiv si alte tesuturi moi ale bazinului	M48.53	Prabusire vertebrala, neclasificata altundeva, regiune toracocervicala
C49.6	Tumora maligna tesutul conjunctiv si alte tesuturi moi ale trunchiului, nespecificata	M48.54	Prabusire vertebrala, neclasificata altundeva, regiune toracica
C49.8	Tumora maligna leziune depasind tesutul conjunctiv si alte tesuturi moi	M48.55	Prabusire vertebrala, neclasificata altundeva, regiune toraco-lombara
C49.9	Tumora maligna tesutul conjunctiv si alte tesuturi moi, nespecificata	M48.56	Prabusire vertebrala, neclasificata altundeva, regiune lombara
C79.5	Tumora maligna secundara a osului si maduvei osoase	M48.57	Prabusire vertebrala, neclasificata altundeva, regiune lombo-sacrata
D48.0	Tumora os si cartilajiu articular cu evolutie imprezibila si necunoscuta	M48.58	Prabusire vertebrala, neclasificata altundeva, regiune sacrata si sacro-coccigiana
D48.1	Tumora tesutul conjunctiv si alte tesuturi moi cu evolutie imprezibila si necunoscuta	M48.59	Prabusire vertebrala, neclasificata altundeva, localizare nespecificata
D48.2	Tumora nervii periferici si ai sistemului nervos autonom cu evolutie imprezibila si necunoscuta	M49.50	Colaps al vertebrelor in boli clasificate altundeva, localizare multipla
M31.2	Granulom malign al liniei mediane	M49.51	Colaps al vertebrelor in boli clasificate altundeva, regiune occipito-atlanto-axilara
M48.40	Fractura vertebrala de oboseala, localizare multipla	M49.52	Colaps al vertebrelor in boli clasificate altundeva, regiune cervicala
M48.41	Fractura vertebrala de oboseala, regiune occipito-atlanto-axilara	M49.53	Colaps al vertebrelor in boli clasificate altundeva, regiune toracocervicala
M48.42	Fractura vertebrala de oboseala, regiune cervicala	M49.54	Colaps al vertebrelor in boli clasificate altundeva, regiune toracica
M48.43	Fractura vertebrala de oboseala, regiune toracocervicala	M49.55	Colaps al vertebrelor in boli clasificate altundeva, regiune toraco-lombara
M48.44	Fractura vertebrala de oboseala, regiune toracica	M49.56	Colaps al vertebrelor in boli clasificate altundeva, regiune lombara
M48.45	Fractura vertebrala de oboseala, regiune toraco-lombara	M49.57	Colaps al vertebrelor in boli clasificate altundeva, regiune lombo-sacrata
M48.46	Fractura vertebrala de oboseala, regiune lombara	M49.58	Colaps al vertebrelor in boli clasificate altundeva, regiune sacrata si sacro-coccigiana

M49.59	Colaps al vertebrelor in boli clasificate altundeva, localizare nespecificata	M84.44	Fractura patologica, neclasificata altundeva, mana
M84.30	Fractura prin solicitare excesiva, neclasificata altundeva, localizare multipla	M84.45	Fractura patologica, neclasificata altundeva, regiune pelviana si coapsa
M84.31	Fractura prin solicitare excesiva, neclasificata altundeva, regiunea umarului	M84.46	Fractura patologica, neclasificata altundeva, picior parte inferioara
M84.32	Fractura prin solicitare excesiva, neclasificata altundeva, brat	M84.47	Fractura patologica, neclasificata altundeva, glezna si picior
M84.33	Fractura prin solicitare excesiva, neclasificata altundeva, antebrat	M84.48	Fractura patologica, neclasificata altundeva, altele
M84.34	Fractura prin solicitare excesiva, neclasificata altundeva, mana	M84.49	Fractura patologica, neclasificata altundeva, localizare nespecificata
M84.35	Fractura prin solicitare excesiva, neclasificata altundeva, regiune pelviana si coapsa	M90.70	Fractura osoasa in bolile neoplazicee, localizare multipla
M84.36	Fractura prin solicitare excesiva, neclasificata altundeva, picior parte inferioara	M90.71	Fractura osoasa in bolile neoplazicee, regiunea umarului
M84.37	Fractura prin solicitare excesiva, neclasificata altundeva, glezna si picior	M90.72	Fractura osoasa in bolile neoplazicee, brat
M84.38	Fractura prin solicitare excesiva, neclasificata altundeva, altele	M90.73	Fractura osoasa in bolile neoplazicee, antebrat
M84.39	Fractura prin solicitare excesiva, neclasificata altundeva, localizare nespecificata	M90.74	Fractura osoasa in bolile neoplazicee, mana
M84.40	Fractura patologica, neclasificata altundeva, localizare multipla	M90.75	Fractura osoasa in bolile neoplazicee, regiune pelviana si coapsa
M84.41	Fractura patologica, neclasificata altundeva, regiunea umarului	M90.76	Fractura osoasa in bolile neoplazicee, picior parte inferioara
M84.42	Fractura patologica, neclasificata altundeva, brat	M90.77	Fractura osoasa in bolile neoplazicee, glezna si picior
M84.43	Fractura patologica, neclasificata altundeva, antebrat	M90.78	Fractura osoasa in bolile neoplazicee, altele
		M90.79	Fractura osoasa in bolile neoplazicee, localizare nespecificata

ADRG I66

Tulburari inflamatorii musculoscheletale

Diagnostice principale in tabelul TAB-I66-1

DRG I66A

Tulburari inflamatorii musculoscheletale cu CC catastrofale sau severe

PCCL >2

DRG I66B

Tulburari inflamatorii musculoscheletale fara CC catastrofale sau severe

Diagnostice principale (TAB-I66-1)

E85.0	Amiloidoza heredofamiliala nonneuropatica	E85.3	Amiloidoza sistemica secundara
E85.1	Amiloidoza heredofamiliala neuropatica	E85.4	Amiloidoza la unul sau mai multe organe
E85.2	Amiloidoza heredofamiliala, nespecificata	E85.8	Alte amiloidoze

E85.9	Amiloidoza, nespecificata	M05.24	Vasculita reumatoida, mana
H19.3	Keratita si kerato-conjunctivita in alte boli clasificate altundeva	M05.25	Vasculita reumatoida, regiune pelviana si coapsa
H42.0	Glaucom in bolile endocrine, de nutritie si metabolism	M05.26	Vasculita reumatoida, picior parte inferioara
I00	Reumatismul articular acut fara mentionarea complicatiilor cardiace	M05.27	Vasculita reumatoida, glezna si picior
I68.0	Angiopatia cerebrala amiloida	M05.28	Vasculita reumatoida, alta localizare
L40.5	Artropatia psoriazica	M05.29	Vasculita reumatoida, localizare nespecificata
L87.1	Colagenoza perforanta reactiva	M05.30	Artrita reumatoida cu implicarea altor organe sau aparate, localizari multiple
L94.4	Papulele Gottron	M05.31	Artrita reumatoida cu implicarea altor organe sau aparate, regiune humerala
M02.30	Boala Reiter, localizari multiple	M05.32	Artrita reumatoida cu implicarea altor organe sau aparate, brat
M02.31	Boala Reiter, regiune humerala	M05.33	Artrita reumatoida cu implicarea altor organe sau aparate, antebrat
M02.32	Boala Reiter, brat	M05.34	Artrita reumatoida cu implicarea altor organe sau aparate, mana
M02.33	Boala Reiter, antebrat	M05.35	Artrita reumatoida cu implicarea altor organe sau aparate, regiune pelviana si coapsa
M02.34	Boala Reiter, mana	M05.36	Artrita reumatoida cu implicarea altor organe sau aparate, picior parte inferioara
M02.35	Boala Reiter, regiune pelviana si coapsa	M05.37	Artrita reumatoida cu implicarea altor organe sau aparate, glezna si picior
M02.36	Boala Reiter, picior parte inferioara	M05.38	Artrita reumatoida cu implicarea altor organe sau aparate, alta localizare
M02.37	Boala Reiter, glezna si picior	M05.39	Artrita reumatoida cu implicarea altor organe sau aparate, localizare nespecificata
M02.38	Boala Reiter, alta localizare	M06.10	Boala Still cu debut la adulti, localizari multiple
M02.39	Boala Reiter, localizare nespecificata	M06.11	Boala Still cu debut la adulti, regiune humerala
M05.00	Sindrom Felty, localizari multiple	M06.12	Boala Still cu debut la adulti, brat
M05.01	Sindrom Felty, regiune humerala	M06.13	Boala Still cu debut la adulti, antebrat
M05.02	Sindrom Felty, brat	M06.14	Boala Still cu debut la adulti, mana
M05.03	Sindrom Felty, antebrat	M06.15	Boala Still cu debut la adulti, regiune pelviana si coapsa
M05.04	Sindrom Felty, mana	M06.16	Boala Still cu debut la adulti, picior parte inferioara
M05.05	Sindrom Felty, regiune pelviana si coapsa	M06.17	Boala Still cu debut la adulti, glezna si picior
M05.06	Sindrom Felty, picior parte inferioara	M06.18	Boala Still cu debut la adulti, alta localizare
M05.07	Sindrom Felty, glezna si picior	M06.19	Boala Still cu debut la adulti, localizare nespecificata
M05.08	Sindrom Felty, alta localizare	M06.30	Nodul reumatoid, localizari multiple
M05.09	Sindrom Felty, localizare nespecificata		
M05.20	Vasculita reumatoida, localizari multiple		
M05.21	Vasculita reumatoida, regiune humerala		
M05.22	Vasculita reumatoida, brat		
M05.23	Vasculita reumatoida, antebrat		

CMD 08 Boli si tulburari ale sistemului musculoscheletal si tesutului conjunctiv: definitii DRG

M06.31	Nodul reumatoid, regiune humerala	M07.16	Artrita mutilanta, picior parte inferioara (L40.5+)
M06.32	Nodul reumatoid, brat	M07.17	Artrita mutilanta, glezna si picior (L40.5+)
M06.33	Nodul reumatoid, antebrat	M07.18	Artrita mutilanta, alta localizare (L40.5+)
M06.34	Nodul reumatoid, mana	M07.19	Artrita mutilanta, localizare nespecificata (L40.5+)
M06.35	Nodul reumatoid, regiune pelviana si coapsa	M07.2	Spondilita psoriazica (L40.5+)
M06.36	Nodul reumatoid, picior parte inferioara	M07.30	Alte artropatii psoriazice, localizari multiple (L40.5+)
M06.37	Nodul reumatoid, glezna si picior	M07.31	Alte artropatii psoriazice, regiune humerala (L40.5+)
M06.38	Nodul reumatoid, alta localizare	M07.32	Alte artropatii psoriazice, brat (L40.5+)
M06.39	Nodul reumatoid, localizare nespecificata	M07.33	Alte artropatii psoriazice, antebrat (L40.5+)
M06.90	Artrita reumatoida, nespecificata, localizari multiple	M07.34	Alte artropatii psoriazice, mana (L40.5+)
M06.91	Artrita reumatoida, nespecificata, regiune humerala	M07.35	Alte artropatii psoriazice, regiune pelviana si coapsa (L40.5+)
M06.92	Artrita reumatoida, nespecificata, brat	M07.36	Alte artropatii psoriazice, picior parte inferioara (L40.5+)
M06.93	Artrita reumatoida, nespecificata, antebrat	M07.37	Alte artropatii psoriazice, glezna si picior (L40.5+)
M06.94	Artrita reumatoida, nespecificata, mana	M07.38	Alte artropatii psoriazice, alta localizare (L40.5+)
M06.95	Artrita reumatoida, nespecificata, regiune pelviana si coapsa	M07.39	Alte artropatii psoriazice, localizare nespecificata (L40.5+)
M06.96	Artrita reumatoida, nespecificata, picior parte inferioara	M08.00	Artrita reumatoida juvenila, localizari multiple
M06.97	Artrita reumatoida, nespecificata, glezna si picior	M08.01	Artrita reumatoida juvenila, regiune humerala
M06.98	Artrita reumatoida, nespecificata, alta localizare	M08.02	Artrita reumatoida juvenila, brat
M06.99	Artrita reumatoida, nespecificata, localizare nespecificata	M08.03	Artrita reumatoida juvenila, antebrat
M07.00	Artropatia psoriazica interfalangiana distala (L40.5+), localizari multiple	M08.04	Artrita reumatoida juvenila, mana
M07.04	Artropatia psoriazica interfalangiana distala (L40.5+), mana	M08.05	Artrita reumatoida juvenila, regiune pelviana si coapsa
M07.07	Artropatia psoriazica interfalangiana distala (L40.5+), glezna si picior	M08.06	Artrita reumatoida juvenila, picior parte inferioara
M07.09	Artropatia psoriazica interfalangiana distala (L40.5+), localizare nespecificata	M08.07	Artrita reumatoida juvenila, glezna si picior
M07.10	Artrita mutilanta, localizari multiple (L40.5+)	M08.08	Artrita reumatoida juvenila, alta localizare
M07.11	Artrita mutilanta, regiune humerala (L40.5+)	M08.09	Artrita reumatoida juvenila, localizare nespecificata
M07.12	Artrita mutilanta, brat (L40.5+)	M08.10	Spondilita anchilozanta juvenila, localizari multiple
M07.13	Artrita mutilanta, antebrat (L40.5+)	M08.11	Spondilita anchilozanta juvenila, regiune humerala
M07.14	Artrita mutilanta, mana (L40.5+)		
M07.15	Artrita mutilanta, regiune pelviana si coapsa (L40.5+)		

M08.12	Spondilita anchilozanta juvenila, brat	M08.48	Artrita juvenila pauciarticulara, alta localizare
M08.13	Spondilita anchilozanta juvenila, antebrat	M08.49	Artrita juvenila pauciarticulara, localizare nespecificata
M08.14	Spondilita anchilozanta juvenila, mana	M08.80	Alta artrita juvenila, localizari multiple
M08.15	Spondilita anchilozanta juvenila, regiune pelviana si coapsa	M08.81	Alta artrita juvenila, regiune humerala
M08.16	Spondilita anchilozanta juvenila, picior parte inferioara	M08.82	Alta artrita juvenila, brat
M08.17	Spondilita anchilozanta juvenila, glezna si picior	M08.83	Alta artrita juvenila, antebrat
M08.18	Spondilita anchilozanta juvenila, alta localizare	M08.84	Alta artrita juvenila, mana
M08.19	Spondilita anchilozanta juvenila, localizare nespecificata	M08.85	Alta artrita juvenila, regiune pelviana si coapsa
M08.20	Artrita juvenila cu debut sistemic, localizari multiple	M08.86	Alta artrita juvenila, picior parte inferioara
M08.21	Artrita juvenila cu debut sistemic, regiune humerala	M08.87	Alta artrita juvenila, glezna si picior
M08.22	Artrita juvenila cu debut sistemic, brat	M08.88	Alta artrita juvenila, alta localizare
M08.23	Artrita juvenila cu debut sistemic, antebrat	M08.89	Alta artrita juvenila, localizare nespecificata
M08.24	Artrita juvenila cu debut sistemic, mana	M08.90	Artrita juvenila, nespecificata, localizari multiple
M08.25	Artrita juvenila cu debut sistemic, regiune pelviana si coapsa	M08.91	Artrita juvenila, nespecificata, regiune humerala
M08.26	Artrita juvenila cu debut sistemic, picior parte inferioara	M08.92	Artrita juvenila, nespecificata, brat
M08.27	Artrita juvenila cu debut sistemic, glezna si picior	M08.93	Artrita juvenila, nespecificata, antebrat
M08.28	Artrita juvenila cu debut sistemic, alta localizare	M08.94	Artrita juvenila, nespecificata, mana
M08.29	Artrita juvenila cu debut sistemic, localizare nespecificata	M08.95	Artrita juvenila, nespecificata, regiune pelviana si coapsa
M08.3	Poliartrita juvenila (sero-negativa)	M08.96	Artrita juvenila, nespecificata, picior parte inferioara
M08.40	Artrita juvenila pauciarticulara, localizari multiple	M08.97	Artrita juvenila, nespecificata, glezna si picior
M08.41	Artrita juvenila pauciarticulara, regiunea humerala	M08.98	Artrita juvenila, nespecificata, alta localizare
M08.42	Artrita juvenila pauciarticulara, brat	M08.99	Artrita juvenila, nespecificata, localizare nespecificata
M08.43	Artrita juvenila pauciarticulara, antebrat	M09.00	Artrita juvenila in psoriazis, localizari multiple (L40.5+)
M08.44	Artrita juvenila pauciarticulara, mana	M09.01	Artrita juvenila in psoriazis, regiune humerala (L40.5+)
M08.45	Artrita juvenila pauciarticulara, regiune pelviana si coapsa	M09.02	Artrita juvenila in psoriazis, brat (L40.5+)
M08.46	Artrita juvenila pauciarticulara, picior parte inferioara	M09.03	Artrita juvenila in psoriazis, antebrat (L40.5+)
M08.47	Artrita juvenila pauciarticulara, glezna si picior	M09.04	Artrita juvenila in psoriazis, mana (L40.5+)
		M09.05	Artrita juvenila in psoriazis, regiune pelviana si coapsa (L40.5+)
		M09.06	Artrita juvenila in psoriazis, picior parte inferioara (L40.5+)

M09.07	Artrita juvenila in psoriazis, glezna si picior (L40.5+)	M31.9	Vasculopatia necrozanta, nespecificata
M09.08	Artrita juvenila in psoriazis, alta localizare (L40.5+)	M32.0	Lupus eritematos sistemic datorit medicamentelor
M09.09	Artrita juvenila in psoriazis, localizare nespecificata (L40.5+)	M32.1	Lupus eritematos sistemic cu atingerea unor organe sau sisteme
M09.80	Artrita juvenila in alte boli clasificate altundeva, localizari multiple	M32.8	Alte forme de lupus sistemic eritematos
M09.81	Artrita juvenila in alte boli clasificate altundeva, regiune humerala	M32.9	Lupus sistemic eritematos, nespecificat
M09.82	Artrita juvenila in alte boli clasificate altundeva, brat	M33.0	Dermatomiozita juvenila
M09.83	Artrita juvenila in alte boli clasificate altundeva, antebrat	M33.1	Alte dermatomiozite
M09.84	Artrita juvenila in alte boli clasificate altundeva, mana	M33.2	Polimiozita
M09.85	Artrita juvenila in alte boli clasificate altundeva, regiune pelviana si coapsa	M33.9	Dermatopolimiozita, nespecificata
M09.86	Artrita juvenila in alte boli clasificate altundeva, picior parte inferioara	M34.0	Scleroza sistematica progresiva
M09.87	Artrita juvenila in alte boli clasificate altundeva, glezna si picior	M34.1	Sindromul CR(E)ST
M09.88	Artrita juvenila in alte boli clasificate altundeva, alta localizare	M34.2	Scleroza sistematica datorita unui medicament sau unui produs chimic
M09.89	Artrita juvenila in alte boli clasificate altundeva, localizare nespecificata	M34.8	Alte forme de scleroza sistematica
M30.0	Poliarterita nodoasa	M34.9	Scleroza sistematica, nespecificata
M30.1	Poliarterita cu atingere pulmonara [Churg-Strauss]	M35.0	Sindrom Sicca [Sjogren]
M30.2	Poliarterita juvenila	M35.1	Alte sindroame mixte
M30.3	Sindromul ganglionilor limfatici muco-cutanati [Kawasaki]	M35.2	Boala Behçet
M30.8	Alte afectiuni inrudite cu poliarterita nodoasa	M35.3	Polimialgia reumatismala
M31.0	Angeita de hipersensibilitate	M35.5	Fibroscleroza multifocala
M31.1	Microangiopatia trombotica	M35.8	Alte atingeri sistemice specificate ale tesutului conjunctiv
M31.3	Granulomatoza Wegener	M35.9	Atingeri sistemice ale tesutului conjunctiv, nespecificate
M31.4	Sindromul crosiei aortice [Takayasu]	M36.0	Dermato(poli)miozita in boli neoplazice
M31.5	Arterita cu celule gigante cu polimialgie reumatismala	M45.00	Spondilita anchilozanta, localizare multipla
M31.6	Alte arterite cu celule gigante	M45.01	Spondilita anchilozanta, regiune occipito-atlanto-axilara
M31.8	Alte vasculopatii necrozante specificate	M45.02	Spondilita anchilozanta, regiune cervicala
		M45.03	Spondilita anchilozanta, regiune toracocervicala
		M45.04	Spondilita anchilozanta, regiune toracica
		M45.05	Spondilita anchilozanta, regiune toraco-lombara
		M45.06	Spondilita anchilozanta, regiune lombara
		M45.07	Spondilita anchilozanta, regiune lombo-sacrala
		M45.08	Spondilita anchilozanta, regiune sacrala si sacro-coccigiana
		M45.09	Spondilita anchilozanta, localizare nespecificata
		R76.2	Test serologic fals-positiv pentru sifilis

ADRG I67

Artrita septica

Diagnostiche principale in tabelul TAB-I67-1

DRG I67A

Artrita septica cu CC catastrofale sau severe

PCCL >2

DRG I67B

Artrita septica fara CC catastrofale sau severe

Diagnostiche principale (TAB-I671)

A54.4	Infectia gonococica a sistemului musculo-scheletal	M00.18	Artrita si poliartrita pneumococica, alte localizari
A66.6	Leziunile pianice articulare si osoase	M00.19	Artrita si poliartrita pneumococica, localizare nespecificata
M00.00	Artrita si poliartrita stafilococica, localizari multiple	M00.20	Alte artrite si poliartrite streptococice, localizari multiple
M00.01	Artrita si poliartrita stafilococica, regiunea umarului	M00.21	Alte artrite si poliartrite streptococice, regiunea umarului
M00.02	Artrita si poliartrita stafilococica, brat	M00.22	Alte artrite si poliartrite streptococice, brat
M00.03	Artrita si poliartrita stafilococica, antebrat	M00.23	Alte artrite si poliartrite streptococice, antebrat
M00.04	Artrita si poliartrita stafilococica, mana	M00.24	Alte artrite si poliartrite streptococice, mana
M00.05	Artrita si poliartrita stafilococica, regiune pelviana si coapsa	M00.25	Alte artrite si poliartrite streptococice, regiune pelviana si coapsa
M00.06	Artrita si poliartrita stafilococica, picior parte inferioara	M00.26	Alte artrite si poliartrite streptococice, picior parte inferioara
M00.07	Artrita si poliartrita stafilococica, glezna si picior	M00.27	Alte artrite si poliartrite streptococice, glezna si picior
M00.08	Artrita si poliartrita stafilococica, alte localizari	M00.28	Alte artrite si poliartrite streptococice, alte localizari
M00.09	Artrita si poliartrita stafilococica, localizare nespecificata	M00.29	Alte artrite si poliartrite streptococice, localizare nespecificata
M00.10	Artrita si poliartrita pneumococica, localizari multiple	M00.80	Artrita si poliartrita datorita altor agenti bacterieni specificati, localizari multiple
M00.11	Artrita si poliartrita pneumococica, regiunea umarului	M00.81	Artrita si poliartrita datorita altor agenti bacterieni specificati, regiune humerala
M00.12	Artrita si poliartrita pneumococica, brat	M00.82	Artrita si poliartrita datorita altor agenti bacterieni specificati, brat
M00.13	Artrita si poliartrita pneumococica, antebrat	M00.83	Artrita si poliartrita datorita altor agenti bacterieni specificati, antebrat
M00.14	Artrita si poliartrita pneumococica, mana	M00.84	Artrita si poliartrita datorita altor agenti bacterieni specificati, mana
M00.15	Artrita si poliartrita pneumococica, regiune pelviana si coapsa	M00.85	Artrita si poliartrita datorita altor agenti bacterieni specificati, regiune pelviana si coapsa
M00.16	Artrita si poliartrita pneumococica, picior parte inferioara		
M00.17	Artrita si poliartrita pneumococica, glezna si picior		

M00.86	Artrita si poliartrita datorita altor agenti bacterieni specificati, picior parte inferioara	M01.11	Artrita tuberculoasa, regiune humerala (A18.0+)
M00.87	Artrita si poliartrita datorita altor agenti bacterieni specificati, glezna si picior	M01.12	Artrita tuberculoasa, brat (A18.0+)
M00.88	Artrita si poliartrita datorita altor agenti bacterieni specificati, alta localizare	M01.13	Artrita tuberculoasa, antebrat (A18.0+)
M00.89	Artrita si poliartrita datorita altor agenti bacterieni specificati, localizare nespecificata	M01.14	Artrita tuberculoasa, mana (A18.0+)
M00.90	Artrita piogenica nespecificata, localizari multiple	M01.15	Artrita tuberculoasa, regiune pelviana si coapsa (A18.0+)
M00.91	Artrita piogenica nespecificata, regiunea umarului	M01.16	Artrita tuberculoasa, picior parte inferioara (A18.0+)
M00.92	Artrita piogenica nespecificata, brat	M01.17	Artrita tuberculoasa, glezna si picior (A18.0+)
M00.93	Artrita piogenica nespecificata, antebrat	M01.18	Artrita tuberculoasa, alta localizare (A18.0+)
M00.94	Artrita piogenica nespecificata, mana	M01.19	Artrita tuberculoasa, localizare nespecificata (A18.0+)
M00.95	Artrita piogenica nespecificata, regiune pelviana si coapsa	M01.20	Artrita in cursul bolii Lyme, localizari multiple (A69.2+)
M00.96	Artrita piogenica nespecificata, picior parte inferioara	M01.21	Artrita in cursul bolii Lyme, regiune humerala (A69.2+)
M00.97	Artrita piogenica nespecificata, glezna si picior	M01.22	Artrita in cursul bolii Lyme, brat (A69.2+)
M00.98	Artrita piogenica nespecificata, alte localizari	M01.23	Artrita in cursul bolii Lyme, antebrat (A69.2+)
M00.99	Artrita piogenica nespecificata, localizare nespecificata	M01.24	Artrita in cursul bolii Lyme, mana (A69.2+)
M01.00	Artrita meningococica, localizari multiple (A39.8+)	M01.25	Artrita in cursul bolii Lyme, regiune pelviana si coapsa (A69.2+)
M01.01	Artrita meningococica, regiune humerala (A39.8+)	M01.26	Artrita in cursul bolii Lyme, picior parte inferioara (A69.2+)
M01.02	Artrita meningococica, brat (A39.8+)	M01.27	Artrita in cursul bolii Lyme, glezna si picior (A69.2+)
M01.03	Artrita meningococica, antebrat (A39.8+)	M01.28	Artrita in cursul bolii Lyme, alta localizare (A69.2+)
M01.04	Artrita meningococica, mana (A39.8+)	M01.29	Artrita in cursul bolii Lyme, localizare nespecificata (A69.2+)
M01.05	Artrita meningococica, regiune pelviana si coapsa (A39.8+)	M01.30	Atrita in alte boli bacteriene clasificate altundeva, localizari multiple
M01.06	Artrita meningococica, picior parte inferioara (A39.8+)	M01.31	Atrita in alte boli bacteriene clasificate altundeva, regiune humerala
M01.07	Artrita meningococica, glezna si picior (A39.8+)	M01.32	Atrita in alte boli bacteriene clasificate altundeva, brat
M01.08	Artrita meningococica, alta localizare (A39.8+)	M01.33	Atrita in alte boli bacteriene clasificate altundeva, antebrat
M01.09	Artrita meningococica, localizare nespecificata (A39.8+)	M01.34	Atrita in alte boli bacteriene clasificate altundeva, mana
M01.10	Artrita tuberculoasa, localizari multiple (A18.0+)	M01.35	Atrita in alte boli bacteriene clasificate altundeva, regiune pelviana si coapsa

M01.36	Artrita in alte boli bacteriene clasificate altundeva, picior parte inferioara	M01.88	Artrita in alte boli infectioase si parazitare clasificate altundeva, alta localizare
M01.37	Artrita in alte boli bacteriene clasificate altundeva, glezna si coapsa	M01.89	Artrita in alte boli infectioase si parazitare clasificate altundeva, localizare nespecificata
M01.38	Artrita in alte boli bacteriene clasificate altundeva, alta localizare	M03.20	Alte artropatii postinfectioase in boli clasificate altundeva, localizari multiple
M01.39	Artrita in alte boli bacteriene clasificate altundeva, localizare nespecificata	M03.21	Alte artropatii postinfectioase in boli clasificate altundeva, regiune humerala
M01.60	Artrita in micoze, localizari multiple (B35-B49+)	M03.22	Alte artropatii postinfectioase in boli clasificate altundeva, brat
M01.61	Artrita in micoze, regiunea humerala (B35-B49+)	M03.23	Alte artropatii postinfectioase in boli clasificate altundeva, antebrat
M01.62	Artrita in micoze, brat (B35-B49+)	M03.24	Alte artropatii postinfectioase in boli clasificate altundeva, mana
M01.63	Artrita in micoze, antebrat (B35-B49+)	M03.25	Alte artropatii postinfectioase in boli clasificate altundeva, regiune pelviana si coapsa
M01.64	Artrita in micoze, mana (B35-B49+)	M03.26	Alte artropatii postinfectioase in boli clasificate altundeva, picior parte inferioara
M01.65	Artrita in micoze, regiune pelviana si coapsa (B35-B49+)	M03.27	Alte artropatii postinfectioase in boli clasificate altundeva, glezna si picior
M01.66	Artrita in micoze, picior parte inferioara (B35-B49+)	M03.28	Alte artropatii postinfectioase in boli clasificate altundeva, alta localizare
M01.67	Artrita in micoze, glezna si picior (B35-B49+)	M03.29	Alte artropatii postinfectioase in boli clasificate altundeva, localizare nespecificata
M01.68	Artrita in micoze, alta localizare (B35-B49+)	M73.00	Bursita gonococica, localizare multipla (A54.4+)
M01.69	Artrita in micoze, localizare nespecificata (B35-B49+)	M73.01	Bursita gonococica, regiunea umarului (A54.4+)
M01.80	Artrita in alte boli infectioase si parazitare clasificate altundeva, localizari multiple	M73.02	Bursita gonococica, brat (A54.4+)
M01.81	Artrita in alte boli infectioase si parazitare clasificate altundeva, regiune humerala	M73.03	Bursita gonococica, antebrat (A54.4+)
M01.82	Artrita in alte boli infectioase si parazitare clasificate altundeva, brat	M73.04	Bursita gonococica, mana (A54.4+)
M01.83	Artrita in alte boli infectioase si parazitare clasificate altundeva, antebrat	M73.05	Bursita gonococica, regiune pelviana si coapsa (A54.4+)
M01.84	Artrita in alte boli infectioase si parazitare clasificate altundeva, mana	M73.06	Bursita gonococica, picior parte inferioara (A54.4+)
M01.85	Artrita in alte boli infectioase si parazitare clasificate altundeva, regiune pelviana si coapsa	M73.07	Bursita gonococica, glezna si picior (A54.4+)
M01.86	Artrita in alte boli infectioase si parazitare clasificate altundeva, picior parte inferioara	M73.08	Bursita gonococica, altele (A54.4+)
M01.87	Artrita in alte boli infectioase si parazitare clasificate altundeva, glezna si picior	M73.09	Bursita gonococica, localizare nespecificata (A54.4+)

ADRG I68

Tulburari nechirurgicale ale coloanei

Diagnostice principale in tabelul TAB-I68-1

DRG I68A

Tulburari nechirurgicale ale coloanei cu CC

Nu pacient de zi si PCCL >1

DRG I68B

Tulburari nechirurgicale ale coloanei fara CC

Nu pacient de zi

DRG I68C

Tulburari nechirurgicale ale coloanei, de zi

Diagnostice principale (TAB-I68-1)

M40.00	Cifoza posturala, localizare multipla	M40.22	Alte cifoze si nespecificate, regiune cervicala
M40.01	Cifoza posturala, regiune occipito-atlanto-axilara	M40.23	Alte cifoze si nespecificate, regiune toracocervicala
M40.02	Cifoza posturala, regiune cervicala	M40.24	Alte cifoze si nespecificate, regiune toracica
M40.03	Cifoza posturala, regiune toracocervicala	M40.25	Alte cifoze si nespecificate, regiune toracolumbara
M40.04	Cifoza posturala, regiune toracica	M40.26	Alte cifoze si nespecificate, regiune lombara
M40.05	Cifoza posturala, regiune toracolumbara	M40.27	Alte cifoze si nespecificate, regiune lombosacrala
M40.06	Cifoza posturala, regiune lombara	M40.28	Alte cifoze si nespecificate, regiune sacrala si sacrococcigiana
M40.07	Cifoza posturala, regiune lombosacrala	M40.29	Alte cifoze si nespecificate, localizare nespecificata
M40.08	Cifoza posturala, regiune sacrala si sacrococcigiana	M40.30	Sindromul spatelui plat, localizare multipla
M40.09	Cifoza posturala, localizare nespecificata	M40.31	Sindromul spatelui plat, regiune occipito-atlanto-axilara
M40.10	Alte cifoze secundare, localizare multipla	M40.32	Sindromul spatelui plat, regiune cervicala
M40.11	Alte cifoze secundare, regiune occipito-atlanto-axilara	M40.33	Sindromul spatelui plat, regiune toracocervicala
M40.12	Alte cifoze secundare, regiune cervicala	M40.34	Sindromul spatelui plat, regiune toracica
M40.13	Alte cifoze secundare, regiune toracocervicala	M40.35	Sindromul spatelui plat, regiune toracolumbara
M40.14	Alte cifoze secundare, regiune toracica	M40.36	Sindromul spatelui plat, regiune lombara
M40.15	Alte cifoze secundare, regiune toracolumbara	M40.37	Sindromul spatelui plat, regiune lombosacrala
M40.16	Alte cifoze secundare, regiune lombara	M40.38	Sindromul spatelui plat, regiune sacrala si sacrococcigiana
M40.17	Alte cifoze secundare, regiune lombosacrala	M40.39	Sindromul spatelui plat, localizare nespecificata
M40.18	Alte cifoze secundare, regiune sacrala si sacrococcigiana	M40.40	Alte lordoze, localizare multipla
M40.19	Alte cifoze secundare, localizare nespecificata	M40.41	Alte lordoze, regiune occipito-atlanto-axilara
M40.20	Alte cifoze si nespecificate, localizare multipla		
M40.21	Alte cifoze si nespecificate, regiune occipito-atlanto-axilara		

M40.42	Alte lordoze, regiune cervicala	M41.11	Scolioza idiopatica juvenila, regiune occipito-atlanto-axilara
M40.43	Alte lordoze, regiune toracocervicala	M41.12	Scolioza idiopatica juvenila, regiune cervicala
M40.44	Alte lordoze, regiune toracica	M41.13	Scolioza idiopatica juvenila, regiune toracocervicala
M40.45	Alte lordoze, regiune toraco-lombara	M41.14	Scolioza idiopatica juvenila, regiune toracica
M40.46	Alte lordoze, regiune lombara	M41.15	Scolioza idiopatica juvenila, regiune toraco-lombara
M40.47	Alte lordoze, regiune lombo-sacrata	M41.16	Scolioza idiopatica juvenila, regiune lombara
M40.48	Alte lordoze, regiune sacrata si sacro-coccigiana	M41.17	Scolioza idiopatica juvenila, regiune lombo-sacrata
M40.49	Alte lordoze, localizare nespecificata	M41.18	Scolioza idiopatica juvenila, regiune sacrata si sacro-coccigiana
M40.50	Lordoza, nespecificata, localizare multipla	M41.19	Scolioza idiopatica juvenila, localizare nespecificata
M40.51	Lordoza, nespecificata, regiune occipito-atlanto-axilara	M41.20	Alte scolioze idiopaticice, localizare multipla
M40.52	Lordoza, nespecificata, regiune cervicala	M41.21	Alte scolioze idiopaticice, regiune occipito-atlanto-axilara
M40.53	Lordoza, nespecificata, regiune toracocervicala	M41.22	Alte scolioze idiopaticice, regiune cervicala
M40.54	Lordoza, nespecificata, regiune toracica	M41.23	Alte scolioze idiopaticice, regiune toracocervicala
M40.55	Lordoza, nespecificata, regiune toraco-lombara	M41.24	Alte scolioze idiopaticice, regiune toracica
M40.56	Lordoza, nespecificata, regiune lombara	M41.25	Alte scolioze idiopaticice, regiune toraco-lombara
M40.57	Lordoza, nespecificata, regiune lombo-sacrata	M41.26	Alte scolioze idiopaticice, regiune lombara
M40.58	Lordoza, nespecificata, regiune sacrata si sacro-coccigiana	M41.27	Alte scolioze idiopaticice, regiune lombo-sacrata
M40.59	Lordoza, nespecificata, localizare nespecificata	M41.28	Alte scolioze idiopaticice, regiune sacrata si sacro-coccigiana
M41.00	Scolioza idiopatica infantila, localizare multipla	M41.29	Alte scolioze idiopaticice, localizare nespecificata
M41.01	Scolioza idiopatica infantila, regiune occipito-atlanto-axilara	M41.30	Scolioza prin anomalie toracica, localizare multipla
M41.02	Scolioza idiopatica infantila, regiune cervicala	M41.31	Scolioza prin anomalie toracica, regiune occipito-atlanto-axilara
M41.03	Scolioza idiopatica infantila, regiune toracocervicala	M41.32	Scolioza prin anomalie toracica, regiune cervicala
M41.04	Scolioza idiopatica infantila, regiune toracica	M41.33	Scolioza prin anomalie toracica, regiune toracocervicala
M41.05	Scolioza idiopatica infantila, regiune toraco-lombara	M41.34	Scolioza prin anomalie toracica, regiune toracica
M41.06	Scolioza idiopatica infantila, regiune lombara	M41.35	Scolioza prin anomalie toracica, regiune toraco-lombara
M41.07	Scolioza idiopatica infantila, regiune lombo-sacrata	M41.36	Scolioza prin anomalie toracica, regiune lombara
M41.08	Scolioza idiopatica infantila, regiune sacrata si sacro-coccigiana	M41.37	Scolioza prin anomalie toracica, regiune lombo-sacrata
M41.09	Scolioza idiopatica infantila, localizare nespecificata		
M41.10	Scolioza idiopatica juvenila, localizare multipla		

M41.38	Scolioza prin anomalie toracica, regiune sacrala si sacro-coccigiana	M41.87	Alte forme de scolioza, regiune lombo-sacrala
M41.39	Scolioza prin anomalie toracica, localizare nespecificata	M41.88	Alte forme de scolioza, regiune sacrala si sacro-coccigiana
M41.40	Scolioza neuromusculara, localizare multipla	M41.89	Alte forme de scolioza, localizare nespecificata
M41.41	Scolioza neuromusculara, regiune occipito-atlanto-axilara	M41.90	Scolioza, nespecificata, localizare multipla
M41.42	Scolioza neuromusculara, regiune cervicala	M41.91	Scolioza, nespecificata, regiune occipito-atlanto-axilara
M41.43	Scolioza neuromusculara, regiune toracocervicala	M41.92	Scolioza, nespecificata, regiune cervicala
M41.44	Scolioza neuromusculara, regiune toracica	M41.93	Scolioza, nespecificata, regiune toracocervicala
M41.45	Scolioza neuromusculara, regiune toraco-lombara	M41.94	Scolioza, nespecificata, regiune toracica
M41.46	Scolioza neuromusculara, regiune lombara	M41.95	Scolioza, nespecificata, regiune toraco-lombara
M41.47	Scolioza neuromusculara, regiune lombo-sacrala	M41.96	Scolioza, nespecificata, regiune lombara
M41.48	Scolioza neuromusculara, regiune sacrala si sacro-coccigiana	M41.97	Scolioza, nespecificata, regiune lombo-sacrala
M41.49	Scolioza neuromusculara, localizare nespecificata	M41.98	Scolioza, nespecificata, regiune sacrala si sacro-coccigiana
M41.50	Alta scolioza secundara, localizare multipla	M41.99	Scolioza, nespecificata, localizare nespecificata
M41.51	Alta scolioza secundara, regiune occipito-atlanto-axilara	M43.00	Spondiloliza, localizare multipla
M41.52	Alta scolioza secundara, regiune cervicala	M43.01	Spondiloliza, regiune occipito-atlanto-axilara
M41.53	Alta scolioza secundara, regiune toracocervicala	M43.02	Spondiloliza, regiune cervicala
M41.54	Alta scolioza secundara, regiune toracica	M43.03	Spondiloliza, regiune toracocervicala
M41.55	Alta scolioza secundara, regiune toraco-lombara	M43.04	Spondiloliza, regiune toracica
M41.56	Alta scolioza secundara, regiune lombara	M43.05	Spondiloliza, regiune toraco-lombara
M41.57	Alta scolioza secundara, regiune lombo-sacrala	M43.06	Spondiloliza, regiune lombara
M41.58	Alta scolioza secundara, regiune sacrala si sacro-coccigiana	M43.07	Spondiloliza, regiune lombo-sacrala
M41.59	Alta scolioza secundara, localizare nespecificata	M43.08	Spondiloliza, regiune sacrala si sacro-coccigiana
M41.80	Alte forme de scolioza, localizare multipla	M43.09	Spondiloliza, localizare nespecificata
M41.81	Alte forme de scolioza, regiune occipito-atlanto-axilara	M43.10	Spondilolisteza, localizare multipla
M41.82	Alte forme de scolioza, regiune cervicala	M43.11	Spondilolisteza, regiune occipito-atlanto-axilara
M41.83	Alte forme de scolioza, regiune toracocervicala	M43.12	Spondilolisteza, regiune cervicala
M41.84	Alte forme de scolioza, regiune toracica	M43.13	Spondilolisteza, regiune toracocervicala
M41.85	Alte forme de scolioza, regiune toraco-lombara	M43.14	Spondilolisteza, regiune toracica
M41.86	Alte forme de scolioza, regiune lombara	M43.15	Spondilolisteza, regiune toraco-lombara
		M43.16	Spondilolisteza, regiune lombara
		M43.17	Spondilolisteza, regiune lombo-sacrala
		M43.18	Spondilolisteza, regiune sacrala si sacro-coccigiana

M43.19	Spondilosteza, localizare nespecificata	M43.82	Alte dorsopatii deformante specificate, regiune cervicala
M43.20	Alte fuziuni vertebrale, localizare multipla	M43.83	Alte dorsopatii deformante specificate, regiune toracocervicala
M43.21	Alte fuziuni vertebrale, regiune occipito-atlanto-axilara	M43.84	Alte dorsopatii deformante specificate, regiune toracica
M43.22	Alte fuziuni vertebrale, regiune cervicala	M43.85	Alte dorsopatii deformante specificate, regiune toraco-lombara
M43.23	Alte fuziuni vertebrale, regiune toracocervicala	M43.86	Alte dorsopatii deformante specificate, regiune lombara
M43.24	Alte fuziuni vertebrale, regiune toracica	M43.87	Alte dorsopatii deformante specificate, regiune lombo-sacrala
M43.25	Alte fuziuni vertebrale, regiune toraco-lombara	M43.88	Alte dorsopatii deformante specificate, regiune sacrala si sacro-coccigiana
M43.26	Alte fuziuni vertebrale, regiune lombara	M43.89	Alte dorsopatii deformante specificate, localizare nespecificata
M43.27	Alte fuziuni vertebrale, regiune lombo-sacrala	M43.90	Dorsopatia deformanta, nespecificata, localizare multipla
M43.28	Alte fuziuni vertebrale, regiune sacrala si sacro-coccigiana	M43.91	Dorsopatia deformanta, nespecificata, regiune occipito-atlanto-axilara
M43.29	Alte fuziuni vertebrale, localizare nespecificata	M43.92	Dorsopatia deformanta, nespecificata, regiune cervicala
M43.3	Subluxatia recidivanta atloido-axoidea cu mielopatie	M43.93	Dorsopatia deformanta, nespecificata, regiune toracocervicala
M43.4	Alte subluxatii atloido-axoide recidivante	M43.94	Dorsopatia deformanta, nespecificata, regiune toracica
M43.50	Alte subluxatii vertebrale recurente, localizare multipla	M43.95	Dorsopatia deformanta, nespecificata, regiune toraco-lombara
M43.51	Alte subluxatii vertebrale recurente, regiune occipito-atlanto-axilara	M43.96	Dorsopatia deformanta, nespecificata, regiune lombara
M43.52	Alte subluxatii vertebrale recurente, regiune cervicala	M43.97	Dorsopatia deformanta, nespecificata, regiune lombo-sacrala
M43.53	Alte subluxatii vertebrale recurente, regiune toracocervicala	M43.98	Dorsopatia deformanta, nespecificata, regiune sacrala si sacro-coccigiana
M43.54	Alte subluxatii vertebrale recurente, regiune toracica	M43.99	Dorsopatia deformanta, nespecificata, localizare nespecificata
M43.55	Alte subluxatii vertebrale recurente, regiune toraco-lombara	M46.00	Entezopatia coloanei vertebrale, localizare multipla
M43.56	Alte subluxatii vertebrale recurente, regiune lombara	M46.01	Entezopatia coloanei vertebrale, regiune occipito-atlanto-axilara
M43.57	Alte subluxatii vertebrale recurente, regiune lombo-sacrala	M46.02	Entezopatia coloanei vertebrale, regiune cervicala
M43.58	Alte subluxatii vertebrale recurente, regiune sacrala si sacro-coccigiana	M46.03	Entezopatia coloanei vertebrale, regiune toracocervicala
M43.59	Alte subluxatii vertebrale recurente, localizare nespecificata		
M43.6	Torticolis		
M43.80	Alte dorsopatii deformante specificate, localizare multipla		
M43.81	Alte dorsopatii deformante specificate, regiune occipito-atlanto-axilara		

M46.04	Entezopatia coloanei vertebrale, regiune toracica	M46.80	Alte spondilopatii inflamatorii specificate, localizare multipla
M46.05	Entezopatia coloanei vertebrale, regiune toraco-lombara	M46.81	Alte spondilopatii inflamatorii specificate, regiune occipito-atlanto-axilara
M46.06	Entezopatia coloanei vertebrale, regiune lombara	M46.82	Alte spondilopatii inflamatorii specificate, regiune cervicala
M46.07	Entezopatia coloanei vertebrale, regiune lombo-sacrata	M46.83	Alte spondilopatii inflamatorii specificate, regiune toracocervicala
M46.08	Entezopatia coloanei vertebrale, regiune sacrata si sacro-coccigiana	M46.84	Alte spondilopatii inflamatorii specificate, regiune toracica
M46.09	Entezopatia coloanei vertebrale, localizare nespecificata	M46.85	Alte spondilopatii inflamatorii specificate, regiune toraco-lombara
M46.1	Sacro-ileita, neclasificata altundeva	M46.86	Alte spondilopatii inflamatorii specificate, regiune lombara
M46.40	Discita, nespecificata, localizare multipla	M46.87	Alte spondilopatii inflamatorii specificate, regiune lombo-sacrata
M46.41	Discita, nespecificata, regiune occipito-atlanto-axilara	M46.88	Alte spondilopatii inflamatorii specificate, regiune sacrata si sacro-coccigiana
M46.42	Discita, nespecificata, regiune cervicala	M46.89	Alte spondilopatii inflamatorii specificate, localizare nespecificata
M46.43	Discita, nespecificata, regiune toracocervicala	M46.90	Spondilopatia inflamatorie, nespecificata, localizare multipla
M46.44	Discita, nespecificata, regiune toracica	M46.91	Spondilopatia inflamatorie, nespecificata, regiune occipito-atlanto-axilara
M46.45	Discita, nespecificata, regiune toraco-lombara	M46.92	Spondilopatia inflamatorie, nespecificata, regiune cervicala
M46.46	Discita, nespecificata, regiune lombara	M46.93	Spondilopatia inflamatorie, nespecificata, regiune toracocervicala
M46.47	Discita, nespecificata, regiune lombo-sacrata	M46.94	Spondilopatia inflamatorie, nespecificata, regiune toracica
M46.48	Discita, nespecificata, regiune sacrata si sacro-coccigiana	M46.95	Spondilopatia inflamatorie, nespecificata, regiune toraco-lombara
M46.49	Discita, nespecificata, localizare nespecificata	M46.96	Spondilopatia inflamatorie, nespecificata, regiune lombara
M46.50	Alte spondilopatii infectioase, localizare multipla	M46.97	Spondilopatia inflamatorie, nespecificata, regiune lombo-sacrata
M46.51	Alte spondilopatii infectioase, regiune occipito-atlanto-axilara	M46.98	Spondilopatia inflamatorie, nespecificata, regiune sacrata si sacro-coccigiana
M46.52	Alte spondilopatii infectioase, regiune cervicala	M46.99	Spondilopatia inflamatorie, nespecificata, localizare nespecificata
M46.53	Alte spondilopatii infectioase, regiune toracocervicala	M47.00	Sindromul de compresiune a arterei vertebrale si spinale anterioare, localizare multipla
M46.54	Alte spondilopatii infectioase, regiune toracica	M47.01	Sindromul de compresiune a arterei vertebrale si spinale anterioare, regiune occipito-atlanto-axilara
M46.55	Alte spondilopatii infectioase, regiune toraco-lombara		
M46.56	Alte spondilopatii infectioase, regiune lombara		
M46.57	Alte spondilopatii infectioase, regiune lombo-sacrata		
M46.58	Alte spondilopatii infectioase, regiune sacrata si sacro-coccigiana		
M46.59	Alte spondilopatii infectioase, localizare nespecificata		

M47.02	Sindromul de compresiune a arterei vertebrale si spinale anterioare, regiune cervicala	M47.25	Alte spondiloze cu radiculopatie, regiune toraco-lombara
M47.03	Sindromul de compresiune a arterei vertebrale si spinale anterioare, regiune toracocervicala	M47.26	Alte spondiloze cu radiculopatie, regiune lombara
M47.04	Sindromul de compresiune a arterei vertebrale si spinale anterioare, regiune toracica	M47.27	Alte spondiloze cu radiculopatie, regiune lombo-sacrala
M47.05	Sindromul de compresiune a arterei vertebrale si spinale anterioare, regiune toraco-lombara	M47.28	Alte spondiloze cu radiculopatie, regiune sacrala si sacro-coccigiana
M47.06	Sindromul de compresiune a arterei vertebrale si spinale anterioare, regiune lombara	M47.29	Alte spondiloze cu radiculopatie, localizare nespecificata
M47.07	Sindromul de compresiune a arterei vertebrale si spinale anterioare, regiune lombo-sacrala	M47.80	Alte spondiloze, localizare multipla
M47.08	Sindromul de compresiune a arterei vertebrale si spinale anterioare, regiune sacrala si sacro-coccigiana	M47.81	Alte spondiloze, regiune occipito-atlanto-axilara
M47.09	Sindromul de compresiune a arterei vertebrale si spinale anterioare, localizare nespecificata	M47.82	Alte spondiloze, regiune cervicala
M47.10	Alte spondiloze cu mielopatie, localizare multipla	M47.83	Alte spondiloze, regiune toracocervicala
M47.11	Alte spondiloze cu mielopatie, regiune occipito-atlanto-axilara	M47.84	Alte spondiloze, regiune toracica
M47.12	Alte spondiloze cu mielopatie, regiune cervicala	M47.85	Alte spondiloze, regiune toraco-lombara
M47.13	Alte spondiloze cu mielopatie, regiune toracocervicala	M47.86	Alte spondiloze, regiune lombara
M47.14	Alte spondiloze cu mielopatie, regiune toracica	M47.87	Alte spondiloze, regiune lombo-sacrala
M47.15	Alte spondiloze cu mielopatie, regiune toraco-lombara	M47.88	Alte spondiloze, regiune sacrala si sacro-coccigiana
M47.16	Alte spondiloze cu mielopatie, regiune lombara	M47.89	Alte spondiloze, localizare nespecificata
M47.17	Alte spondiloze cu mielopatie, regiune lombo-sacrala	M47.90	Spondiloza, nespecificata, localizare multipla
M47.18	Alte spondiloze cu mielopatie, regiune sacrala si sacro-coccigiana	M47.91	Spondiloza, nespecificata, regiune occipito-atlanto-axilara
M47.19	Alte spondiloze cu mielopatie, localizare nespecificata	M47.92	Spondiloza, nespecificata, regiune cervicala
M47.20	Alte spondiloze cu radiculopatie, localizare multipla	M47.93	Spondiloza, nespecificata, regiune toracocervicala
M47.21	Alte spondiloze cu radiculopatie, regiune occipito-atlanto-axilara	M47.94	Spondiloza, nespecificata, regiune toracica
M47.22	Alte spondiloze cu radiculopatie, regiune cervicala	M47.95	Spondiloza, nespecificata, regiune toraco-lombara
M47.23	Alte spondiloze cu radiculopatie, regiune toracocervicala	M47.96	Spondiloza, nespecificata, regiune lombara
M47.24	Alte spondiloze cu radiculopatie, regiune toracica	M47.97	Spondiloza, nespecificata, regiune lombo-sacrala
		M47.98	Spondiloza, nespecificata, regiune sacrala si sacro-coccigiana
		M47.99	Spondiloza, nespecificata, localizare nespecificata
		M48.00	Stenoza canalului medular, localizare multipla
		M48.01	Stenoza canalului medular, regiune occipito-atlanto-axilara

M48.02	Stenoza canalului medular, regiune cervicala	M48.27	Artroza interspinoasa, regiune lombo-sacrata
M48.03	Stenoza canalului medular, regiune toracocervicala	M48.28	Artroza interspinoasa, regiune sacrata si sacro-coccigiana
M48.04	Stenoza canalului medular, regiune toracica	M48.29	Artroza interspinoasa, localizare nespecificata
M48.05	Stenoza canalului medular, regiune toraco-lombara	M48.30	Spondilopatia traumatica, localizare multipla
M48.06	Stenoza canalului medular, regiune lombara	M48.31	Spondilopatia traumatica, regiune occipito-atlanto-axilara
M48.07	Stenoza canalului medular, regiune lombo-sacrata	M48.32	Spondilopatia traumatica, regiune cervicala
M48.08	Stenoza canalului medular, regiune sacrata si sacro-coccigiana	M48.33	Spondilopatia traumatica, regiune toracocervicala
M48.09	Stenoza canalului medular, localizare nespecificata	M48.34	Spondilopatia traumatica, regiune toracica
M48.10	Hiperostoza anchilozanta [Forestier], localizare multipla	M48.35	Spondilopatia traumatica, regiune toraco-lombara
M48.11	Hiperostoza anchilozanta [Forestier], regiune occipito-atlanto-axilara	M48.36	Spondilopatia traumatica, regiune lombara
M48.12	Hiperostoza anchilozanta [Forestier], regiune cervicala	M48.37	Spondilopatia traumatica, regiune lombo-sacrata
M48.13	Hiperostoza anchilozanta [Forestier], regiune toracocervicala	M48.38	Spondilopatia traumatica, regiune sacrata si sacro-coccigiana
M48.14	Hiperostoza anchilozanta [Forestier], regiune toracica	M48.39	Spondilopatia traumatica, localizare nespecificata
M48.15	Hiperostoza anchilozanta [Forestier], regiune toraco-lombara	M48.80	Alte spondilopatii specificate, localizare multipla
M48.16	Hiperostoza anchilozanta [Forestier], regiune lombara	M48.81	Alte spondilopatii specificate, regiune occipito-atlanto-axilara
M48.17	Hiperostoza anchilozanta [Forestier], regiune lombo-sacrata	M48.82	Alte spondilopatii specificate, regiune cervicala
M48.18	Hiperostoza anchilozanta [Forestier], regiune sacrata si sacro-coccigiana	M48.83	Alte spondilopatii specificate, regiune toracocervicala
M48.19	Hiperostoza anchilozanta [Forestier], localizare nespecificata	M48.84	Alte spondilopatii specificate, regiune toracica
M48.20	Artroza interspinoasa, localizare multipla	M48.85	Alte spondilopatii specificate, regiune toraco-lombara
M48.21	Artroza interspinoasa, regiune occipito-atlanto-axilara	M48.86	Alte spondilopatii specificate, regiune lombara
M48.22	Artroza interspinoasa, regiune cervicala	M48.87	Alte spondilopatii specificate, regiune lombo-sacrata
M48.23	Artroza interspinoasa, regiune toracocervicala	M48.88	Alte spondilopatii specificate, regiune sacrata si sacro-coccigiana
M48.24	Artroza interspinoasa, regiune toracica	M48.89	Alte spondilopatii specificate, localizare nespecificata
M48.25	Artroza interspinoasa, regiune toraco-lombara	M48.90	Spondilopatia, nespecificata, localizare multipla
M48.26	Artroza interspinoasa, regiune lombara	M48.91	Spondilopatia, nespecificata, regiune occipito-atlanto-axilara
		M48.92	Spondilopatia, nespecificata, regiune cervicala
		M48.93	Spondilopatia, nespecificata, regiune toracocervicala

M48.94	Spondilopatia, nespecificata, regiune toracica	M49.17	Spondilita in bruceleza, regiune lombo-sacrata (A23.-+)
M48.95	Spondilopatia, nespecificata, regiune toraco-lombara	M49.18	Spondilita in bruceleza, regiune sacrata si sacro-coccigiana (A23.-+)
M48.96	Spondilopatia, nespecificata, regiune lombara	M49.19	Spondilita in bruceleza, localizare nespecificata (A23.-+)
M48.97	Spondilopatia, nespecificata, regiune lombo-sacrata	M49.20	Spondilita entero-bacteriana, localizare multipla
M48.98	Spondilopatia, nespecificata, regiune sacrata si sacro-coccigiana	M49.21	Spondilita entero-bacteriana, regiune occipito-atlanto-axilara
M48.99	Spondilopatia, nespecificata, localizare nespecificata	M49.22	Spondilita entero-bacteriana, regiune cervicala
M49.00	Tuberculoza vertebrala, localizare multipla (A18.0+)	M49.23	Spondilita entero-bacteriana, regiune toracocervicala
M49.01	Tuberculoza vertebrala, regiune occipito-atlanto-axilara (A18.0+)	M49.24	Spondilita entero-bacteriana, regiune toracica
M49.02	Tuberculoza vertebrala, regiune cervicala (A18.0+)	M49.25	Spondilita entero-bacteriana, regiune toraco-lombara
M49.03	Tuberculoza vertebrala, regiune toracocervicala (A18.0+)	M49.26	Spondilita entero-bacteriana, regiune lombara
M49.04	Tuberculoza vertebrala, regiune toracica (A18.0+)	M49.27	Spondilita entero-bacteriana, regiune lombo-sacrata
M49.05	Tuberculoza vertebrala, regiune toraco-lombara (A18.0+)	M49.28	Spondilita entero-bacteriana, regiune sacrata si sacro-coccigiana
M49.06	Tuberculoza vertebrala, regiune lombara (A18.0+)	M49.29	Spondilita entero-bacteriana, localizare nespecificata
M49.07	Tuberculoza vertebrala, regiune lombo-sacrata (A18.0+)	M49.30	Spondilopatia in alte boli infectioase si parazitare clasificate altundeva, localizare multipla
M49.08	Tuberculoza vertebrala, regiune sacrata si sacro-coccigiana (A18.0+)	M49.31	Spondilopatia in alte boli infectioase si parazitare clasificate altundeva, regiune occipito-atlanto-axilara
M49.09	Tuberculoza vertebrala, localizare nespecificata (A18.0+)	M49.32	Spondilopatia in alte boli infectioase si parazitare clasificate altundeva, regiune cervicala
M49.10	Spondilita in bruceleza, localizare multipla (A23.-+)	M49.33	Spondilopatia in alte boli infectioase si parazitare clasificate altundeva, regiune toracocervicala
M49.11	Spondilita in bruceleza, regiune occipito-atlanto-axilara (A23.-+)	M49.34	Spondilopatia in alte boli infectioase si parazitare clasificate altundeva, regiune toracica
M49.12	Spondilita in bruceleza, regiune cervicala (A23.-+)	M49.35	Spondilopatia in alte boli infectioase si parazitare clasificate altundeva, regiune toraco-lombara
M49.13	Spondilita in bruceleza, regiune toracocervicala (A23.-+)	M49.36	Spondilopatia in alte boli infectioase si parazitare clasificate altundeva, regiune lombara
M49.14	Spondilita in bruceleza, regiune toracica (A23.-+)	M49.37	Spondilopatia in alte boli infectioase si parazitare clasificate altundeva, regiune lombo-sacrata
M49.15	Spondilita in bruceleza, regiune toraco-lombara (A23.-+)	M49.38	Spondilopatia in alte boli infectioase si parazitare clasificate altundeva, regiune sacrata si sacro-coccigiana
M49.16	Spondilita in bruceleza, regiune lombara (A23.-+)	M49.39	Spondilopatia in alte boli infectioase si parazitare clasificate altundeva, localizare nespecificata

M49.40	Spondilopatia neuropatica, localizare multipla	M51.0	Tulburari ale discurii lombar si ale altor discuri intervertebrale cu mielopatie
M49.41	Spondilopatia neuropatica, regiune occipito-atlanto-axilara	M51.1	Tulburari ale discurii lombar si ale altor discuri intervertebrale cu radiculopatie
M49.42	Spondilopatia neuropatica, regiune cervicala	M51.2	Alta deplasarea a unui alt disc intervertebral specificat
M49.43	Spondilopatia neuropatica, regiune toracocervicala	M51.3	Alta deteriorare a unui alt disc intervertebral specificat
M49.44	Spondilopatia neuropatica, regiune toracica	M51.4	Noduli Schmorl
M49.45	Spondilopatia neuropatica, regiune toraco-lombara	M51.8	Alte afectiuni specificate ale unui disc intervertebral
M49.46	Spondilopatia neuropatica, regiune lombara	M51.9	Afectiunea unui disc intervertebral, nespecificat
M49.47	Spondilopatia neuropatica, regiune lombo-sacrala	M53.20	Instabilitati ale coloanei vertebrale, localizare multipla
M49.48	Spondilopatia neuropatica, regiune sacrala si sacro-coccigiana	M53.21	Instabilitati ale coloanei vertebrale, regiune occipito-atlanto-axilara
M49.49	Spondilopatia neuropatica, localizare nespecificata	M53.22	Instabilitati ale coloanei vertebrale, regiune cervicala
M49.80	Spondilopatia in alte boli clasificate altundeva, localizare multipla	M53.23	Instabilitati ale coloanei vertebrale, regiune toracocervicala
M49.81	Spondilopatia in alte boli clasificate altundeva, regiune occipito-atlanto-axilara	M53.24	Instabilitati ale coloanei vertebrale, regiune toracica
M49.82	Spondilopatia in alte boli clasificate altundeva, regiune cervicala	M53.25	Instabilitati ale coloanei vertebrale, regiune toraco-lombara
M49.83	Spondilopatia in alte boli clasificate altundeva, regiune toracocervicala	M53.26	Instabilitati ale coloanei vertebrale, regiune lombara
M49.84	Spondilopatia in alte boli clasificate altundeva, regiune toracica	M53.27	Instabilitati ale coloanei vertebrale, regiune lombo-sacrala
M49.85	Spondilopatia in alte boli clasificate altundeva, regiune toraco-lombara	M53.28	Instabilitati ale coloanei vertebrale, regiune sacrala si sacro-coccigiana
M49.86	Spondilopatia in alte boli clasificate altundeva, regiune lombara	M53.29	Instabilitati ale coloanei vertebrale, localizare nespecificata
M49.87	Spondilopatia in alte boli clasificate altundeva, regiune lombo-sacrala	M53.3	Atingeri sacro-coccigiene, naclasate la alte locuri
M49.88	Spondilopatia in alte boli clasificate altundeva, regiune sacrala si sacro-coccigiana	M53.80	Alte dorsopatii specificate, localizare multipla
M49.89	Spondilopatia in alte boli clasificate altundeva, localizare nespecificata	M53.81	Alte dorsopatii specificate, regiune occipito-atlanto-axilara
M50.0	Afectiune a discurii cervical cu mielopatie	M53.82	Alte dorsopatii specificate, regiune cervicala
M50.2	Alte deplasari ale unui disc cervical	M53.83	Alte dorsopatii specificate, regiune toracocervicala
M50.3	Alte deteriorari ale unui disc cervical	M53.84	Alte dorsopatii specificate, regiune toracica
M50.8	Alte afectiuni ale unui disc cervical	M53.85	Alte dorsopatii specificate, regiune toraco-lombara
M50.9	Afectiunea unui disc cervical, nespecificata		

M53.86	Alte dorsopatii specificate, regiune lombara	M54.2	Cervicalgia
M53.87	Alte dorsopatii specificate, regiune lombo-sacrata	M54.3	Sciatica
M53.88	Alte dorsopatii specificate, regiune sacrata si sacro-coccigiana	M54.4	Lumbago cu sciatica
M53.89	Alte dorsopatii specificate, localizare nespecificata	M54.5	Dorsalgie joasa
M53.90	Dorsopatia, nespecificata, localizare multipla	M54.6	Rahialgie toracica
M53.91	Dorsopatia, nespecificata, regiune occipito-atlanto-axilara	M54.80	Alte dorsalgii, localizare multipla
M53.92	Dorsopatia, nespecificata, regiune cervicala	M54.81	Alte dorsalgii, regiune occipito-atlanto-axilara
M53.93	Dorsopatia, nespecificata, regiune toracocervicala	M54.82	Alte dorsalgii, regiune cervicala
M53.94	Dorsopatia, nespecificata, regiune toracica	M54.83	Alte dorsalgii, regiune toracocervicala
M53.95	Dorsopatia, nespecificata, regiune toraco-lombara	M54.84	Alte dorsalgii, regiune toracica
M53.96	Dorsopatia, nespecificata, regiune lombara	M54.85	Alte dorsalgii, regiune toraco-lombara
M53.97	Dorsopatia, nespecificata, regiune lombo-sacrata	M54.86	Alte dorsalgii, regiune lombara
M53.98	Dorsopatia, nespecificata, regiune sacrata si sacro-coccigiana	M54.87	Alte dorsalgii, regiune lombo-sacrata
M53.99	Dorsopatia, nespecificata, localizare nespecificata	M54.88	Alte dorsalgii, regiune sacrata si sacro-coccigiana
M54.03	Paniculita afectand gatul si spatele, regiune toracocervicala	M54.89	Alte dorsalgii, localizare nespecificata
M54.04	Paniculita afectand gatul si spatele, regiune toracica	M54.90	Dorsalgia, nespecificata, localizare multipla
M54.05	Paniculita afectand gatul si spatele, regiune toraco-lombara	M54.91	Dorsalgia, nespecificata, regiune occipito-atlanto-axilara
M54.06	Paniculita afectand gatul si spatele, regiune lombara	M54.92	Dorsalgia, nespecificata, regiune cervicala
M54.07	Paniculita afectand gatul si spatele, regiune lombo-sacrata	M54.93	Dorsalgia, nespecificata, regiune toracocervicala
M54.08	Paniculita afectand gatul si spatele, regiune sacrata si sacro-coccigiana	M54.94	Dorsalgia, nespecificata, regiune toracica
M54.09	Paniculita afectand gatul si spatele, localizare nespecificata	M54.95	Dorsalgia, nespecificata, regiune toraco-lombara
M54.14	Radiculopatia, regiune toracica	M54.96	Dorsalgia, nespecificata, regiune lombara
M54.15	Radiculopatia, regiune toraco-lombara	M54.97	Dorsalgia, nespecificata, regiune lombo-sacrata
M54.16	Radiculopatia, regiune lombara	M54.98	Dorsalgia, nespecificata, regiune sacrata si sacro-coccigiana
M54.17	Radiculopatia, regiune lombo-sacrata	M54.99	Dorsalgia, nespecificata, localizare nespecificata
M54.18	Radiculopatia, regiune sacrata si sacro-coccigiana	M96.1	Sindromul de pseudo-laminectomie, neclasificat altundeva
		M96.2	Cifoza dupa iradiere
		M96.3	Cifoza dupa laminectomie
		M96.4	Lordoza postprocedurala
		M96.5	Scolioza dupa iradiere
		Q76.21	Spondilolisteza congenitala
		Q76.22	Spondiloliza congenitala

Q76.31	Hemivertebra unica cu scolioza congenitala	S16	Leziune a muschilor si tendoanelor la nivelul gatului
Q76.39	Scolioza congenitala datorita malformatiilor congenitale ale oaselor specificate	S22.00	Fractura de vertebre toracice, nivel nespecificat
Q76.41	Absenta congenitala a unei(or) vertebre	S22.01	Fractura de vertebre toracice, nivelul T1 si T2
Q76.42	Anomalia congenitala a vertebrei(lor) sacrale	S22.02	Fractura de vertebre toracice, nivelul T3 si T4
Q76.43	Malformatii congenitale ale altei(or) vertebre	S22.03	Fractura de vertebre toracice, nivelul T5 si T6
Q76.44	Lordoza congenitala, de postura	S22.04	Fractura de vertebre toracice, nivelul T7 si T8
Q76.45	Hemivertebra	S22.05	Fractura de vertebre toracice, nivelul T9 si T10
Q76.49	Alte malformatii congenitale ale coloanei vertebrale	S22.06	Fractura de vertebre toracice, nivelul T11 si T12
S12.0	Fractura a primei vertebre cervicale	S22.1	Fracturi multiple ale coloanei vertebrale dorsale
S12.1	Fractura a vertebrei a II-a cervicale	S23.0	Ruptura traumatica a discului intervertebral dorsal
S12.21	Fractura a vertebrei a III-a cervicale	S23.10	Luxatie a unei vertebre toracice, nivel nespecificat
S12.22	Fractura a vertebrei a IV-a cervicale	S23.11	Luxatie a vertebrelor toracice T1/T2 si T2/T3
S12.23	Fractura a vertebrei a V-a cervicale	S23.12	Luxatie a vertebrelor toracice T3/T4 si T4/T5
S12.24	Fractura a vertebrei a VI-a cervicale	S23.13	Luxatie a vertebrelor toracice T5/T6 si T6/T7
S12.25	Fractura a vertebrei a VII-a cervicale	S23.14	Luxatie a vertebrelor toracice T7/T8 si T8/T9
S12.7	Fracturi multiple ale coloanei vertebrale cervicale	S23.15	Luxatie a vertebrelor toracice T9/T10 si T10/T11
S12.9	Fractura a gatului, parte nespecificata	S23.16	Luxatie a vertebrelor toracice T11/T12
S13.0	Ruptura traumatica a discului intervertebral cervical	S23.17	Luxatie a vertebrelor toraco-lombare T12/L1
S13.10	Luxatie a unei vertebre cervicale, nivel nespecificat	S23.3	Entorsa si intindere a coloanei vertebrale dorsale
S13.11	Luxatie a vertebrelor cervicale C1/C2	S29.0	Leziune a muschiului si tendonului la nivelul toracelui
S13.12	Luxatie a vertebrelor cervicale C2/C3	S32.00	Fractura a unei vertebre lombare, nivel nespecificat
S13.13	Luxatie a vertebrelor cervicale C3/C4	S32.01	Fractura a unei vertebre lombare, nivel L1
S13.14	Luxatie a vertebrelor cervicale C4/C5	S32.02	Fractura a unei vertebre lombare, nivel L2
S13.15	Luxatie a vertebrelor cervicale C5/C6	S32.03	Fractura a unei vertebre lombare, nivel L3
S13.16	Luxatie a vertebrelor cervicale C6/C7	S32.04	Fractura a unei vertebre lombare, nivel L4
S13.17	Luxatie a vertebrelor cervico-toracice C7/T1	S32.05	Fractura a unei vertebre lombare, nivel L5
S13.18	Alta luxatie a vertebrelor cervicale	S32.1	Fractura a sacrului
S13.2	Luxatie a altor parti ale gatului si nespecificate	S32.2	Fractura a coccisului
S13.3	Luxatii multiple ale gatului	S32.82	Fractura de coloana vertebrala lombo-sacrata, parte nespecificata
S13.4	Luxatie si entorsa a coloanei cervicale	S33.0	Ruptura traumatica a discului intervertebral lombar
S13.6	Entorsa a articulatiilor si intindere a ligamentelor altor parti si nespecificate ale gatului		

S33.10	Luxatie a vertebrei lombare, nivel nespecificat	S33.6	Entorsa si intindere a articulatiei sacroiliace
S33.11	Luxatie a vertebrei lombare L1/L2	S33.7	Entorsa si intindere a altor parti si nespecificate ale coloanei vertebrale lombare si ale pelvisului
S33.12	Luxatie a vertebrei lombare L2/L3	S39.0	Leziune a muschilor si tendoanelor abdomenului, zonei inferioare a spatelui si pelvisului
S33.13	Luxatie a vertebrei lombare L3/L4	T08.0	Fractura a coloanei vertebrale, nivel nespecificat, inchisa
S33.14	Luxatie a vertebrei lombare L4/L5	T08.1	Fractura a coloanei vertebrale, nivel nespecificat, deschisa
S33.15	Luxatie a vertebrei lombo-sacrate L5/S1	T09.2	Luxatie, entorsa si intindere a unei articulatii si ligament nespecificate ale trunchiului
S33.2	Luxatie a articulatiei sacroiliace si sacrococcigiene		
S33.3	Luxatie a altor parti si nespecificate ale coloanei vertebrale lombare si ale pelvisului		
S33.4	Ruptura traumatica a simfizei pubiene		
S33.51	Entorsa si intindere a [articulatiei] [ligamentului] lombo-sacrat		

ADRG I69

Boli ale oaselor si artropatii specifice

Diagnostiche principale in tabelul TAB-I69-1

DRG I69A

Boli ale oaselor si artropatii specifice varsta >74 ani cu CC catastrofale sau severe

Varsta >74 ani si PCCL >2

DRG I69B

Boli ale oaselor si artropatii specifice varsta >74 ani sau cu (CC catastrofale sau severe)

Varsta >74 ani sau PCCL >2

DRG I69C

Boli ale oaselor si artropatii specifice varsta <75 ani fara CC catastrofale sau severe

Diagnostiche principale (TAB-I69-1)

E55.0	Rahitism evolutiv	M01.48	Artrita in rubeola, alta localizare (B06.8+)
E64.3	Sechele de rahitism	M01.49	Artrita in rubeola, localizare nespecificata (B06.8+)
M01.40	Artrita in rubeola, localizari multiple (B06.8+)	M01.50	Artrita in altele boli virale clasificate altundeva, localizari multiple
M01.41	Artrita in rubeola, regiune humerala (B06.8+)	M01.51	Artrita in altele boli virale clasificate altundeva, regiune humerala
M01.42	Artrita in rubeola, brat (B06.8+)	M01.52	Artrita in altele boli virale clasificate altundeva, brat
M01.43	Artrita in rubeola, antebrat (B06.8+)	M01.53	Artrita in altele boli virale clasificate altundeva, antebrat
M01.44	Artrita in rubeola, mana (B06.8+)	M01.54	Artrita in altele boli virale clasificate altundeva, mana
M01.45	Artrita in rubeola, regiune pelviana si coapsa (B06.8+)	M01.55	Artrita in altele boli virale clasificate altundeva, regiune pelviana si coapsa
M01.46	Artrita in rubeola, picior parte inferioara (B06.8+)		
M01.47	Artrita in rubeola, glezna si picior (B06.8+)		

M01.56	Artrita in alte boli virale clasificate altundeva, picior parte inferioara	M05.92	Artrite reumatoide seropozitive, nespecificate, brat
M01.57	Artrita in alte boli virale clasificate altundeva, glezna si picior	M05.93	Artrite reumatoide seropozitive, nespecificate, antebrat
M01.58	Artrita in alte boli virale clasificate altundeva, alta localizare	M05.94	Artrite reumatoide seropozitive, nespecificate, mana
M01.59	Artrita in alte boli virale clasificate altundeva, localizare nespecificata	M05.95	Artrite reumatoide seropozitive, nespecificate, regiune pelviana si coapsa
M02.10	Artropatia postdizenterica, localizari multiple	M05.96	Artrite reumatoide seropozitive, nespecificate, picior parte inferioara
M02.11	Artropatia postdizenterica, regiune humerala	M05.97	Artrite reumatoide seropozitive, nespecificate, glezna si picior
M02.12	Artropatia postdizenterica, brat	M05.98	Artrite reumatoide seropozitive, nespecificate, alta localizare
M02.13	Artropatia postdizenterica, antebrat	M05.99	Artrite reumatoide seropozitive, nespecificate, localizare nespecificata
M02.14	Artropatia postdizenterica, mana	M06.00	Artrita reumatoida seronegativa, localizari multiple
M02.15	Artropatia postdizenterica, regiune pelviana si coapsa	M06.01	Artrita reumatoida seronegativa, regiune humerala
M02.16	Artropatia postdizenterica, picior parte inferioara	M06.02	Artrita reumatoida seronegativa, brat
M02.17	Artropatia postdizenterica, glezna si picior	M06.03	Artrita reumatoida seronegativa, antebrat
M02.18	Artropatia postdizenterica, alta localizare	M06.04	Artrita reumatoida seronegativa, mana
M02.19	Artropatia postdizenterica, localizare nespecificata	M06.05	Artrita reumatoida seronegativa, regiune pelviana si coapsa
M05.80	Alte artrite reumatoide seropozitive, localizari multiple	M06.06	Artrita reumatoida seronegativa, picior parte inferioara
M05.81	Alte artrite reumatoide seropozitive, regiune humerala	M06.07	Artrita reumatoida seronegativa, glezna si picior
M05.82	Alte artrite reumatoide seropozitive, brat	M06.08	Artrita reumatoida seronegativa, alta localizare
M05.83	Alte artrite reumatoide seropozitive, antebrat	M06.09	Artrita reumatoida seronegativa, localizare nespecificata
M05.84	Alte artrite reumatoide seropozitive, mana	M06.20	Bursita reumatoida, localizari multiple
M05.85	Alte artrite reumatoide seropozitive, regiune pelviana si coapsa	M06.21	Bursita reumatoida, regiune humerala
M05.86	Alte artrite reumatoide seropozitive, picior parte inferioara	M06.22	Bursita reumatoida, brat
M05.87	Alte artrite reumatoide seropozitive, glezna si picior	M06.23	Bursita reumatoida, antebrat
M05.88	Alte artrite reumatoide seropozitive, alta localizare	M06.24	Bursita reumatoida, mana
M05.89	Alte artrite reumatoide seropozitive, localizare nespecificata	M06.25	Bursita reumatoida, regiune pelviana si coapsa
M05.90	Artrite reumatoide seropozitive, nespecificate, localizari multiple	M06.26	Bursita reumatoida, picior parte inferioara
M05.91	Artrite reumatoide seropozitive, nespecificate, regiune humerala	M06.27	Bursita reumatoida, glezna si picior
		M06.28	Bursita reumatoida, alta localizare

M06.29	Bursita reumatoida, localizare nespecificata	M07.46	Artropatia in boala Crohn [enterita regionala], picior parte inferioara (K50.-+)
M06.40	Poliartropatia inflamatorie, localizari multiple	M07.47	Artropatia in boala Crohn [enterita regionala], glezna si picior (K50.-+)
M06.41	Poliartropatia inflamatorie, regiune humerala	M07.48	Artropatia in boala Crohn [enterita regionala], alta localizare (K50.-+)
M06.42	Poliartropatia inflamatorie, brat	M07.49	Artropatia in boala Crohn [enterita regionala], localizare nespecificata (K50.-+)
M06.43	Poliartropatia inflamatorie, antebrat	M07.50	Artropatia in colita ulceroasa, localizari multiple (K51.-+)
M06.44	Poliartropatia inflamatorie, mana	M07.51	Artropatia in colita ulceroasa, regiune humerala (K51.-+)
M06.45	Poliartropatia inflamatorie, regiune pelviana si coapsa	M07.52	Artropatia in colita ulceroasa, brat (K51.-+)
M06.46	Poliartropatia inflamatorie, picior parte inferioara	M07.53	Artropatia in colita ulceroasa, antebrat (K51.-+)
M06.47	Poliartropatia inflamatorie, glezna si picior	M07.54	Artropatia in colita ulceroasa, mana (K51.-+)
M06.48	Poliartropatia inflamatorie, alta localizare	M07.55	Artropatia in colita ulceroasa, regiune pelviana si coapsa (K51.-+)
M06.49	Poliartropatia inflamatorie, localizare nespecificata	M07.56	Artropatia in colita ulceroasa, picior parte inferioara (K51.-+)
M06.80	Alte artrite reumatoide specificate, localizari multiple	M07.57	Artropatia in colita ulceroasa, glezna si picior (K51.-+)
M06.81	Alte artrite reumatoide specificate, regiune humerala	M07.58	Artropatia in colita ulceroasa, alta localizare (K51.-+)
M06.82	Alte artrite reumatoide specificate, brat	M07.59	Artropatia in colita ulceroasa, localizare nespecificata (K51.-+)
M06.83	Alte artrite reumatoide specificate, antebrat	M07.60	Alte artropatii enteropatice, localizari multiple
M06.84	Alte artrite reumatoide specificate, mana	M07.61	Alte artropatii enteropatice, regiune humerala
M06.85	Alte artrite reumatoide specificate, regiune pelviana si coapsa	M07.62	Alte artropatii enteropatice, brat
M06.86	Alte artrite reumatoide specificate, picior parte inferioara	M07.63	Alte artropatii enteropatice, antebrat
M06.87	Alte artrite reumatoide specificate, glezna si picior	M07.64	Alte artropatii enteropatice, mana
M06.88	Alte artrite reumatoide specificate, alta localizare	M07.65	Alte artropatii enteropatice, regiune pelviana si coapsa
M06.89	Alte artrite reumatoide specificate, localizare nespecificata	M07.66	Alte artropatii enteropatice, picior parte inferioara
M07.40	Artropatia in boala Crohn [enterita regionala], localizari multiple (K50.-+)	M07.67	Alte artropatii enteropatice, glezna si picior
M07.41	Artropatia in boala Crohn [enterita regionala], regiune humerala (K50.-+)	M07.68	Alte artropatii enteropatice, alta localizare
M07.42	Artropatia in boala Crohn [enterita regionala], brat (K50.-+)	M07.69	Alte artropatii enteropatice, localizare nespecificata
M07.43	Artropatia in boala Crohn [enterita regionala], antebrat (K50.-+)	M09.10	Artrita juvenila in boala Crohn [enterita regionala], localizari multiple (K50.-+)
M07.44	Artropatia in boala Crohn [enterita regionala], mana (K50.-+)	M09.11	Artrita juvenila in boala Crohn [enterita regionala], regiune humerala (K50.-+)
M07.45	Artropatia in boala Crohn [enterita regionala], regiune pelviana si coapsa (K50.-+)		

M09.12	Artrita juvenila in boala Crohn [enterita regionala], brat (K50.-+)	M10.07	Guta idiopatica, glezna si picior
M09.13	Artrita juvenila in boala Crohn [enterita regionala], antebrat (K50.-+)	M10.08	Guta idiopatica, alta localizare
M09.14	Artrita juvenila in boala Crohn [enterita regionala], mana (K50.-+)	M10.09	Guta idiopatica, localizare nespecificata
M09.15	Artrita juvenila in boala Crohn [enterita regionala], regiune pelviana si coapsa (K50.-+)	M10.10	Guta prin intoxicatia cu plumb, localizari multiple
M09.16	Artrita juvenila in boala Crohn [enterita regionala], picior parte inferioara (K50.-+)	M10.11	Guta prin intoxicatia cu plumb, regiune humerala
M09.17	Artrita juvenila in boala Crohn [enterita regionala], glezna si picior (K50.-+)	M10.12	Guta prin intoxicatia cu plumb, brat
M09.18	Artrita juvenila in boala Crohn [enterita regionala], alta localizare (K50.-+)	M10.13	Guta prin intoxicatia cu plumb, antebrat
M09.19	Artrita juvenila in boala Crohn [enterita regionala], localizare nespecificata (K50.-+)	M10.14	Guta prin intoxicatia cu plumb, mana
M09.20	Artrita juvenila in colita ulceroasa, localizari multiple (K51.+)	M10.15	Guta prin intoxicatia cu plumb, regiune pelviana si coapsa
M09.21	Artrita juvenila in colita ulceroasa, regiune humerala (K51.+)	M10.16	Guta prin intoxicatia cu plumb, picior parte inferioara
M09.22	Artrita juvenila in colita ulceroasa, brat (K51.+)	M10.17	Guta prin intoxicatia cu plumb, glezna si picior
M09.23	Artrita juvenila in colita ulceroasa, antebrat (K51.+)	M10.18	Guta prin intoxicatia cu plumb, alta localizare
M09.24	Artrita juvenila in colita ulceroasa, mana (K51.+)	M10.19	Guta prin intoxicatia cu plumb, localizare nespecificata
M09.25	Artrita juvenila in colita ulceroasa, regiune pelviana si coapsa (K51.+)	M10.20	Guta de origine medicamentoasa, localizari multiple
M09.26	Artrita juvenila in colita ulceroasa, picior parte inferioara (K51.+)	M10.21	Guta de origine medicamentoasa, regiune humerala
M09.27	Artrita juvenila in colita ulceroasa, glezna si picior (K51.+)	M10.22	Guta de origine medicamentoasa, brat
M09.28	Artrita juvenila in colita ulceroasa, alta localizare (K51.+)	M10.23	Guta de origine medicamentoasa, antebrat
M09.29	Artrita juvenila in colita ulceroasa, localizare nespecificata (K51.+)	M10.24	Guta de origine medicamentoasa, mana
M10.00	Guta idiopatica, localizari multiple	M10.25	Guta de origine medicamentoasa, regiune pelviana si coapsa
M10.01	Guta idiopatica, regiune humerala	M10.26	Guta de origine medicamentoasa, picior parte inferioara
M10.02	Guta idiopatica, brat	M10.27	Guta de origine medicamentoasa, glezna si picior
M10.03	Guta idiopatica, antebrat	M10.28	Guta de origine medicamentoasa, alta localizare
M10.04	Guta idiopatica, mana	M10.29	Guta de origine medicamentoasa, localizare nespecificata
M10.05	Guta idiopatica, regiune pelviana si coapsa	M10.40	Alte gute secundare, localizari multiple
M10.06	Guta idiopatica, picior parte inferioara	M10.41	Alte gute secundare, regiune humerala
		M10.42	Alte gute secundare, brat
		M10.43	Alte gute secundare, antebrat
		M10.44	Alte gute secundare, mana

M10.45	Alte gute secundare, regiune pelviana si coapsa	M11.15	Condrocacinoza familiala, regiune pelviana si coapsa
M10.46	Alte gute secundare, picior parte inferioara	M11.16	Condrocacinoza familiala, picior parte inferioara
M10.47	Alte gute secundare, glezna si picior	M11.17	Condrocacinoza familiala, glezna si picior
M10.48	Alte gute secundare, alta localizare	M11.18	Condrocacinoza familiala, alta localizare
M10.49	Alte gute secundare, localizare nespecificata	M11.19	Condrocacinoza familiala, localizare nespecificata
M10.90	Guta, nespecificata, localizari multiple	M11.20	Alte condrocacinoze, localizari multiple
M10.91	Guta, nespecificata, regiune humerala	M11.21	Alte condrocacinoze, regiune humerala
M10.92	Guta, nespecificata, brat	M11.22	Alte condrocacinoze, brat
M10.93	Guta, nespecificata, antebra	M11.23	Alte condrocacinoze, antebra
M10.94	Guta, nespecificata, mana	M11.24	Alte condrocacinoze, mana
M10.95	Guta, nespecificata, regiune pelviana si coapsa	M11.25	Alte condrocacinoze, regiune pelviana si coapsa
M10.96	Guta, nespecificata, picior parte inferioara	M11.26	Alte condrocacinoze, picior parte inferioara
M10.97	Guta, nespecificata, glezna si picior	M11.27	Alte condrocacinoze, glezna si picior
M10.98	Guta, nespecificata, alta localizare	M11.28	Alte condrocacinoze, alta localizare
M10.99	Guta, nespecificata, localizare nespecificata	M11.29	Alte condrocacinoze, localizare nespecificata
M11.00	Boala prin depozitarea hidroxiapatitei, localizari multiple	M11.80	Alte artropatii datorite microcristalelor specificate, localizari multiple
M11.01	Boala prin depozitarea hidroxiapatitei, regiune humerala	M11.81	Alte artropatii datorite microcristalelor specificate, regiune humerala
M11.02	Boala prin depozitarea hidroxiapatitei, brat	M11.82	Alte artropatii datorite microcristalelor specificate, brat
M11.03	Boala prin depozitarea hidroxiapatitei, antebra	M11.83	Alte artropatii datorite microcristalelor specificate, antebra
M11.04	Boala prin depozitarea hidroxiapatitei, mana	M11.84	Alte artropatii datorite microcristalelor specificate, mana
M11.05	Boala prin depozitarea hidroxiapatitei, regiune pelviana si coapsa	M11.85	Alte artropatii datorite microcristalelor specificate, regiune pelviana si coapsa
M11.06	Boala prin depozitarea hidroxiapatitei, picior parte inferioara	M11.86	Alte artropatii datorite microcristalelor specificate, picior parte inferioara
M11.07	Boala prin depozitarea hidroxiapatitei, glezna si picior	M11.87	Alte artropatii datorite microcristalelor specificate, glezna si picior
M11.08	Boala prin depozitarea hidroxiapatitei, alta localizare	M11.88	Alte artropatii datorite microcristalelor specificate, alta localizare
M11.09	Boala prin depozitarea hidroxiapatitei, localizare nespecificata	M11.89	Alte artropatii datorite microcristalelor specificate, localizare nespecificata
M11.10	Condrocacinoza familiala, localizari multiple	M11.90	Artropatia datorita microcristalelor, nespecificata, localizari multiple
M11.11	Condrocacinoza familiala, regiune humerala	M11.91	Artropatia datorita microcristalelor, nespecificata, regiune humerala
M11.12	Condrocacinoza familiala, brat		
M11.13	Condrocacinoza familiala, antebra		
M11.14	Condrocacinoza familiala, mana		

M11.92	Artropatia datorita microcristalelor, nespecificata, brat	M12.16	Boala Kaschin-Beck, picior parte inferioara
M11.93	Artropatia datorita microcristalelor, nespecificata, antebrat	M12.17	Boala Kaschin-Beck, glezna si picior
M11.94	Artropatia datorita microcristalelor, nespecificata, mana	M12.18	Boala Kaschin-Beck, alta localizare
M11.95	Artropatia datorita microcristalelor, nespecificata, regiune pelviana si coapsa	M12.19	Boala Kaschin-Beck, localizare nespecificata
M11.96	Artropatia datorita microcristalelor, nespecificata, picior parte inferioara	M12.20	Sinovita villonodulara (pigmentara), localizari multiple
M11.97	Artropatia datorita microcristalelor, nespecificata, glezna si picior	M12.21	Sinovita villonodulara (pigmentara), regiune humerala
M11.98	Artropatia datorita microcristalelor, nespecificata, alta localizare	M12.22	Sinovita villonodulara (pigmentara), brat
M11.99	Artropatia datorita microcristalelor, nespecificata, localizare nespecificata	M12.23	Sinovita villonodulara (pigmentara), antebrat
M12.00	Artropatia cronica post-reumatismala [Jaccond], localizari multiple	M12.24	Sinovita villonodulara (pigmentara), mana
M12.01	Artropatia cronica post-reumatismala [Jaccond], regiune humerala	M12.25	Sinovita villonodulara (pigmentara), regiune pelviana si coapsa
M12.02	Artropatia cronica post-reumatismala [Jaccond], brat	M12.26	Sinovita villonodulara (pigmentara), picior parte inferioara
M12.03	Artropatia cronica post-reumatismala [Jaccond], antebrat	M12.27	Sinovita villonodulara (pigmentara), glezna si picior
M12.04	Artropatia cronica post-reumatismala [Jaccond], mana	M12.28	Sinovita villonodulara (pigmentara), alta localizare
M12.05	Artropatia cronica post-reumatismala [Jaccond], regiune pelviana si coapsa	M12.29	Sinovita villonodulara (pigmentara), localizare nespecificata
M12.06	Artropatia cronica post-reumatismala [Jaccond], picior parte inferioara	M12.30	Reumatism palindromic, localizari multiple
M12.07	Artropatia cronica post-reumatismala [Jaccond], glezna si picior	M12.31	Reumatism palindromic, regiune humerala
M12.08	Artropatia cronica post-reumatismala [Jaccond], alta localizare	M12.32	Reumatism palindromic, brat
M12.09	Artropatia cronica post-reumatismala [Jaccond], localizare nespecificata	M12.33	Reumatism palindromic, antebrat
M12.10	Boala Kaschin-Beck, localizari multiple	M12.34	Reumatism palindromic, mana
M12.11	Boala Kaschin-Beck, regiune humerala	M12.35	Reumatism palindromic, regiune pelviana si coapsa
M12.12	Boala Kaschin-Beck, brat	M12.36	Reumatism palindromic, picior parte inferioara
M12.13	Boala Kaschin-Beck, antebrat	M12.37	Reumatism palindromic, glezna si picior
M12.14	Boala Kaschin-Beck, mana	M12.38	Reumatism palindromic, alta localizare
M12.15	Boala Kaschin-Beck, regiune pelviana si coapsa	M12.39	Reumatism palindromic, localizare nespecificata
		M12.40	Hidartroza intermitenta, localizari multiple
		M12.41	Hidartroza intermitenta, regiune humerala
		M12.42	Hidartroza intermitenta, brat
		M12.43	Hidartroza intermitenta, antebrat
		M12.44	Hidartroza intermitenta, mana

M12.45	Hidartroza intermitenta, regiune pelviana si coapsa	M16.3	Alte coxartroze displazice
M12.46	Hidartroza intermitenta, picior parte inferioara	M16.4	Coxartroza post-traumatica bilaterala
M12.47	Hidartroza intermitenta, glezna si picior	M16.5	Alte coxartroze post-traumatice
M12.48	Hidartroza intermitenta, alta localizare	M16.6	Alte coxartroze secundare, bilaterale
M12.49	Hidartroza intermitenta, localizare nespecificata	M16.7	Alte coxartroze secundare
M12.50	Artropatia traumatica, localizari multiple	M16.9	Coxartroza, nespecificata
M12.51	Artropatia traumatica, regiune humerala	M17.0	Gonartroza primara, bilaterala
M12.52	Artropatia traumatica, brat	M17.1	Alte gonartroze primare
M12.53	Artropatia traumatica, antebrat	M17.2	Gonartroza post-traumatica bilaterala
M12.54	Artropatia traumatica, mana	M17.3	Alte gonartroze post-traumatice
M12.55	Artropatia traumatica, regiune pelviana si coapsa	M17.4	Alte gonartroze secundare, bilaterale
M12.56	Artropatia traumatica, picior parte inferioara	M17.5	Alte gonartroze secundare
M12.57	Artropatia traumatica, glezna si picior	M17.9	Gonartroza, nespecificata
M12.58	Artropatia traumatica, alta localizare	M18.0	Artroza primara a primei articulatii carpo-metacarpene, bilaterala
M12.59	Artropatia traumatica, localizare nespecificata	M18.1	Alte artroze primare ale primei articulatii carpo-metacarpene
M14.0	Artropatia gutoasa datorita unui deficit enzimatic si altor tulburari ereditare	M18.2	Artroza post-traumatica a primelor articulatii carpo-metacarpene, bilaterala
M14.1	Artropatia cu microcristale in alte tulburari metabolice	M18.3	Alte artroze post-traumatice ale primei articulatii carpo-metacarpene
M14.3	Dermato-artrita lipoida (E78.8+)	M18.4	Alte artroze secundare ale primelor articulatii carpo-metacarpene, bilaterale
M14.4	Artropatia in amiloidoza (E85.-+)	M18.5	Alte artroze secundare ale primei articulatii carpo-metacarpene
M14.5	Artropatia in alte boli endocrine, de nutritie si metabolism	M18.9	Artroza primei articulatii carpo-metacarpene, nespecificata
M14.6	Artropatia neuropatica	M19.01	Artroza primara a altor articulatii, regiune humerala
M14.8	Artropatia in alte boli specificate clasificate altundeva	M19.02	Artroza primara a altor articulatii, brat
M15.0	(Osteo)artroza primara generalizata	M19.03	Artroza primara a altor articulatii, antebrat
M15.1	Nodozitati Heberden (cu artropatie)	M19.04	Artroza primara a altor articulatii, mana
M15.2	Nodozitati Bouchard (cu artropatie)	M19.07	Artroza primara a altor articulatii, glezna si picior
M15.3	Artroza secundara multipla	M19.08	Artroza primara a altor articulatii, alta localizare
M15.4	(Osteo)artroza eroziva	M19.09	Artroza primara a altor articulatii, localizare nespecificata
M15.9	Poliartroza, nespecificata	M19.11	Artroza post-traumatica a altor articulatii, regiune humerala
M16.0	Coxartroza primara, bilaterala		
M16.1	Alte coxartroze primare		
M16.2	Coxartroza de origine displazica, bilaterala		

M19.12	Artroza post-traumatica a altor articulatii, brat	M24.65	Anchiloza articulatiei, regiune pelviana si coapsa
M19.13	Artroza post-traumatica a altor articulatii, antebrat	M24.66	Anchiloza articulatiei, picior parte inferioara
M19.14	Artroza posttraumatica a altor articulatii, mana	M24.67	Anchiloza articulatiei, glezna si picior
M19.17	Artroza posttraumatica a altor articulatii, glezna si picior	M24.68	Anchiloza articulatiei, altele
M19.18	Artroza posttraumatica a altor articulatii, alta localizare	M24.69	Anchiloza articulatiei, localizare nespecificata
M19.19	Artroza posttraumatica a altor articulatii, localizare nespecificata	M25.00	Hemartroza, localizare multipla
M19.21	Alte artroze secundare, regiune humerala	M25.01	Hemartroza, regiunea umarului
M19.22	Alte artroze secundare, brat	M25.02	Hemartroza, brat
M19.23	Alte artroze secundare, antebrat	M25.03	Hemartroza, antebrat
M19.24	Alte artroze secundare, mana	M25.04	Hemartroza, mana
M19.27	Alte artroze secundare, glezna si picior	M25.05	Hemartroza, regiune pelviana si coapsa
M19.28	Alte artroze secundare, alta localizare	M25.06	Hemartroza, picior parte inferioara
M19.29	Alte artroze secundare, localizare nespecificata	M25.07	Hemartroza, glezna si picior
M19.81	Alte artroze specificate, regiune humerala	M25.08	Hemartroza, altele
M19.82	Alte artroze specificate, brat	M25.09	Hemartroza, localizare nespecificata
M19.83	Alte artroze specificate, antebrat	M36.1	Artropatia in boli neoplazice, clasificate altundeva
M19.84	Alte artroze specificate, mana	M36.2	Artropatia hemofilica (D66-D68+)
M19.87	Alte artroze specificate, glezna si picior	M36.3	Artropatia in alte tulburari sangvine (D50-D76+)
M19.88	Alte artroze specificate, alta localizare	M36.4	Artropatia in reactiile de hipersensibilitate clasificate altundeva
M19.89	Alte artroze specificate, localizare nespecificata	M36.8	Tuburari sistemice ale tesutului conjunctiv in alte boli clasificate altundeva
M19.91	Artroza, nespecificata, regiune humerala	M42.00	Osteocondroza vertebrala juvenila, localizare multipla
M19.92	Artroza, nespecificata, brat	M42.01	Osteocondroza vertebrala juvenila, regiune occipito-atlanto-axilara
M19.93	Artroza, nespecificata, antebrat	M42.02	Osteocondroza vertebrala juvenila, regiune cervicala
M19.94	Artroza, nespecificata, mana	M42.03	Osteocondroza vertebrala juvenila, regiune toracocervicala
M19.97	Artroza, nespecificata, glezna si picior	M42.04	Osteocondroza vertebrala juvenila, regiune toracica
M19.98	Artroza, nespecificata, alta localizare	M42.05	Osteocondroza vertebrala juvenila, regiune toraco-lombara
M19.99	Artroza, nespecificata, localizare nespecificata	M42.06	Osteocondroza vertebrala juvenila, regiune lombara
M24.60	Anchiloza articulatiei, localizare multipla	M42.07	Osteocondroza vertebrala juvenila, regiune lombo-sacrala
M24.61	Anchiloza articulatiei, regiunea umarului		
M24.62	Anchiloza articulatiei, brat		
M24.63	Anchiloza articulatiei, antebrat		
M24.64	Anchiloza articulatiei, mana		

M42.08	Osteocondroza vertebrala juvenila, regiune sacrala si sacro-coccigiana	M80.00	Osteoporoza postmenopauza cu fractura patologica, localizare multipla
M42.09	Osteocondroza vertebrala juvenila, localizare nespecificata	M80.01	Osteoporoza postmenopauza cu fractura patologica, regiunea umarului
M42.10	Osteocondroza vertebrala a adultului, localizare multipla	M80.02	Osteoporoza postmenopauza cu fractura patologica, brat
M42.11	Osteocondroza vertebrala a adultului, regiune occipito-atlanto-axilara	M80.03	Osteoporoza postmenopauza cu fractura patologica, antebrat
M42.12	Osteocondroza vertebrala a adultului, regiune cervicala	M80.04	Osteoporoza postmenopauza cu fractura patologica, mana
M42.13	Osteocondroza vertebrala a adultului, regiune toracocervicala	M80.05	Osteoporoza postmenopauza cu fractura patologica, regiune pelviana si coapsa
M42.14	Osteocondroza vertebrala a adultului, regiune toracica	M80.06	Osteoporoza postmenopauza cu fractura patologica, picior parte inferioara
M42.15	Osteocondroza vertebrala a adultului, regiune toraco-lombara	M80.07	Osteoporoza postmenopauza cu fractura patologica, glezna si picior
M42.16	Osteocondroza vertebrala a adultului, regiune lombara	M80.08	Osteoporoza postmenopauza cu fractura patologica, altele
M42.17	Osteocondroza vertebrala a adultului, regiune lombo-sacrala	M80.09	Osteoporoza postmenopauza cu fractura patologica, localizare nespecificata
M42.18	Osteocondroza vertebrala a adultului, regiune sacrala si sacro-coccigiana	M80.10	Osteoporoza postovarectomie cu fractura patologica, localizare multipla
M42.19	Osteocondroza vertebrala a adultului, localizare nespecificata	M80.11	Osteoporoza postovarectomie cu fractura patologica, regiunea umarului
M42.90	Osteocondroza vertebrala, nespecificata, localizare multipla	M80.12	Osteoporoza postovarectomie cu fractura patologica, brat
M42.91	Osteocondroza vertebrala, nespecificata, regiune occipito-atlanto-axilara	M80.13	Osteoporoza postovarectomie cu fractura patologica, antebrat
M42.92	Osteocondroza vertebrala, nespecificata, regiune cervicala	M80.14	Osteoporoza postovarectomie cu fractura patologica, mana
M42.93	Osteocondroza vertebrala, nespecificata, regiune toracocervicala	M80.15	Osteoporoza postovarectomie cu fractura patologica, regiune pelviana si coapsa
M42.94	Osteocondroza vertebrala, nespecificata, regiune toracica	M80.16	Osteoporoza postovarectomie cu fractura patologica, picior parte inferioara
M42.95	Osteocondroza vertebrala, nespecificata, regiune toraco-lombara	M80.17	Osteoporoza postovarectomie cu fractura patologica, glezna si picior
M42.96	Osteocondroza vertebrala, nespecificata, regiune lombara	M80.18	Osteoporoza postovarectomie cu fractura patologica, altele
M42.97	Osteocondroza vertebrala, nespecificata, regiune lombo-sacrala	M80.19	Osteoporoza postovarectomie cu fractura patologica, localizare nespecificata
M42.98	Osteocondroza vertebrala, nespecificata, regiune sacrala si sacro-coccigiana	M80.20	Osteoporoza de inactivitate cu fractura patologica, localizare multipla
M42.99	Osteocondroza vertebrala, nespecificata, localizare nespecificata	M80.21	Osteoporoza de inactivitate cu fractura patologica, regiunea umarului

M80.22	Osteoporoza de inactivitate cu fractura patologica, brat	M80.42	Osteoporoza datorita unor medicamente cu fractura patologica, brat
M80.23	Osteoporoza de inactivitate cu fractura patologica, antebrat	M80.43	Osteoporoza datorita unor medicamente cu fractura patologica, antebrat
M80.24	Osteoporoza de inactivitate cu fractura patologica, mana	M80.44	Osteoporoza datorita unor medicamente cu fractura patologica, mana
M80.25	Osteoporoza de inactivitate cu fractura patologica, regiune pelviana si coapsa	M80.45	Osteoporoza datorita unor medicamente cu fractura patologica, regiune pelviana si coapsa
M80.26	Osteoporoza de inactivitate cu fractura patologica, picior parte inferioara	M80.46	Osteoporoza datorita unor medicamente cu fractura patologica, picior parte inferioara
M80.27	Osteoporoza de inactivitate cu fractura patologica, glezna si picior	M80.47	Osteoporoza datorita unor medicamente cu fractura patologica, glezna si picior
M80.28	Osteoporoza de inactivitate cu fractura patologica, altele	M80.48	Osteoporoza datorita unor medicamente cu fractura patologica, altele
M80.29	Osteoporoza de inactivitate cu fractura patologica, localizare nespecificata	M80.49	Osteoporoza datorita unor medicamente cu fractura patologica, localizare nespecificata
M80.30	Osteoporoza consecutiva unei malabsorbții postprocedurale cu fractura patologica, localizare multipla	M80.50	Osteoporoza idiopatica cu fractura patologica, localizare multipla
M80.31	Osteoporoza consecutiva unei malabsorbții postprocedurale cu fractura patologica, regiunea umarului	M80.51	Osteoporoza idiopatica cu fractura patologica, regiunea umarului
M80.32	Osteoporoza consecutiva unei malabsorbții postprocedurale cu fractura patologica, brat	M80.52	Osteoporoza idiopatica cu fractura patologica, brat
M80.33	Osteoporoza consecutiva unei malabsorbții postprocedurale cu fractura patologica, antebrat	M80.53	Osteoporoza idiopatica cu fractura patologica, antebrat
M80.34	Osteoporoza consecutiva unei malabsorbții postprocedurale cu fractura patologica, mana	M80.54	Osteoporoza idiopatica cu fractura patologica, mana
M80.35	Osteoporoza consecutiva unei malabsorbții postprocedurale cu fractura patologica, regiune pelviana si coapsa	M80.55	Osteoporoza idiopatica cu fractura patologica, regiune pelviana si coapsa
M80.36	Osteoporoza consecutiva unei malabsorbții postprocedurale cu fractura patologica, picior parte inferioara	M80.56	Osteoporoza idiopatica cu fractura patologica, picior parte inferioara
M80.37	Osteoporoza consecutiva unei malabsorbții postprocedurale cu fractura patologica, glezna si picior	M80.57	Osteoporoza idiopatica cu fractura patologica, glezna si picior
M80.38	Osteoporoza consecutiva unei malabsorbții postprocedurale cu fractura patologica, altele	M80.58	Osteoporoza idiopatica cu fractura patologica, altele
M80.39	Osteoporoza consecutiva unei malabsorbții postprocedurale cu fractura patologica, localizare nespecificata	M80.59	Osteoporoza idiopatica cu fractura patologica, localizare nespecificata
M80.40	Osteoporoza datorita unor medicamente cu fractura patologica, localizare multipla	M80.80	Alte osteoporoze cu fractura patologica, localizare multipla
M80.41	Osteoporoza datorita unor medicamente cu fractura patologica, regiunea umarului	M80.81	Alte osteoporoze cu fractura patologica, regiunea umarului
		M80.82	Alte osteoporoze cu fractura patologica, brat
		M80.83	Alte osteoporoze cu fractura patologica, antebrat
		M80.84	Alte osteoporoze cu fractura patologica, mana

M80.85	Alte osteoporoze cu fractura patologica, regiune pelviana si coapsa	M81.10	Osteoporoza dupa ovariectomie, localizare multipla
M80.86	Alte osteoporoze cu fractura patologica, picior parte inferioara	M81.11	Osteoporoza dupa ovariectomie, regiunea umarului
M80.87	Alte osteoporoze cu fractura patologica, glezna si picior	M81.12	Osteoporoza dupa ovariectomie, brat
M80.88	Alte osteoporoze cu fractura patologica, altele	M81.13	Osteoporoza dupa ovariectomie, antebrat
M80.89	Alte osteoporoze cu fractura patologica, localizare nespecificata	M81.14	Osteoporoza dupa ovariectomie, mana
M80.90	Osteoporoza nespecificata cu fractura patologica, localizare multipla	M81.15	Osteoporoza dupa ovariectomie, regiune pelviana si coapsa
M80.91	Osteoporoza nespecificata cu fractura patologica, regiunea umarului	M81.16	Osteoporoza dupa ovariectomie, picior parte inferioara
M80.92	Osteoporoza nespecificata cu fractura patologica, brat	M81.17	Osteoporoza dupa ovariectomie, glezna si picior
M80.93	Osteoporoza nespecificata cu fractura patologica, antebrat	M81.18	Osteoporoza dupa ovariectomie, altele
M80.94	Osteoporoza nespecificata cu fractura patologica, mana	M81.19	Osteoporoza dupa ovariectomie, localizare nespecificata
M80.95	Osteoporoza nespecificata cu fractura patologica, regiune pelviana si coapsa	M81.20	Osteoporoza de inactivitate, localizare multipla
M80.96	Osteoporoza nespecificata cu fractura patologica, picior parte inferioara	M81.21	Osteoporoza de inactivitate, regiunea umarului
M80.97	Osteoporoza nespecificata cu fractura patologica, glezna si picior	M81.22	Osteoporoza de inactivitate, brat
M80.98	Osteoporoza nespecificata cu fractura patologica, altele	M81.23	Osteoporoza de inactivitate, antebrat
M80.99	Osteoporoza nespecificata cu fractura patologica, localizare nespecificata	M81.24	Osteoporoza de inactivitate, mana
M81.00	Osteoporoza postmenopauza, localizare multipla	M81.25	Osteoporoza de inactivitate, regiune pelviana si coapsa
M81.01	Osteoporoza postmenopauza, regiunea umarului	M81.26	Osteoporoza de inactivitate, picior parte inferioara
M81.02	Osteoporoza postmenopauza, brat	M81.27	Osteoporoza de inactivitate, glezna si picior
M81.03	Osteoporoza postmenopauza, antebrat	M81.28	Osteoporoza de inactivitate, altele
M81.04	Osteoporoza postmenopauza, mana	M81.29	Osteoporoza de inactivitate, localizare nespecificata
M81.05	Osteoporoza postmenopauza, regiune pelviana si coapsa	M81.30	Osteoporoza datorita malabsorbției postprocedurale, localizare multipla
M81.06	Osteoporoza postmenopauza, picior parte inferioara	M81.31	Osteoporoza datorita malabsorbției postprocedurale, regiunea umarului
M81.07	Osteoporoza postmenopauza, glezna si picior	M81.32	Osteoporoza datorita malabsorbției postprocedurale, brat
M81.08	Osteoporoza postmenopauza, altele	M81.33	Osteoporoza datorita malabsorbției postprocedurale, antebrat
M81.09	Osteoporoza postmenopauza, localizare nespecificata	M81.34	Osteoporoza datorita malabsorbției postprocedurale, mana
		M81.35	Osteoporoza datorita malabsorbției postprocedurale, regiune pelviana si coapsa

M81.36	Osteoporoza datorita malabsorbției postprocedurale, picior parte inferioara	M81.62	Osteoporoza localizata [Lequesue], brat
M81.37	Osteoporoza datorita malabsorbției postprocedurale, glezna si picior	M81.63	Osteoporoza localizata [Lequesue], antebrat
M81.38	Osteoporoza datorita malabsorbției postprocedurale, altele	M81.64	Osteoporoza localizata [Lequesue], mana
M81.39	Osteoporoza datorita malabsorbției postprocedurale, localizare nespecificata	M81.65	Osteoporoza localizata [Lequesue], regiune pelviana si coapsa
M81.40	Osteoporoza datorita unor medicamente, localizare multipla	M81.66	Osteoporoza localizata [Lequesue], picior parte inferioara
M81.41	Osteoporoza datorita unor medicamente, regiunea umarului	M81.67	Osteoporoza localizata [Lequesue], glezna si picior
M81.42	Osteoporoza datorita unor medicamente, brat	M81.68	Osteoporoza localizata [Lequesue], altele
M81.43	Osteoporoza datorita unor medicamente, antebrat	M81.69	Osteoporoza localizata [Lequesue], localizare nespecificata
M81.44	Osteoporoza datorita unor medicamente, mana	M81.80	Alte osteoporoze, localizare multipla
M81.45	Osteoporoza datorita unor medicamente, regiune pelviana si coapsa	M81.81	Alte osteoporoze, regiunea umarului
M81.46	Osteoporoza datorita unor medicamente, picior parte inferioara	M81.82	Alte osteoporoze, brat
M81.47	Osteoporoza datorita unor medicamente, glezna si picior	M81.83	Alte osteoporoze, antebrat
M81.48	Osteoporoza datorita unor medicamente, altele	M81.84	Alte osteoporoze, mana
M81.49	Osteoporoza datorita unor medicamente, localizare nespecificata	M81.85	Alte osteoporoze, regiune pelviana si coapsa
M81.50	Osteoporoza idiopatica, localizare multipla	M81.86	Alte osteoporoze, picior parte inferioara
M81.51	Osteoporoza idiopatica, regiunea umarului	M81.87	Alte osteoporoze, glezna si picior
M81.52	Osteoporoza idiopatica, brat	M81.88	Alte osteoporoze, altele
M81.53	Osteoporoza idiopatica, antebrat	M81.89	Alte osteoporoze, localizare nespecificata
M81.54	Osteoporoza idiopatica, mana	M81.90	Osteoporoza, nespecificata, localizare multipla
M81.55	Osteoporoza idiopatica, regiune pelviana si coapsa	M81.91	Osteoporoza, nespecificata, regiunea umarului
M81.56	Osteoporoza idiopatica, picior parte inferioara	M81.92	Osteoporoza, nespecificata, brat
M81.57	Osteoporoza idiopatica, glezna si picior	M81.93	Osteoporoza, nespecificata, antebrat
M81.58	Osteoporoza idiopatica, altele	M81.94	Osteoporoza, nespecificata, mana
M81.59	Osteoporoza idiopatica, localizare nespecificata	M81.95	Osteoporoza, nespecificata, regiune pelviana si coapsa
M81.60	Osteoporoza localizata [Lequesue], localizare multipla	M81.96	Osteoporoza, nespecificata, picior parte inferioara
M81.61	Osteoporoza localizata [Lequesue], regiunea umarului	M81.97	Osteoporoza, nespecificata, glezna si picior
		M81.98	Osteoporoza, nespecificata, altele
		M81.99	Osteoporoza, nespecificata, localizare nespecificata
		M82.00	Osteoporoza in mielomatoza multipla, localizare multipla

M82.01	Osteoporoza in mielomatoza multipla, regiunea umarului	M82.86	Osteoporoza in alte boli clasificate altundeva, picior parte inferioara
M82.02	Osteoporoza in mielomatoza multipla, brat	M82.87	Osteoporoza in alte boli clasificate altundeva, glezna si picior
M82.03	Osteoporoza in mielomatoza multipla, antebrat	M82.88	Osteoporoza in alte boli clasificate altundeva, altele
M82.04	Osteoporoza in mielomatoza multipla, mana	M82.89	Osteoporoza in alte boli clasificate altundeva, localizare nespecificata
M82.05	Osteoporoza in mielomatoza multipla, regiune pelviana si coapsa	M83.00	Osteomalacia puerperala, localizare multipla
M82.06	Osteoporoza in mielomatoza multipla, picior parte inferioara	M83.01	Osteomalacia puerperala, regiunea umarului
M82.07	Osteoporoza in mielomatoza multipla, glezna si picior	M83.02	Osteomalacia puerperala, brat
M82.08	Osteoporoza in mielomatoza multipla, altele	M83.03	Osteomalacia puerperala, antebrat
M82.09	Osteoporoza in mielomatoza multipla, localizare nespecificata	M83.04	Osteomalacia puerperala, mana
M82.10	Osteoporoza in bolile endocrine, localizare multipla	M83.05	Osteomalacia puerperala, regiune pelviana si coapsa
M82.11	Osteoporoza in bolile endocrine, regiunea umarului	M83.06	Osteomalacia puerperala, picior parte inferioara
M82.12	Osteoporoza in bolile endocrine, brat	M83.07	Osteomalacia puerperala, glezna si picior
M82.13	Osteoporoza in bolile endocrine, antebrat	M83.08	Osteomalacia puerperala, altele
M82.14	Osteoporoza in bolile endocrine, mana	M83.09	Osteomalacia puerperala, localizare nespecificata
M82.15	Osteoporoza in bolile endocrine, regiune pelviana si coapsa	M83.10	Osteomalacia senila, localizare multipla
M82.16	Osteoporoza in bolile endocrine, picior parte inferioara	M83.11	Osteomalacia senila, regiunea umarului
M82.17	Osteoporoza in bolile endocrine, glezna si picior	M83.12	Osteomalacia senila, brat
M82.18	Osteoporoza in bolile endocrine, altele	M83.13	Osteomalacia senila, antebrat
M82.19	Osteoporoza in bolile endocrine, localizare nespecificata	M83.14	Osteomalacia senila, mana
M82.80	Osteoporoza in alte boli clasificate altundeva, localizare multipla	M83.15	Osteomalacia senila, regiune pelviana si coapsa
M82.81	Osteoporoza in alte boli clasificate altundeva, regiunea umarului	M83.16	Osteomalacia senila, picior parte inferioara
M82.82	Osteoporoza in alte boli clasificate altundeva, brat	M83.17	Osteomalacia senila, glezna si picior
M82.83	Osteoporoza in alte boli clasificate altundeva, antebrat	M83.18	Osteomalacia senila, altele
M82.84	Osteoporoza in alte boli clasificate altundeva, mana	M83.19	Osteomalacia senila, localizare nespecificata
M82.85	Osteoporoza in alte boli clasificate altundeva, regiune pelviana si coapsa	M83.20	Osteomalacia adultului datorita unei malabsorbti, localizare multipla
		M83.21	Osteomalacia adultului datorita unei malabsorbti, regiunea umarului
		M83.22	Osteomalacia adultului datorita unei malabsorbti, brat
		M83.23	Osteomalacia adultului datorita unei malabsorbti, antebrat
		M83.24	Osteomalacia adultului datorita unei malabsorbti, mana

CMD 08 Boli si tulburari ale sistemului musculoscheletal si tesutului conjunctiv: definitii DRG

M83.25	Osteomalacia adultului datorita unei malabsorbții, regiune pelviana si coapsa	M83.49	Boala osoasa datorita aluminiului, localizare nespecificata
M83.26	Osteomalacia adultului datorita unei malabsorbții, picior parte inferioara	M83.50	Alte osteomalacii ale adultului datorita uneo medicamente, localizare multipla
M83.27	Osteomalacia adultului datorita unei malabsorbții, glezna si picior	M83.51	Alte osteomalacii ale adultului datorita uneo medicamente, regiunea umarului
M83.28	Osteomalacia adultului datorita unei malabsorbții, altele	M83.52	Alte osteomalacii ale adultului datorita uneo medicamente, brat
M83.29	Osteomalacia adultului datorita unei malabsorbții, localizare nespecificata	M83.53	Alte osteomalacii ale adultului datorita uneo medicamente, antebrat
M83.30	Osteomalacia adultului datorita malnutritiei, localizare multipla	M83.54	Alte osteomalacii ale adultului datorita uneo medicamente, mana
M83.31	Osteomalacia adultului datorita malnutritiei, regiunea umarului	M83.55	Alte osteomalacii ale adultului datorita uneo medicamente, regiune pelviana si coapsa
M83.32	Osteomalacia adultului datorita malnutritiei, brat	M83.56	Alte osteomalacii ale adultului datorita uneo medicamente, picior parte inferioara
M83.33	Osteomalacia adultului datorita malnutritiei, antebrat	M83.57	Alte osteomalacii ale adultului datorita uneo medicamente, glezna si picior
M83.34	Osteomalacia adultului datorita malnutritiei, mana	M83.58	Alte osteomalacii ale adultului datorita uneo medicamente, altele
M83.35	Osteomalacia adultului datorita malnutritiei, regiune pelviana si coapsa	M83.59	Alte osteomalacii ale adultului datorita uneo medicamente, localizare nespecificata
M83.36	Osteomalacia adultului datorita malnutritiei, picior parte inferioara	M83.80	Alte osteomalacii ale adultului, localizare multipla
M83.37	Osteomalacia adultului datorita malnutritiei, glezna si picior	M83.81	Alte osteomalacii ale adultului, regiunea umarului
M83.38	Osteomalacia adultului datorita malnutritiei, altele	M83.82	Alte osteomalacii ale adultului, brat
M83.39	Osteomalacia adultului datorita malnutritiei, localizare nespecificata	M83.83	Alte osteomalacii ale adultului, antebrat
M83.40	Boala osoasa datorita aluminiului, localizare multipla	M83.84	Alte osteomalacii ale adultului, mana
M83.41	Boala osoasa datorita aluminiului, regiunea umarului	M83.85	Alte osteomalacii ale adultului, regiune pelviana si coapsa
M83.42	Boala osoasa datorita aluminiului, brat	M83.86	Alte osteomalacii ale adultului, picior parte inferioara
M83.43	Boala osoasa datorita aluminiului, antebrat	M83.87	Alte osteomalacii ale adultului, glezna si picior
M83.44	Boala osoasa datorita aluminiului, mana	M83.88	Alte osteomalacii ale adultului, altele
M83.45	Boala osoasa datorita aluminiului, regiune pelviana si coapsa	M83.89	Alte osteomalacii ale adultului, localizare nespecificata
M83.46	Boala osoasa datorita aluminiului, picior parte inferioara	M83.90	Osteomalacia adultului, nespecificata, localizare multipla
M83.47	Boala osoasa datorita aluminiului, glezna si picior	M83.91	Osteomalacia adultului, nespecificata, regiunea umarului
M83.48	Boala osoasa datorita aluminiului, altele	M83.92	Osteomalacia adultului, nespecificata, brat

M83.93	Osteomalacia adultului, nespecificata, antebrat	M85.43	Chist osos solitar, antebrat
M83.94	Osteomalacia adultului, nespecificata, mana	M85.44	Chist osos solitar, mana
M83.95	Osteomalacia adultului, nespecificata, regiune pelviana si coapsa	M85.45	Chist osos solitar, regiune pelviana si coapsa
M83.96	Osteomalacia adultului, nespecificata, picior parte inferioara	M85.46	Chist osos solitar, picior parte inferioara
M83.97	Osteomalacia adultului, nespecificata, glezna si picior	M85.47	Chist osos solitar, glezna si picior
M83.98	Osteomalacia adultului, nespecificata, altele	M85.48	Chist osos solitar, altele
M83.99	Osteomalacia adultului, nespecificata, localizare nespecificata	M85.49	Chist osos solitar, localizare nespecificata
M85.00	Displazia fibroasa (localizata), localizare multipla	M85.50	Chist anevrismal al osului, localizare multipla
M85.01	Displazia fibroasa (localizata), regiunea umarului	M85.51	Chist anevrismal al osului, regiunea umarului
M85.02	Displazia fibroasa (localizata), brat	M85.52	Chist anevrismal al osului, brat
M85.03	Displazia fibroasa (localizata), antebrat	M85.53	Chist anevrismal al osului, antebrat
M85.04	Displazia fibroasa (localizata), mana	M85.54	Chist anevrismal al osului, mana
M85.05	Displazia fibroasa (localizata), regiune pelviana si coapsa	M85.55	Chist anevrismal al osului, regiune pelviana si coapsa
M85.06	Displazia fibroasa (localizata), picior parte inferioara	M85.56	Chist anevrismal al osului, picior parte inferioara
M85.07	Displazia fibroasa (localizata), glezna si picior	M85.57	Chist anevrismal al osului, glezna si picior
M85.08	Displazia fibroasa (localizata), altele	M85.58	Chist anevrismal al osului, altele
M85.09	Displazia fibroasa (localizata), localizare nespecificata	M85.59	Chist anevrismal al osului, localizare nespecificata
M85.30	Osteita condensata, localizare multipla	M85.60	Alte chisturi osoase, localizare multipla
M85.31	Osteita condensata, regiunea umarului	M85.61	Alte chisturi osoase, regiunea umarului
M85.32	Osteita condensata, brat	M85.62	Alte chisturi osoase, brat
M85.33	Osteita condensata, antebrat	M85.63	Alte chisturi osoase, antebrat
M85.34	Osteita condensata, mana	M85.64	Alte chisturi osoase, mana
M85.35	Osteita condensata, regiune pelviana si coapsa	M85.65	Alte chisturi osoase, regiune pelviana si coapsa
M85.36	Osteita condensata, picior parte inferioara	M85.66	Alte chisturi osoase, picior parte inferioara
M85.37	Osteita condensata, glezna si picior	M85.67	Alte chisturi osoase, glezna si picior
M85.38	Osteita condensata, altele	M85.68	Alte chisturi osoase, altele
M85.39	Osteita condensata, localizare nespecificata	M85.69	Alte chisturi osoase, localizare nespecificata
M85.40	Chist osos solitar, localizare multipla	M87.00	Necroza aseptica idiopatica a osului, localizare multipla
M85.41	Chist osos solitar, regiunea umarului	M87.01	Necroza aseptica idiopatica a osului, regiunea umarului
M85.42	Chist osos solitar, brat	M87.02	Necroza aseptica idiopatica a osului, brat
		M87.03	Necroza aseptica idiopatica a osului, antebrat
		M87.04	Necroza aseptica idiopatica a osului, mana

M87.05	Necroza aseptica idiopatica a osului, regiune pelviana si coapsa	M90.32	Osteonecroza in boala de cheson, brat
M87.06	Necroza aseptica idiopatica a osului, picior parte inferioara	M90.33	Osteonecroza in boala de cheson, antebrat
M87.07	Necroza aseptica idiopatica a osului, glezna si picior	M90.34	Osteonecroza in boala de cheson, mana
M87.08	Necroza aseptica idiopatica a osului, altele	M90.35	Osteonecroza in boala de cheson, regiune pelviana si coapsa
M87.09	Necroza aseptica idiopatica a osului, localizare nespecificata	M90.36	Osteonecroza in boala de cheson, picior parte inferioara
M88.0	Boala Paget a craniului	M90.37	Osteonecroza in boala de cheson, glezna si picior
M88.80	Boala Paget a altor oase, localizare multipla	M90.38	Osteonecroza in boala de cheson, altele
M88.81	Boala Paget a altor oase, regiunea umarului	M90.39	Osteonecroza in boala de cheson, localizare nespecificata
M88.82	Boala Paget a altor oase, brat	M90.40	Osteonecroza datorita hemoglobinopatiilor, localizare multipla
M88.83	Boala Paget a altor oase, antebrat	M90.41	Osteonecroza datorita hemoglobinopatiilor, regiunea umarului
M88.84	Boala Paget a altor oase, mana	M90.42	Osteonecroza datorita hemoglobinopatiilor, brat
M88.85	Boala Paget a altor oase, regiune pelviana si coapsa	M90.43	Osteonecroza datorita hemoglobinopatiilor,
M88.86	Boala Paget a altor oase, picior parte inferioara	M90.44	Osteonecroza datorita hemoglobinopatiilor, mana
M88.87	Boala Paget a altor oase, glezna si picior	M90.45	Osteonecroza datorita hemoglobinopatiilor, regiune pelviana si coapsa
M88.88	Boala Paget a altor oase, altele	M90.46	Osteonecroza datorita hemoglobinopatiilor, picior parte inferioara
M88.9	Boala Paget a osului, nespecificata	M90.47	Osteonecroza datorita hemoglobinopatiilor, glezna si picior
M89.40	Alte osteoartropatii hipertrofante, localizare multipla	M90.48	Osteonecroza datorita hemoglobinopatiilor, altele
M89.41	Alte osteoartropatii hipertrofante, regiunea umarului	M90.49	Osteonecroza datorita hemoglobinopatiilor, localizare nespecificata
M89.42	Alte osteoartropatii hipertrofante, brat	M90.50	Osteonecroza in alte boli clasificate altundeva, localizare multipla
M89.43	Alte osteoartropatii hipertrofante, antebrat	M90.51	Osteonecroza in alte boli clasificate altundeva, regiunea umarului
M89.44	Alte osteoartropatii hipertrofante, mana	M90.52	Osteonecroza in alte boli clasificate altundeva, brat
M89.45	Alte osteoartropatii hipertrofante, regiune pelviana si coapsa	M90.53	Osteonecroza in alte boli clasificate altundeva, antebrat
M89.46	Alte osteoartropatii hipertrofante, picior parte inferioara	M90.54	Osteonecroza in alte boli clasificate altundeva, mana
M89.47	Alte osteoartropatii hipertrofante, glezna si picior	M90.55	Osteonecroza in alte boli clasificate altundeva, regiune pelviana si coapsa
M89.48	Alte osteoartropatii hipertrofante, altele	M90.56	Osteonecroza in alte boli clasificate altundeva, picior parte inferioara
M89.49	Alte osteoartropatii hipertrofante, localizare nespecificata		
M90.30	Osteonecroza in boala de cheson, localizare multipla		
M90.31	Osteonecroza in boala de cheson, regiunea umarului		

M90.57	Osteonecroza in alte boli clasificate altundeva, glezna si picior	M91.1	Osteocondroza juvenila a capului femural [Legg-Calve-Perthes]
M90.58	Osteonecroza in alte boli clasificate altundeva, altele	M91.2	Coxa plana
M90.59	Osteonecroza in alte boli clasificate altundeva, localizare nespecificata	M91.3	Pseudocoxalgia
M90.60	Osteita deformanta in bolile neoplazice, localizare multipla	M91.8	Alte osteocondroze juvenile ale soldului si pelvisului
M90.61	Osteita deformanta in bolile neoplazice, regiunea umarului	M91.9	Osteocondroza juvenila a soldului si bazinului, nespecificata
M90.62	Osteita deformanta in bolile neoplazice, brat	M92.0	Osteocondroza juvenila a humerusului
M90.63	Osteita deformanta in bolile neoplazice, antebrat	M92.1	Osteocondroza juvenila a radiusului si cubitusului
M90.64	Osteita deformanta in bolile neoplazice, mana	M92.2	Osteocondroza juvenila a mainii
M90.65	Osteita deformanta in bolile neoplazice, regiune pelviana si coapsa	M92.3	Alte osteocondroze juvenile ale membrului superior
M90.66	Osteita deformanta in bolile neoplazice, picior parte inferioara	M92.4	Osteocondroza juvenila a patelei
M90.67	Osteita deformanta in bolile neoplazice, glezna si picior	M92.5	Osteocondroza juvenila a tibiei si peroneului
M90.68	Osteita deformanta in bolile neoplazice, altele	M92.6	Osteocondroza juvenila a tarsului
M90.69	Osteita deformanta in bolile neoplazice, localizare nespecificata	M92.7	Osteocondroza juvenila a metatarsului
M90.80	Osteopatia in alte boli clasificate altundeva, localizare multipla	M92.8	Alte osteocondroze juvenile specificate
M90.81	Osteopatia in alte boli clasificate altundeva, regiunea umarului	M92.9	Osteocondroza juvenila, nespecificata
M90.82	Osteopatia in alte boli clasificate altundeva, brat	M93.0	Epifiza femurala superioara alunecata (nontraumatica)
M90.83	Osteopatia in alte boli clasificate altundeva, antebrat	M93.1	Boala Kienbock la adult
M90.84	Osteopatia in alte boli clasificate altundeva, mana	M93.2	Osteocondrita discanta
M90.85	Osteopatia in alte boli clasificate altundeva, regiune pelviana si coapsa	M93.8	Alte osteocondropatii specificate
M90.86	Osteopatia in alte boli clasificate altundeva, picior parte inferioara	M93.9	Osteocondropatia, nespecificata
M90.87	Osteopatia in alte boli clasificate altundeva, glezna si picior	M94.20	Condromalacia, localizare multipla
M90.88	Osteopatia in alte boli clasificate altundeva, altele	M94.21	Condromalacia, regiunea umarului
M90.89	Osteopatia in alte boli clasificate altundeva, localizare nespecificata	M94.22	Condromalacia, brat
M91.0	Osteocondroza juvenila a pelvisului	M94.23	Condromalacia, antebrat
		M94.24	Condromalacia, mana
		M94.25	Condromalacia, regiune pelviana si coapsa
		M94.26	Condromalacia, picior parte inferioara
		M94.27	Condromalacia, glezna si picior
		M94.28	Condromalacia, altele
		M94.29	Condromalacia, localizare nespecificata

ADRG I70

Artropatii nespecifice

Diagnostiche principale in tabelul TAB-I70-1

DRG I70Z

Artropatii nespecifice

Diagnostiche principale (TAB-I70-1)

M02.00	Artropatia dupa derivatia intestinala, localizari multiple	M02.84	Alte artropatii de reactie, mana
M02.01	Artropatia dupa derivatia intestinala, regiune humerala	M02.85	Alte artropatii de reactie, regiune pelviana si coapsa
M02.02	Artropatia dupa derivatia intestinala, brat	M02.86	Alte artropatii de reactie, picior parte inferioara
M02.03	Artropatia dupa derivatia intestinala, antebrat	M02.87	Alte artropatii de reactie, glezna si picior
M02.04	Artropatia dupa derivatia intestinala, mana	M02.88	Alte artropatii de reactie, alta localizare
M02.05	Artropatia dupa derivatia intestinala, regiune pelviana si coapsa	M02.89	Alte artropatii de reactie, localizare nespecificata
M02.06	Artropatia dupa derivatia intestinala, picior parte inferioara	M02.90	Artropatia de reactie, nespecificata, localizari multiple
M02.07	Artropatia dupa derivatia intestinala, glezna si picior	M02.91	Artropatia de reactie, nespecificata, regiune humerala
M02.08	Artropatia dupa derivatia intestinala, alta localizare	M02.92	Artropatia de reactie, nespecificata, brat
M02.09	Artropatia dupa derivatia intestinala, localizare nespecificata	M02.93	Artropatia de reactie, nespecificata, antebrat
M02.20	Artropatia dupa vaccin, localizari multiple	M02.94	Artropatia de reactie, nespecificata, mana
M02.21	Artropatia dupa vaccin, regiune humerala	M02.95	Artropatia de reactie, nespecificata, regiune pelviana si coapsa
M02.22	Artropatia dupa vaccin, brat	M02.96	Artropatia de reactie, nespecificata, picior parte inferioara
M02.23	Artropatia dupa vaccin, antebrat	M02.97	Artropatia de reactie, nespecificata, glezna si picior
M02.24	Artropatia dupa vaccin, mana	M02.98	Artropatia de reactie, nespecificata, alta localizare
M02.25	Artropatia dupa vaccin, regiune pelviana si coapsa	M02.99	Artropatia de reactie, nespecificata, localizare nespecificata
M02.26	Artropatia dupa vaccin, picior parte inferioara	M03.60	Artropatia de reactie in alte boli clasificate altundeva, localizari multiple
M02.27	Artropatia dupa vaccin, glezna si picior	M03.61	Artropatia de reactie in alte boli clasificate altundeva, regiune humerala
M02.28	Artropatia dupa vaccin, alta localizare	M03.62	Artropatia de reactie in alte boli clasificate altundeva, brat
M02.29	Artropatia dupa vaccin, localizare nespecificata	M03.63	Artropatia de reactie in alte boli clasificate altundeva, antebrat
M02.80	Alte artropatii de reactie, localizari multiple	M03.64	Artropatia de reactie in alte boli clasificate altundeva, mana
M02.81	Alte artropatii de reactie, regiune humerala		
M02.82	Alte artropatii de reactie, brat		
M02.83	Alte artropatii de reactie, antebrat		

M03.65	Artropatia de reactie in alte boli clasificate altundeva, regiune pelviana si coapsa	M13.16	Monoartrita, neclasificata altundeva, picior parte inferioara
M03.66	Artropatia de reactie in alte boli clasificate altundeva, picior parte inferioara	M13.17	Monoartrita, neclasificata altundeva, glezna si picior
M03.67	Artropatia de reactie in alte boli clasificate altundeva, glezna si picior	M13.18	Monoartrita, neclasificata altundeva, alta localizare
M03.68	Artropatia de reactie in alte boli clasificate altundeva, alta localizare	M13.19	Monoartrita, neclasificata altundeva, localizare nespecificata
M03.69	Artropatia de reactie in alte boli clasificate altundeva, localizare nespecificata	M13.80	Alte artrite specificate, localizari multiple
M12.80	Alte artropatii specifice, neclasificate altundeva, localizari multiple	M13.81	Alte artrite specificate, regiune humerala
M12.81	Alte artropatii specifice, neclasificate altundeva, regiune humerala	M13.82	Alte artrite specificate, brat
M12.82	Alte artropatii specifice, neclasificate altundeva, brat	M13.83	Alte artrite specificate, antebrat
M12.83	Alte artropatii specifice, neclasificate altundeva, antebrat	M13.84	Alte artrite specificate, mana
M12.84	Alte artropatii specifice, neclasificate altundeva, mana	M13.85	Alte artrite specificate, regiune pelviana si coapsa
M12.85	Alte artropatii specifice, neclasificate altundeva, regiune pelviana si coapsa	M13.86	Alte artrite specificate, picior parte inferioara
M12.86	Alte artropatii specifice, neclasificate altundeva, picior parte inferioara	M13.87	Alte artrite specificate, glezna si picior
M12.87	Alte artropatii specifice, neclasificate altundeva, glezna si picior	M13.88	Alte artrite specificate, alta localizare
M12.88	Alte artropatii specifice, neclasificate altundeva, alta localizare	M13.89	Alte artrite specificate, localizare nespecificata
M12.89	Alte artropatii specifice, neclasificate altundeva, localizare nespecificata	M13.90	Artrita, nespecificata, localizari multiple
M13.0	Poliartrita, nespecificata	M13.91	Artrita, nespecificata, regiune humerala
M13.11	Monoartrita, neclasificata altundeva, regiune humerala	M13.92	Artrita, nespecificata, brat
M13.12	Monoartrita, neclasificata altundeva, brat	M13.93	Artrita, nespecificata, antebrat
M13.13	Monoartrita, neclasificata altundeva, antebrat	M13.94	Artrita, nespecificata, mana
M13.14	Monoartrita, neclasificata altundeva, mana	M13.95	Artrita, nespecificata, regiune pelviana si coapsa
M13.15	Monoartrita, neclasificata altundeva, regiune pelviana si coapsa	M13.96	Artrita, nespecificata, picior parte inferioara
		M13.97	Artrita, nespecificata, glezna si picior
		M13.98	Artrita, nespecificata, alta localizare
		M13.99	Artrita, nespecificata, localizare nespecificata
		M15.8	Alte poliartroze

ADRG I71

Alte tulburari musculotendinoase

Diagnostiche principale in tabelul TAB-I71-1

DRG I71A

Alte tulburari musculotendinoase varsta >69 ani cu CC

Varsta >69 ani si PCCL >1

DRG I71B

Alte tulburari musculotendinoase varsta >69 ani sau cu CC

Varsta >69 ani sau PCCL >1

DRG I71C

Boli ale oaselor si artropatii specifice varsta <70 ani fara CC

Diagnostiche principale (TAB-I71)

M25.10	Fistula articulatiei, localizare multipla	M25.63	Rigiditate articulara, neclasificata altundeva, antebrat
M25.11	Fistula articulatiei, regiunea umarului	M25.64	Rigiditate articulara, neclasificata altundeva, mana
M25.12	Fistula articulatiei, brat	M25.65	Rigiditate articulara, neclasificata altundeva, regiune pelviana si coapsa
M25.13	Fistula articulatiei, antebrat	M25.66	Rigiditate articulara, neclasificata altundeva, picior parte inferioara
M25.14	Fistula articulatiei, mana	M25.67	Rigiditate articulara, neclasificata altundeva, glezna si picior
M25.15	Fistula articulatiei, regiune pelviana si coapsa	M25.68	Rigiditate articulara, neclasificata altundeva, altele
M25.16	Fistula articulatiei, picior parte inferioara	M25.69	Rigiditate articulara, neclasificata altundeva, localizare nespecificata
M25.17	Fistula articulatiei, glezna si picior	M25.80	Alte afectiuni articulare specificate, localizare multipla
M25.18	Fistula articulatiei, altele	M25.81	Alte afectiuni articulare specificate, regiunea umarului
M25.19	Fistula articulatiei, localizare nespecificata	M25.82	Alte afectiuni articulare specificate, brat
M25.50	Durere in articulatie, localizare multipla	M25.83	Alte afectiuni articulare specificate, antebrat
M25.51	Durere in articulatie, regiunea umarului	M25.84	Alte afectiuni articulare specificate, mana
M25.52	Durere in articulatie, brat	M25.85	Alte afectiuni articulare specificate, regiune pelviana si coapsa
M25.53	Durere in articulatie, antebrat	M25.86	Alte afectiuni articulare specificate, picior parte inferioara
M25.54	Durere in articulatie, mana	M25.87	Alte afectiuni articulare specificate, glezna si picior
M25.55	Durere in articulatie, regiune pelviana si coapsa	M25.88	Alte afectiuni articulare specificate, altele
M25.56	Durere in articulatie, picior parte inferioara	M25.89	Alte afectiuni articulare specificate, localizare nespecificata
M25.57	Durere in articulatie, glezna si picior		
M25.58	Durere in articulatie, altele		
M25.59	Durere in articulatie, localizare nespecificata		
M25.60	Rigiditate articulara, neclasificata altundeva, localizare multipla		
M25.61	Rigiditate articulara, neclasificata altundeva, regiunea umarului		
M25.62	Rigiditate articulara, neclasificata altundeva, brat		

M25.90	Afectiune articulara, nespecificata, localizare multipla	M62.42	Contractura musculara, brat
M25.91	Afectiune articulara, nespecificata, regiunea umarului	M62.43	Contractura musculara, antebraț
M25.92	Afectiune articulara, nespecificata, brat	M62.44	Contractura musculara, mana
M25.93	Afectiune articulara, nespecificata, antebraț	M62.45	Contractura musculara, regiune pelviana si coapsa
M25.94	Afectiune articulara, nespecificata, mana	M62.46	Contractura musculara, picior parte inferioara
M25.95	Afectiune articulara, nespecificata, regiune pelviana si coapsa	M62.47	Contractura musculara, glezna si picior
M25.96	Afectiune articulara, nespecificata, picior parte inferioara	M62.48	Contractura musculara, altele
M25.97	Afectiune articulara, nespecificata, glezna si picior	M62.49	Contractura musculara, localizare nespecificata
M25.99	Afectiune articulara, nespecificata, localizare nespecificata	M79.00	Reumatism, nespecificat, localizare multipla
M60.80	Alte miozite, localizare multipla	M79.01	Reumatism, nespecificat, regiunea umarului
M60.81	Alte miozite, regiunea umarului	M79.02	Reumatism, nespecificat, brat
M60.82	Alte miozite, brat	M79.03	Reumatism, nespecificat, antebraț
M60.83	Alte miozite, antebraț	M79.04	Reumatism, nespecificat, mana
M60.84	Alte miozite, mana	M79.05	Reumatism, nespecificat, regiune pelviana si coapsa
M60.85	Alte miozite, regiune pelviana si coapsa	M79.06	Reumatism, nespecificat, picior parte inferioara
M60.86	Alte miozite, picior parte inferioara	M79.07	Reumatism, nespecificat, glezna si picior
M60.87	Alte miozite, glezna si picior	M79.08	Reumatism, nespecificat, altele
M60.88	Alte miozite, altele	M79.09	Reumatism, nespecificat, localizare nespecificata
M60.89	Alte miozite, localizare nespecificata	M79.10	Mialgia, localizare multipla
M60.90	Miozita, nespecificata, localizare multipla	M79.11	Mialgia, regiunea umarului
M60.91	Miozita, nespecificata, regiunea umarului	M79.12	Mialgia, brat
M60.92	Miozita, nespecificata, brat	M79.13	Mialgia, antebraț
M60.93	Miozita, nespecificata, antebraț	M79.14	Mialgia, mana
M60.94	Miozita, nespecificata, mana	M79.15	Mialgia, regiune pelviana si coapsa
M60.95	Miozita, nespecificata, regiune pelviana si coapsa	M79.16	Mialgia, picior parte inferioara
M60.96	Miozita, nespecificata, picior parte inferioara	M79.17	Mialgia, glezna si picior
M60.97	Miozita, nespecificata, glezna si picior	M79.18	Mialgia, altele
M60.98	Miozita, nespecificata, altele	M79.19	Mialgia, localizare nespecificata
M60.99	Miozita, nespecificata, localizare nespecificata	M79.60	Durere la nivelul unui membru, localizare multipla
M62.40	Contractura musculara, localizare multipla	M79.61	Durere la nivelul unui membru, regiunea umarului
M62.41	Contractura musculara, regiunea umarului	M79.62	Durere la nivelul unui membru, brat
		M79.63	Durere la nivelul unui membru, antebraț

M79.64	Durere la nivelul unui membru, mana	M79.89	Alte afectiuni specificate ale tesuturilor moi, localizare nespecificata
M79.65	Durere la nivelul unui membru, regiune pelviana si coapsa	M79.90	Afectiune a tesuturilor moi, nespecificata, localizare multipla
M79.66	Durere la nivelul unui membru, picior parte inferioara	M79.91	Afectiune a tesuturilor moi, nespecificata, regiunea umarului
M79.67	Durere la nivelul unui membru, glezna si picior	M79.92	Afectiune a tesuturilor moi, nespecificata, brat
M79.68	Durere la nivelul unui membru, altele	M79.93	Afectiune a tesuturilor moi, nespecificata, antebrat
M79.69	Durere la nivelul unui membru, localizare nespecificata	M79.94	Afectiune a tesuturilor moi, nespecificata, mana
M79.80	Alte afectiuni specificate ale tesuturilor moi, localizare multipla	M79.95	Afectiune a tesuturilor moi, nespecificata, regiune pelviana si coapsa
M79.81	Alte afectiuni specificate ale tesuturilor moi, regiunea umarului	M79.96	Afectiune a tesuturilor moi, nespecificata, picior parte inferioara
M79.82	Alte afectiuni specificate ale tesuturilor moi, brat	M79.97	Afectiune a tesuturilor moi, nespecificata, glezna si picior
M79.83	Alte afectiuni specificate ale tesuturilor moi, antebrat	M79.98	Afectiune a tesuturilor moi, nespecificata, altele
M79.84	Alte afectiuni specificate ale tesuturilor moi, mana	M79.99	Afectiune a tesuturilor moi, nespecificata, localizare nespecificata
M79.85	Alte afectiuni specificate ale tesuturilor moi, regiune pelviana si coapsa	R25.2	Crampa si spasm
M79.86	Alte afectiuni specificate ale tesuturilor moi, picior parte inferioara	R26.2	Dificultati de mers, neclasificate altundeva
M79.87	Alte afectiuni specificate ale tesuturilor moi, glezna si picior	R29.4	Sold zgomotos
M79.88	Alte afectiuni specificate ale tesuturilor moi, altele		

ADRG I72

Tulburari musculotendinoase specifice

Diagnostiche principale in tabelul TAB-I72-1

DRG I72A

Tulburari musculotendinoase specifice varsta >79 ani sau cu (CC catastrofale sau severe)

Varsta >79 ani sau PCCL >2

DRG I72B

Tulburari musculotendinoase specifice varsta <80 ani fara CC catastrofale sau severe

Diagnostiche principale (TAB-I72-1)

E10.61	Diabet mellitus tip 1 cu complicatii diabetice musculoscheletale si ale tesutului conjunctiv specificate	E13.61	Alte forme specificate de diabet mellitus cu complicatii diabetice musculoscheletale si ale tesutului conjunctiv specificate
E11.61	Diabet mellitus tip 2 cu complicatii diabetice musculoscheletale si ale tesutului conjunctiv specificate	E14.61	Diabet mellitus nespecificat cu complicatii diabetice musculoscheletale si ale tesutului conjunctiv specificate

M24.20	Afectiune a ligamentului, localizare multipla		strain in tesutul conjunctiv, neclasificat altundeva, regiunea umarului
M24.21	Afectiune a ligamentului, regiunea umarului	M60.22	Granulom aparut datorita prezentei unui corp strain in tesutul conjunctiv, neclasificat altundeva, brat
M24.22	Afectiune a ligamentului, brat		
M24.23	Afectiune a ligamentului, antebrat	M60.23	Granulom aparut datorita prezentei unui corp strain in tesutul conjunctiv, neclasificat altundeva, antebrat
M24.24	Afectiune a ligamentului, mana		
M24.25	Afectiune a ligamentului, regiune pelviana si coapsa	M60.24	Granulom aparut datorita prezentei unui corp strain in tesutul conjunctiv, neclasificat altundeva, mana
M24.27	Afectiune a ligamentului, glezna si picior		
M24.28	Afectiune a ligamentului, altele	M60.25	Granulom aparut datorita prezentei unui corp strain in tesutul conjunctiv, neclasificat altundeva, regiune pelviana si coapsa
M24.29	Afectiune a ligamentului, localizare nespecificata		
M35.4	Fasciita difuza (eosinofilica)	M60.26	Granulom aparut datorita prezentei unui corp strain in tesutul conjunctiv, neclasificat altundeva, picior parte inferioara
M35.7	Sindrom de hipermobilitate		
M60.00	Miozita infectioasa, localizare multipla	M60.27	Granulom aparut datorita prezentei unui corp strain in tesutul conjunctiv, neclasificat altundeva, glezna si picior
M60.01	Miozita infectioasa, regiunea umarului		
M60.02	Miozita infectioasa, brat	M60.28	Granulom aparut datorita prezentei unui corp strain in tesutul conjunctiv, neclasificat altundeva, altele
M60.03	Miozita infectioasa, antebrat		
M60.04	Miozita infectioasa, mana	M60.29	Granulom aparut datorita prezentei unui corp strain in tesutul conjunctiv, neclasificat altundeva, localizare nespecificata
M60.05	Miozita infectioasa, regiune pelviana si coapsa		
M60.06	Miozita infectioasa, picior parte inferioara	M61.00	Miozita osificanta traumatica, localizare multipla
M60.07	Miozita infectioasa, glezna si picior	M61.01	Miozita osificanta traumatica, regiunea umarului
M60.08	Miozita infectioasa, altele	M61.02	Miozita osificanta traumatica, brat
M60.09	Miozita infectioasa, localizare nespecificata	M61.03	Miozita osificanta traumatica, antebrat
M60.10	Miozita interstitiala, localizare multipla	M61.04	Miozita osificanta traumatica, mana
M60.11	Miozita interstitiala, regiunea umarului	M61.05	Miozita osificanta traumatica, regiune pelviana si coapsa
M60.12	Miozita interstitiala, brat	M61.06	Miozita osificanta traumatica, picior parte inferioara
M60.13	Miozita interstitiala, antebrat		
M60.14	Miozita interstitiala, mana	M61.07	Miozita osificanta traumatica, glezna si picior
M60.15	Miozita interstitiala, regiune pelviana si coapsa	M61.08	Miozita osificanta traumatica, altele
M60.16	Miozita interstitiala, picior parte inferioara	M61.09	Miozita osificanta traumatica, localizare nespecificata
M60.17	Miozita interstitiala, glezna si picior		
M60.18	Miozita interstitiala, altele	M61.10	Miozita osificanta progresiva, localizare multipla
M60.19	Miozita interstitiala, localizare nespecificata	M61.11	Miozita osificanta progresiva, regiunea umarului
M60.20	Granulom aparut datorita prezentei unui corp strain in tesutul conjunctiv, neclasificat altundeva, localizare multipla	M61.12	Miozita osificanta progresiva, brat
		M61.13	Miozita osificanta progresiva, antebrat
M60.21	Granulom aparut datorita prezentei unui corp	M61.14	Miozita osificanta progresiva, mana

M61.15	Miozita osificanta progresiva, regiune pelviana si coapsa	M61.38	Calcificare si osificare a muschilor asociata cu arsuri, altele
M61.16	Miozita osificanta progresiva, picior parte inferioara	M61.39	Calcificare si osificare a muschilor asociata cu arsuri, localizare nespecificata
M61.17	Miozita osificanta progresiva, glezna si picior	M61.40	Alte calcificari ale muschilor, localizare multipla
M61.18	Miozita osificanta progresiva, altele	M61.41	Alte calcificari ale muschilor, regiunea umarului
M61.19	Miozita osificanta progresiva, localizare nespecificata	M61.42	Alte calcificari ale muschilor, brat
M61.20	Calcificare si osificare paralitica a unui muschi, localizare multipla	M61.43	Alte calcificari ale muschilor, antebrat
M61.21	Calcificare si osificare paralitica a unui muschi, regiunea umarului	M61.44	Alte calcificari ale muschilor, mana
M61.22	Calcificare si osificare paralitica a unui muschi, brat	M61.45	Alte calcificari ale muschilor, regiune pelviana si coapsa
M61.23	Calcificare si osificare paralitica a unui muschi, antebrat	M61.46	Alte calcificari ale muschilor, picior parte inferioara
M61.24	Calcificare si osificare paralitica a unui muschi, mana	M61.47	Alte calcificari ale muschilor, glezna si picior
M61.25	Calcificare si osificare paralitica a unui muschi, regiune pelviana si coapsa	M61.48	Alte calcificari ale muschilor, altele
M61.26	Calcificare si osificare paralitica a unui muschi, picior parte inferioara	M61.49	Alte calcificari ale muschilor, localizare nespecificata
M61.27	Calcificare si osificare paralitica a unui muschi, glezna si picior	M61.50	Alte osificari ale unui muschi, localizare multipla
M61.28	Calcificare si osificare paralitica a unui muschi, altele	M61.51	Alte osificari ale unui muschi, regiunea umarului
M61.29	Calcificare si osificare paralitica a unui muschi, localizare nespecificata	M61.52	Alte osificari ale unui muschi, brat
M61.30	Calcificare si osificare a muschilor asociata cu arsuri, localizare multipla	M61.53	Alte osificari ale unui muschi, antebrat
M61.31	Calcificare si osificare a muschilor asociata cu arsuri, regiunea umarului	M61.54	Alte osificari ale unui muschi, mana
M61.32	Calcificare si osificare a muschilor asociata cu arsuri, brat	M61.55	Alte osificari ale unui muschi, regiune pelviana si coapsa
M61.33	Calcificare si osificare a muschilor asociata cu arsuri, antebrat	M61.56	Alte osificari ale unui muschi, picior parte inferioara
M61.34	Calcificare si osificare a muschilor asociata cu arsuri, mana	M61.57	Alte osificari ale unui muschi, glezna si picior
M61.35	Calcificare si osificare a muschilor asociata cu arsuri, regiune pelviana si coapsa	M61.58	Alte osificari ale unui muschi, altele
M61.36	Calcificare si osificare a muschilor asociata cu arsuri, picior parte inferioara	M61.59	Alte osificari ale unui muschi, localizare nespecificata
M61.37	Calcificare si osificare a muschilor asociata cu arsuri, glezna si picior	M61.90	Calcificari si osificari ale unui muschi, nespecificat, localizare multipla
		M61.91	Calcificari si osificari ale unui muschi, nespecificat, regiunea umarului
		M61.92	Calcificari si osificari ale unui muschi, nespecificat, brat
		M61.93	Calcificari si osificari ale unui muschi, nespecificat, antebrat
		M61.94	Calcificari si osificari ale unui muschi, nespecificat, mana

M61.95	Calcificari si osificari ale unui muschi, nespecificat, regiune pelviana si coapsa	M62.23	Infarctul ischemic muscular, antebraț
M61.96	Calcificari si osificari ale unui muschi, nespecificat, picior parte inferioara	M62.24	Infarctul ischemic muscular, mana
M61.97	Calcificari si osificari ale unui muschi, nespecificat, glezna si picior	M62.25	Infarctul ischemic muscular, regiune pelviana si coapsa
M61.98	Calcificari si osificari ale unui muschi, nespecificat, altele	M62.26	Infarctul ischemic muscular, picior parte inferioara
M61.99	Calcificari si osificari ale unui muschi, nespecificat, localizare nespecificata	M62.27	Infarctul ischemic muscular, glezna si picior
M62.00	Diastaza musculara, localizare multipla	M62.28	Infarctul ischemic muscular, altele
M62.01	Diastaza musculara, regiunea umarului	M62.29	Infarctul ischemic muscular, localizare nespecificata
M62.02	Diastaza musculara, brat	M62.30	Sindromul de imobilitate (paraplegica), localizare multipla
M62.03	Diastaza musculara, antebraț	M62.31	Sindromul de imobilitate (paraplegica), regiunea umarului
M62.04	Diastaza musculara, mana	M62.32	Sindromul de imobilitate (paraplegica), brat
M62.05	Diastaza musculara, regiune pelviana si coapsa	M62.33	Sindromul de imobilitate (paraplegica), antebraț
M62.06	Diastaza musculara, picior parte inferioara	M62.34	Sindromul de imobilitate (paraplegica), mana
M62.07	Diastaza musculara, glezna si picior	M62.35	Sindromul de imobilitate (paraplegica), regiune pelviana si coapsa
M62.08	Diastaza musculara, altele	M62.36	Sindromul de imobilitate (paraplegica), picior parte inferioara
M62.09	Diastaza musculara, localizare nespecificata	M62.37	Sindromul de imobilitate (paraplegica), glezna si picior
M62.10	Alte rupturi musculare (netraumatice), localizare multipla	M62.38	Sindromul de imobilitate (paraplegica), altele
M62.11	Alte rupturi musculare (netraumatice), regiunea umarului	M62.39	Sindromul de imobilitate (paraplegica), localizare nespecificata
M62.12	Alte rupturi musculare (netraumatice), brat	M62.50	Atrofia si reducerea musculara, neclasificata altundeva, localizare multipla
M62.13	Alte rupturi musculare (netraumatice), antebraț	M62.51	Atrofia si reducerea musculara, neclasificata altundeva, regiunea umarului
M62.14	Alte rupturi musculare (netraumatice), mana	M62.52	Atrofia si reducerea musculara, neclasificata altundeva, brat
M62.15	Alte rupturi musculare (netraumatice), regiune pelviana si coapsa	M62.53	Atrofia si reducerea musculara, neclasificata altundeva, antebraț
M62.16	Alte rupturi musculare (netraumatice), picior parte inferioara	M62.54	Atrofia si reducerea musculara, neclasificata altundeva, mana
M62.17	Alte rupturi musculare (netraumatice), glezna si picior	M62.55	Atrofia si reducerea musculara, neclasificata altundeva, regiune pelviana si coapsa
M62.18	Alte rupturi musculare (netraumatice), altele	M62.56	Atrofia si reducerea musculara, neclasificata altundeva, picior parte inferioara
M62.19	Alte rupturi musculare (netraumatice), localizare nespecificata	M62.57	Atrofia si reducerea musculara, neclasificata altundeva, glezna si picior
M62.20	Infarctul ischemic muscular, localizare multipla		
M62.21	Infarctul ischemic muscular, regiunea umarului		
M62.22	Infarctul ischemic muscular, brat		

M62.58	Atrofia si reducerea musculara, neclasificata altundeva, altele	M62.96	Afectiune a muschiului, nespecificata, picior parte inferioara
M62.59	Atrofia si reducerea musculara, neclasificata altundeva, localizare nespecificata	M62.97	Afectiune a muschiului, nespecificata, glezna si picior
M62.60	Intinderea musculara, localizare multipla	M62.98	Afectiune a muschiului, nespecificata, altele
M62.61	Intinderea musculara, regiunea umarului	M62.99	Afectiune a muschiului, nespecificata, localizare nespecificata
M62.62	Intinderea musculara, brat	M63.00	Miozita in boli bacteriene clasificate altundeva, localizare multipla
M62.63	Intinderea musculara, antebrat	M63.01	Miozita in boli bacteriene clasificate altundeva, regiunea umarului
M62.64	Intinderea musculara, mana	M63.02	Miozita in boli bacteriene clasificate altundeva, brat
M62.65	Intinderea musculara, regiune pelviana si coapsa	M63.03	Miozita in boli bacteriene clasificate altundeva, antebrat
M62.66	Intinderea musculara, picior parte inferioara	M63.04	Miozita in boli bacteriene clasificate altundeva, mana
M62.67	Intinderea musculara, glezna si picior	M63.05	Miozita in boli bacteriene clasificate altundeva, regiune pelviana si coapsa
M62.68	Intinderea musculara, altele	M63.06	Miozita in boli bacteriene clasificate altundeva, picior parte inferioara
M62.69	Intinderea musculara, localizare nespecificata	M63.07	Miozita in boli bacteriene clasificate altundeva, glezna si picior
M62.80	Alte afectiuni specificate ale muschiului, localizare multipla	M63.08	Miozita in boli bacteriene clasificate altundeva, altele
M62.81	Alte afectiuni specificate ale muschiului, regiunea umarului	M63.09	Miozita in boli bacteriene clasificate altundeva, localizare nespecificata
M62.82	Alte afectiuni specificate ale muschiului, brat	M63.10	Miozita in infectii parazitare si cu protozoare clasificate altundeva, localizare multipla
M62.83	Alte afectiuni specificate ale muschiului, antebrat	M63.11	Miozita in infectii parazitare si cu protozoare clasificate altundeva, regiunea umarului
M62.84	Alte afectiuni specificate ale muschiului, mana	M63.12	Miozita in infectii parazitare si cu protozoare clasificate altundeva, brat
M62.85	Alte afectiuni specificate ale muschiului, regiune pelviana si coapsa	M63.13	Miozita in infectii parazitare si cu protozoare clasificate altundeva, antebrat
M62.86	Alte afectiuni specificate ale muschiului, picior parte inferioara	M63.14	Miozita in infectii parazitare si cu protozoare clasificate altundeva, mana
M62.87	Alte afectiuni specificate ale muschiului, glezna si picior	M63.15	Miozita in infectii parazitare si cu protozoare clasificate altundeva, regiune pelviana si coapsa
M62.88	Alte afectiuni specificate ale muschiului, altele	M63.16	Miozita in infectii parazitare si cu protozoare clasificate altundeva, picior parte inferioara
M62.89	Alte afectiuni specificate ale muschiului, localizare nespecificata	M63.17	Miozita in infectii parazitare si cu protozoare clasificate altundeva, glezna si picior
M62.90	Afectiune a muschiului, nespecificata, localizare multipla		
M62.91	Afectiune a muschiului, nespecificata, regiunea umarului		
M62.92	Afectiune a muschiului, nespecificata, brat		
M62.93	Afectiune a muschiului, nespecificata, antebrat		
M62.94	Afectiune a muschiului, nespecificata, mana		
M62.95	Afectiune a muschiului, nespecificata, regiune pelviana si coapsa		

M63.18	Miozita in infectii parazitare si cu protozoare clasificate altundeva, altele	M63.82	Alte afectiuni ale muschilor in boli clasificate altundeva, brat
M63.19	Miozita in infectii parazitare si cu protozoare clasificate altundeva, localizare nespecificata	M63.83	Alte afectiuni ale muschilor in boli clasificate altundeva, antebrat
M63.20	Miozita in alte boli infectioase clasificate altundeva, localizare multipla	M63.84	Alte afectiuni ale muschilor in boli clasificate altundeva, mana
M63.21	Miozita in alte boli infectioase clasificate altundeva, regiunea umarului	M63.85	Alte afectiuni ale muschilor in boli clasificate altundeva, regiune pelviana si coapsa
M63.22	Miozita in alte boli infectioase clasificate altundeva, brat	M63.86	Alte afectiuni ale muschilor in boli clasificate altundeva, picior parte inferioara
M63.23	Miozita in alte boli infectioase clasificate altundeva, antebrat	M63.87	Alte afectiuni ale muschilor in boli clasificate altundeva, glezna si picior
M63.24	Miozita in alte boli infectioase clasificate altundeva, mana	M63.88	Alte afectiuni ale muschilor in boli clasificate altundeva, altele
M63.25	Miozita in alte boli infectioase clasificate altundeva, regiune pelviana si coapsa	M63.89	Alte afectiuni ale muschilor in boli clasificate altundeva, localizare nespecificata
M63.26	Miozita in alte boli infectioase clasificate altundeva, picior parte inferioara	M65.00	Abcesul tecii tendonului, localizare multipla
M63.27	Miozita in alte boli infectioase clasificate altundeva, glezna si picior	M65.01	Abcesul tecii tendonului, regiunea umarului
M63.28	Miozita in alte boli infectioase clasificate altundeva, altele	M65.02	Abcesul tecii tendonului, brat
M63.29	Miozita in alte boli infectioase clasificate altundeva, localizare nespecificata	M65.03	Abcesul tecii tendonului, antebrat
M63.30	Miozita in sarcoidoza, localizare multipla (D86.8+)	M65.04	Abcesul tecii tendonului, mana
M63.31	Miozita in sarcoidoza, regiunea umarului (D86.8+)	M65.05	Abcesul tecii tendonului, regiune pelviana si coapsa
M63.32	Miozita in sarcoidoza, brat (D86.8+)	M65.06	Abcesul tecii tendonului, picior parte inferioara
M63.33	Miozita in sarcoidoza, antebrat (D86.8+)	M65.07	Abcesul tecii tendonului, glezna si picior
M63.34	Miozita in sarcoidoza, mana (D86.8+)	M65.08	Abcesul tecii tendonului, altele
M63.35	Miozita in sarcoidoza, regiune pelviana si coapsa (D86.8+)	M65.09	Abcesul tecii tendonului, localizare nespecificata
M63.36	Miozita in sarcoidoza, picior parte inferioara (D86.8+)	M65.10	Alte (teno)sinovite infectioase, localizare multipla
M63.37	Miozita in sarcoidoza, glezna si picior (D86.8+)	M65.11	Alte (teno)sinovite infectioase, regiunea umarului
M63.38	Miozita in sarcoidoza, altele (D86.8+)	M65.12	Alte (teno)sinovite infectioase, brat
M63.39	Miozita in sarcoidoza, localizare nespecificata (D86.8+)	M65.13	Alte (teno)sinovite infectioase, antebrat
M63.80	Alte afectiuni ale muschilor in boli clasificate altundeva, localizare multipla	M65.14	Alte (teno)sinovite infectioase, mana
M63.81	Alte afectiuni ale muschilor in boli clasificate altundeva, regiunea umarului	M65.15	Alte (teno)sinovite infectioase, regiune pelviana si coapsa
		M65.16	Alte (teno)sinovite infectioase, picior parte inferioara
		M65.17	Alte (teno)sinovite infectioase, glezna si picior
		M65.18	Alte (teno)sinovite infectioase, altele

M65.19	Alte (teno)sinovite infectioase, localizare nespecificata	M65.97	Sinovita si tenosinovita, nespecificate, glezna si picior
M65.20	Tendinita calcificanta, localizare multipla	M65.98	Sinovita si tenosinovita, nespecificate, altele
M65.22	Tendinita calcificanta, brat	M65.99	Sinovita si tenosinovita, nespecificate, localizare nespecificata
M65.23	Tendinita calcificanta, antebrat	M66.0	Ruptura unui chist popliteu
M65.24	Tendinita calcificanta, mana	M66.10	Ruptura sinoviei, localizare multipla
M65.25	tendinita calcificanta, regiune pelviana si coapsa	M66.11	Ruptura sinoviei, regiunea umarului
M65.26	Tendinita calcificanta, picior parte inferioara	M66.12	Ruptura sinoviei, brat
M65.27	Tendinita calcificanta, glezna si picior	M66.13	Ruptura sinoviei, antebrat
M65.28	Tendinita calcificanta, altele	M66.14	Ruptura sinoviei, mana
M65.29	Tendinita calcificanta, localizare nespecificata	M66.15	Ruptura sinoviei, regiune pelviana si coapsa
M65.3	Deget "in resort"	M66.16	Ruptura sinoviei, picior parte inferioara
M65.4	Tenosinovita stiloida radiala [de Quervain]	M66.17	Ruptura sinoviei, glezna si picior
M65.80	Alte sinovite si tenosinovite, localizare multipla	M66.18	Ruptura sinoviei, altele
M65.81	Alte sinovite si tenosinovite, regiunea umarului	M66.19	Ruptura sinoviei, localizare nespecificata
M65.82	Alte sinovite si tenosinovite, brat	M66.20	Ruptura spontana a tendoanelor extensoare, localizare multipla
M65.83	Alte sinovite si tenosinovite, antebrat	M66.21	Ruptura spontana a tendoanelor extensoare, regiunea umarului
M65.84	Alte sinovite si tenosinovite, mana	M66.22	Ruptura spontana a tendoanelor extensoare, brat
M65.85	Alte sinovite si tenosinovite, regiune pelviana si coapsa	M66.23	Ruptura spontana a tendoanelor extensoare, antebrat
M65.86	Alte sinovite si tenosinovite, picior parte inferioara	M66.24	Ruptura spontana a tendoanelor extensoare, mana
M65.87	Alte sinovite si tenosinovite, glezna si picior	M66.25	Ruptura spontana a tendoanelor extensoare, regiune pelviana si coapsa
M65.88	Alte sinovite si tenosinovite, altele	M66.26	Ruptura spontana a tendoanelor extensoare, picior parte inferioara
M65.89	Alte sinovite si tenosinovite, localizare nespecificata	M66.27	Ruptura spontana a tendoanelor extensoare, glezna si picior
M65.90	Sinovita si tenosinovita, nespecificate, localizare multipla	M66.28	Ruptura spontana a tendoanelor extensoare, altele
M65.91	Sinovita si tenosinovita, nespecificate, regiunea umarului	M66.29	Ruptura spontana a tendoanelor extensoare, localizare nespecificata
M65.92	Sinovita si tenosinovita, nespecificate, brat	M66.30	Ruptura spontana a tendoanelor flexoare, localizare multipla
M65.93	Sinovita si tenosinovita, nespecificate, antebrat	M66.31	Ruptura spontana a tendoanelor flexoare, regiunea umarului
M65.94	Sinovita si tenosinovita, nespecificate, mana	M66.32	Ruptura spontana a tendoanelor flexoare, brat
M65.95	Sinovita si tenosinovita, nespecificate, regiune pelviana si coapsa		
M65.96	Sinovita si tenosinovita, nespecificate, picior parte inferioara		

M66.33	Ruptura spontana a tendoanelor flexoare, antebrat	M66.57	Ruptura spontana a unui tendon nespecificat, glezna si picior
M66.34	Ruptura spontana a tendoanelor flexoare, mana	M66.58	Ruptura spontana a unui tendon nespecificat, altele
M66.35	Ruptura spontana a tendoanelor flexoare, regiune pelviana si coapsa	M66.59	Ruptura spontana a unui tendon nespecificat, localizare nespecificata
M66.36	Ruptura spontana a tendoanelor flexoare, picior parte inferioara	M67.0	Scurtarea tendonului lui Achille (dobandita)
M66.37	Ruptura spontana a tendoanelor flexoare, glezna si picior	M67.10	Alte contracturi ale tendonului (teaca), localizare multipla
M66.38	Ruptura spontana a tendoanelor flexoare, altele	M67.11	Alte contracturi ale tendonului (teaca), regiunea umarului
M66.39	Ruptura spontana a tendoanelor flexoare, localizare nespecificata	M67.12	Alte contracturi ale tendonului (teaca), brat
M66.40	Ruptura spontana a altor tendoane, localizare multipla	M67.13	Alte contracturi ale tendonului (teaca), antebrat
M66.41	Ruptura spontana a altor tendoane, regiunea umarului	M67.14	Alte contracturi ale tendonului (teaca), mana
M66.42	Ruptura spontana a altor tendoane, brat	M67.15	Alte contracturi ale tendonului (teaca), regiune pelviana si coapsa
M66.43	Ruptura spontana a altor tendoane, antebrat	M67.16	Alte contracturi ale tendonului (teaca), picior parte inferioara
M66.44	Ruptura spontana a altor tendoane, mana	M67.17	Alte contracturi ale tendonului (teaca), glezna si picior
M66.45	Ruptura spontana a altor tendoane, regiune pelviana si coapsa	M67.18	Alte contracturi ale tendonului (teaca), altele
M66.46	Ruptura spontana a altor tendoane, picior parte inferioara	M67.19	Alte contracturi ale tendonului (teaca), localizare nespecificata
M66.47	Ruptura spontana a altor tendoane, glezna si picior	M67.20	Hipertrofia sinoviala, neclasificata altundeva, localizare multipla
M66.48	Ruptura spontana a altor tendoane, altele	M67.21	Hipertrofia sinoviala, neclasificata altundeva, regiunea umarului
M66.49	Ruptura spontana a altor tendoane, localizare nespecificata	M67.22	Hipertrofia sinoviala, neclasificata altundeva, brat
M66.50	Ruptura spontana a unui tendon nespecificat, localizare multipla	M67.23	Hipertrofia sinoviala, neclasificata altundeva, antebrat
M66.51	Ruptura spontana a unui tendon nespecificat, regiunea umarului	M67.24	Hipertrofia sinoviala, neclasificata altundeva, mana
M66.52	Ruptura spontana a unui tendon nespecificat, brat	M67.25	Hipertrofia sinoviala, neclasificata altundeva, regiune pelviana si coapsa
M66.53	Ruptura spontana a unui tendon nespecificat, antebrat	M67.26	Hipertrofia sinoviala, neclasificata altundeva, picior parte inferioara
M66.54	Ruptura spontana a unui tendon nespecificat, mana	M67.27	Hipertrofia sinoviala, neclasificata altundeva, glezna si picior
M66.55	Ruptura spontana a unui tendon nespecificat, regiune pelviana si coapsa	M67.28	Hipertrofia sinoviala, neclasificata altundeva, altele
M66.56	Ruptura spontana a unui tendon nespecificat, picior parte inferioara	M67.29	Hipertrofia sinoviala, neclasificata altundeva, localizare nespecificata

M67.30	Sinovita tranzitorie, localizare multipla	M67.89	Alte afectiuni specificate ale sinoviei si tendonului, localizare nespecificata
M67.31	Sinovita tranzitorie, regiunea umarului	M67.90	Afectiune a sinoviei si tendonului, nespecificata, localizare multipla
M67.32	Sinovita tranzitorie, brat	M67.91	Afectiune a sinoviei si tendonului, nespecificata, regiunea umarului
M67.33	Sinovita tranzitorie, antebrat	M67.92	Afectiune a sinoviei si tendonului, nespecificata, brat
M67.34	Sinovita tranzitorie, mana	M67.93	Afectiune a sinoviei si tendonului, nespecificata, antebrat
M67.35	Sinovita tranzitorie, regiune pelviana si coapsa	M67.94	Afectiune a sinoviei si tendonului, nespecificata, mana
M67.36	Sinovita tranzitorie, picior parte inferioara	M67.95	Afectiune a sinoviei si tendonului, nespecificata, regiune pelviana si coapsa
M67.37	Sinovita tranzitorie, glezna si picior	M67.96	Afectiune a sinoviei si tendonului, nespecificata, picior parte inferioara
M67.38	Sinovita tranzitorie, altele	M67.97	Afectiune a sinoviei si tendonului, nespecificata, glezna si picior
M67.39	Sinovita tranzitorie, localizare nespecificata	M67.98	Afectiune a sinoviei si tendonului, nespecificata, altele
M67.40	Ganglion, localizare multipla	M67.99	Afectiune a sinoviei si tendonului, nespecificata, localizare nespecificata
M67.41	Ganglion, regiunea umarului	M68.00	Sinovita si tenosinovita in boli bacteriene clasificate altundeva, localizare multipla
M67.42	Ganglion, brat	M68.01	Sinovita si tenosinovita in boli bacteriene clasificate altundeva, regiunea umarului
M67.43	Ganglion, antebrat	M68.02	Sinovita si tenosinovita in boli bacteriene clasificate altundeva, brat
M67.44	Ganglion, mana	M68.03	Sinovita si tenosinovita in boli bacteriene clasificate altundeva, antebrat
M67.45	Ganglion, regiune pelviana si coapsa	M68.04	Sinovita si tenosinovita in boli bacteriene clasificate altundeva, mana
M67.46	Ganglion, picior parte inferioara	M68.05	Sinovita si tenosinovita in boli bacteriene clasificate altundeva, regiune pelviana si coapsa
M67.47	Ganglion, glezna si picior	M68.06	Sinovita si tenosinovita in boli bacteriene clasificate altundeva, picior parte inferioara
M67.48	Ganglion, altele	M68.07	Sinovita si tenosinovita in boli bacteriene clasificate altundeva, glezna si picior
M67.49	Ganglion, localizare nespecificata	M68.08	Sinovita si tenosinovita in boli bacteriene clasificate altundeva, altele
M67.80	Alte afectiuni specificate ale sinoviei si tendonului, localizare multipla	M68.09	Sinovita si tenosinovita in boli bacteriene clasificate altundeva, localizare nespecificata
M67.81	Alte afectiuni specificate ale sinoviei si tendonului, regiunea umarului	M68.80	Alte afectiuni ale sinoviei si tendonului in boli clasificate altundeva, localizare multipla
M67.82	Alte afectiuni specificate ale sinoviei si tendonului, brat		
M67.83	Alte afectiuni specificate ale sinoviei si tendonului, antebrat		
M67.84	Alte afectiuni specificate ale sinoviei si tendonului, mana		
M67.85	Alte afectiuni specificate ale sinoviei si tendonului, regiune pelviana si coapsa		
M67.86	Alte afectiuni specificate ale sinoviei si tendonului, picior parte inferioara		
M67.87	Alte afectiuni specificate ale sinoviei si tendonului, glezna si picior		
M67.88	Alte afectiuni specificate ale sinoviei si tendonului, altele		

M68.81	Alte afectiuni ale sinoviei si tendonului in boli clasificate altundeva, regiunea umarului	M71.09	Abcesul bursei, localizare nespecificata
M68.82	Alte afectiuni ale sinoviei si tendonului in boli clasificate altundeva, brat	M71.10	Alte bursite infectioase, localizare multipla
M68.83	Alte afectiuni ale sinoviei si tendonului in boli clasificate altundeva, antebrat	M71.11	Alte bursite infectioase, regiunea umarului
M68.84	Alte afectiuni ale sinoviei si tendonului in boli clasificate altundeva, mana	M71.12	Alte bursite infectioase, brat
M68.85	Alte afectiuni ale sinoviei si tendonului in boli clasificate altundeva, regiune pelviana si coapsa	M71.13	Alte bursite infectioase, antebrat
M68.86	Alte afectiuni ale sinoviei si tendonului in boli clasificate altundeva, picior parte inferioara	M71.14	Alte bursite infectioase, mana
M68.87	Alte afectiuni ale sinoviei si tendonului in boli clasificate altundeva, glezna si picior	M71.15	Alte bursite infectioase, regiune pelviana si coapsa
M68.88	Alte afectiuni ale sinoviei si tendonului in boli clasificate altundeva, altele	M71.16	Alte bursite infectioase, picior parte inferioara
M68.89	Alte afectiuni ale sinoviei si tendonului in boli clasificate altundeva, localizare nespecificata	M71.17	Alte bursite infectioase, glezna si picior
M70.0	Sinovita crepitanta cronica a mainii si pumnului	M71.18	Alte bursite infectioase, altele
M70.1	Bursita mainii	M71.19	Alte bursite infectioase, localizare nespecificata
M70.2	Bursita olecraniana	M71.2	Chist sinovial al spatiului popliteu [Baker]
M70.3	Alte bursite ale cotului	M71.30	Alte chisturi ale bursei, localizare multipla
M70.4	Bursite prepatelare	M71.31	Alte chisturi ale bursei, regiunea umarului
M70.5	Alte bursite ale genunchiului	M71.32	Alte chisturi ale bursei, brat
M70.6	Bursite trohanteriene	M71.33	Alte chisturi ale bursei, antebrat
M70.7	Alte bursite ale soldului	M71.34	Alte chisturi ale bursei, mana
M70.8	Alte afectiuni ale tesuturilor moi legate de folosire, solicitare excesiva si presiune	M71.35	Alte chisturi ale bursei, regiune pelviana si coapsa
M70.9	Afectiuni nespecificate ale tesuturilor moi legate de folosire, solicitare excesiva si presiune	M71.36	Alte chisturi ale bursei, picior parte inferioara
M71.00	Abcesul bursei, localizare multipla	M71.37	Alte chisturi ale bursei, glezna si picior
M71.01	Abcesul bursei, regiunea umarului	M71.38	Alte chisturi ale bursei, altele
M71.02	Abcesul bursei, brat	M71.39	Alte chisturi ale bursei, localizare nespecificata
M71.03	Abcesul bursei, antebrat	M71.40	Depozit de calciu in bursa, localizare multipla
M71.04	Abcesul bursei, mana	M71.41	Depozit de calciu in bursa, regiunea umarului
M71.05	Abcesul bursei, regiune pelviana si coapsa	M71.42	Depozit de calciu in bursa, brat
M71.06	Abcesul bursei, picior parte inferioara	M71.43	Depozit de calciu in bursa, antebrat
M71.07	Abcesul bursei, glezna si picior	M71.44	Depozit de calciu in bursa, mana
M71.08	Abcesul bursei, altele	M71.45	Depozit de calciu in bursa, regiune pelviana si coapsa
		M71.46	Depozit de calciu in bursa, picior parte inferioara
		M71.47	Depozit de calciu in bursa, glezna si picior
		M71.48	Depozit de calciu in bursa, altele
		M71.49	Depozit de calciu in bursa, localizare

	nespecificata	M71.98	Bursopatia, nespecificata, altele
M71.50	Alte bursite, neclasificate altundeva, localizare multipla	M71.99	Bursopatia, nespecificata, localizare nespecificata
M71.51	Alte bursite, neclasificate altundeva, regiunea umarului	M72.0	Fibromatoza fasciala palmara [Dupuytren]
M71.52	Alte bursite, neclasificate altundeva, brat	M72.1	Pernita falangelor
M71.53	Alte bursite, neclasificate altundeva, antebrat	M72.2	Fibromatoza fasciala plantara
M71.54	Alte bursite, neclasificate altundeva, mana	M72.40	Fibromatoza pseudosarcomatoasa, localizare multipla
M71.55	Alte bursite, neclasificate altundeva, regiune pelviana si coapsa	M72.41	Fibromatoza pseudosarcomatoasa, regiunea umarului
M71.56	Alte bursite, neclasificate altundeva, picior parte inferioara	M72.42	Fibromatoza pseudosarcomatoasa, brat
M71.57	Alte bursite, neclasificate altundeva, glezna si picior	M72.43	Fibromatoza pseudosarcomatoasa, antebrat
M71.58	Alte bursite, neclasificate altundeva, altele	M72.44	Fibromatoza pseudosarcomatoasa, mana
M71.59	Alte bursite, neclasificate altundeva, localizare nespecificata	M72.45	Fibromatoza pseudosarcomatoasa, regiune pelviana si coapsa
M71.80	Alta bursopatie specificata, localizare multipla	M72.46	Fibromatoza pseudosarcomatoasa, picior parte inferioara
M71.81	Alta bursopatie specificata, regiunea umarului	M72.47	Fibromatoza pseudosarcomatoasa, glezna si picior
M71.82	Alta bursopatie specificata, brat	M72.48	Fibromatoza pseudosarcomatoasa, altele
M71.83	Alta bursopatie specificata, antebrat	M72.49	Fibromatoza pseudosarcomatoasa, localizare nespecificata
M71.84	Alta bursopatie specificata, mana	M72.60	Fasciita necrozanta, localizare multipla
M71.85	Alta bursopatie specificata, regiune pelviana si coapsa	M72.61	Fasciita necrozanta, regiunea umarului
M71.86	Alta bursopatie specificata, picior parte inferioara	M72.62	Fasciita necrozanta, brat
M71.87	Alta bursopatie specificata, glezna si picior	M72.63	Fasciita necrozanta, antebrat
M71.88	Alta bursopatie specificata, altele	M72.64	Fasciita necrozanta, mana
M71.89	Alta bursopatie specificata, localizare nespecificata	M72.65	Fasciita necrozanta, regiune pelviana si coapsa
M71.90	Bursopatia, nespecificata, localizare multipla	M72.66	Fasciita necrozanta, picior parte inferioara
M71.91	Bursopatia, nespecificata, regiunea umarului	M72.67	Fasciita necrozanta, glezna si picior
M71.92	Bursopatia, nespecificata, brat	M72.68	Fasciita necrozanta, altele
M71.93	Bursopatia, nespecificata, antebrat	M72.69	Fasciita necrozanta, localizare nespecificata
M71.94	Bursopatia, nespecificata, mana	M72.80	Alte afectiuni fibroblastice, localizare multipla
M71.95	Bursopatia, nespecificata, regiune pelviana si coapsa	M72.81	Alte afectiuni fibroblastice, regiunea umarului
M71.96	Bursopatia, nespecificata, picior parte inferioara	M72.82	Alte afectiuni fibroblastice, brat
M71.97	Bursopatia, nespecificata, glezna si picior	M72.83	Alte afectiuni fibroblastice, antebrat
		M72.84	Alte afectiuni fibroblastice, mana
		M72.85	Alte afectiuni fibroblastice, regiune pelviana si coapsa

M72.86	Alte afectiuni fibroblastice, picior parte inferioara	M73.83	Alte afectiuni ale tesuturilor moi in boli clasificate altundeva, antebraț
M72.87	Alte afectiuni fibroblastice, glezna si picior	M73.84	Alte afectiuni ale tesuturilor moi in boli clasificate altundeva, mana
M72.88	Alte afectiuni fibroblastice, altele	M73.85	Alte afectiuni ale tesuturilor moi in boli clasificate altundeva, regiune pelviana si coapsa
M72.89	Alte afectiuni fibroblastice, localizare nespecificata	M73.86	Alte afectiuni ale tesuturilor moi in boli clasificate altundeva, picior parte inferioara
M72.90	Afectiuni fibroblastice, nespecificate, localizare multipla	M73.87	Alte afectiuni ale tesuturilor moi in boli clasificate altundeva, glezna si picior
M72.91	Afectiuni fibroblastice, nespecificate, regiunea umarului	M73.88	Alte afectiuni ale tesuturilor moi in boli clasificate altundeva, altele
M72.92	Afectiuni fibroblastice, nespecificate, brat	M73.89	Alte afectiuni ale tesuturilor moi in boli clasificate altundeva, localizare nespecificata
M72.93	Afectiuni fibroblastice, nespecificate, antebraț	M75.0	Capsulita retractila a umarului
M72.94	Afectiuni fibroblastice, nespecificate, mana	M75.1	Sindromul tecii rotatorului
M72.95	Afectiuni fibroblastice, nespecificate, regiune pelviana si coapsa	M75.2	Tendinita bicepsului
M72.96	Afectiuni fibroblastice, nespecificate, picior parte inferioara	M75.3	Tendinita calcificanta a umarului
M72.97	Afectiuni fibroblastice, nespecificate, glezna si picior	M75.4	Sindromul de lovire a umarului
M72.98	Afectiuni fibroblastice, nespecificate, altele	M75.5	Bursita umarului
M72.99	Afectiuni fibroblastice, nespecificate, localizare nespecificata	M75.8	Alte leziuni ale umarului
M73.10	Bursita sifilitica, localizare multipla (A52.7+)	M75.9	Leziune a umarului, nespecificata
M73.11	Bursita sifilitica, regiunea umarului (A52.7+)	M76.0	Tendinita gluteala
M73.12	Bursita sifilitica, brat (A52.7+)	M76.1	Tendinita psoasului
M73.13	Bursita sifilitica, antebraț (A52.7+)	M76.2	Exostoza crestei iliace
M73.14	Bursita sifilitica, mana (A52.7+)	M76.3	Sindromul bandetei ilio-tibiale
M73.15	Bursita sifilitica, regiune pelviana si coapsa (A52.7+)	M76.4	Bursita tibiala colaterala [Pellegrini-Stieda]
M73.16	Bursita sifilitica, picior parte inferioara (A52.7+)	M76.5	Tendinita patelei
M73.17	Bursita sifilitica, glezna si picior (A52.7+)	M76.6	Tendinita tendonului lui Ahille
M73.18	Bursita sifilitica, altele (A52.7+)	M76.7	Tendinita peroniera
M73.19	Bursita sifilitica, localizare nespecificata (A52.7+)	M76.8	Alte entezopatii ale membrului inferior, exceptind piciorul
M73.80	Alte afectiuni ale tesuturilor moi in boli clasificate altundeva, localizare multipla	M76.9	Entezopatia membrului inferior, nespecificata
M73.81	Alte afectiuni ale tesuturilor moi in boli clasificate altundeva, regiunea umarului	M77.0	Epicondilita mediala
M73.82	Alte afectiuni ale tesuturilor moi in boli clasificate altundeva, brat	M77.1	Epicondilita laterala
		M77.2	Periartrita pumnului
		M77.3	Exostoza calcaneana

M77.4	Metatarsalgia	M77.8	Alte entezopatii, neclasificate altundeva
M77.5	Alte entezopatii ale piciorului	M77.9	Entezopatia, nespecificata

ADRG I73

Ingrijiri postprocedurale ale implanturilor/prostezelor musculoscheletale

Diagnostiche principale in tabelul TAB-I73-1

DRG I73A

Ingrijiri postprocedurale ale implanturilor/prostezelor musculoscheletale varsta >59 ani cu CC catastrofale sau severe

Varsta >59 ani si PCCL >2

DRG I73B

Ingrijiri postprocedurale ale implanturilor/prostezelor musculoscheletale varsta >59 ani sau cu (CC catastrofale sau severe)

Varsta >59 ani sau PCCL >2

DRG I73C

Ingrijiri postprocedurale ale implanturilor/prostezelor musculoscheletale varsta <60 ani fara CC catastrofale sau severe

Diagnostiche principale (TAB-I73-1)

M96.6	Fractura osoasa dupa insertia unui implant ortopedic, a unei prosteze articulare sau a unei placi osoase	T84.8	Alte complicatii ale dispozitivelor protetice, implanturilor si grefelor ortopedice interne
M96.8	Alte afectiuni postprocedurale ale sistemului musculo-scheletal	T84.9	Complicatie nespecificata a unui dispozitiv prostetic, implant si grefa ortopedica interna
M96.9	Afectiune postprocedurala a sistemului musculo-scheletal, nespecificata	T87.0	Complicatii ale extremitatii superioare reatasate (parte din)
T84.0	Complicatie mecanica a unei prosteze articulare interne	T87.1	Complicatii ale extremitatii inferioare reatasate (parte din)
T84.1	Complicatie mecanica a unui dispozitiv de fixare interna a oaselor unui membru	T87.2	Complicatii ale altei parti a corpului reatasata
T84.2	Complicatie mecanica a dispozitivului de fixare interna a altor oase	Z44.0	Amplasarea si ajustarea unui brat artificial (complet) (partial)
T84.3	Complicatie mecanica a altor dispozitive, implanturi si grefe de os	Z44.1	Amplasarea si ajustarea unui picior artificial (complet) (partial)
T84.4	Complicatie mecanica a altor dispozitive, implanturi si grefe ortopedice interne	Z46.7	Amplasarea si ajustarea aparatelor ortopedice
T84.5	Infectie si reactie inflamatorie datorita unei prosteze articulare interne	Z47.0	Ingrijire de control implicind indepartarea unei placi sau a altor dispozitive interne de fixare
T84.6	Infectie si reactie inflamatorie datorita unui dispozitiv de fixare interna [orice localizare]	Z47.8	Alte ingrijiri de control ortopedice specificate
T84.7	Infectie si reactie inflamatorie datorita altor dispozitive protetice, implanturi si grefe	Z47.9	Ingrijire de control ortopedic, nespecificata

ADRG I74

Leziuni ale antebratului, pumnului, mainii sau piciorului

Diagnostice principale in tabelul TAB-I74-1

DRG I74A

Leziuni ale antebratului, pumnului, mainii sau piciorului varsta >74 ani cu CC

Varsta >74 ani si PCCL >1

DRG I74B

Leziuni ale antebratului, pumnului, mainii sau piciorului varsta >74 ani sau cu CC

Varsta >74 ani sau PCCL >1

DRG I74C

Leziuni ale antebratului, pumnului, mainii sau piciorului varsta <75 ani fara CC

Diagnostice principale (TAB-I74-1)

M24.13	Alte tulburari ale cartilajului articular, antebrat	S52.4	Fractura a diafizelor atat ale ulnei cat si ale radiusului
M24.14	Alte tulburari ale cartilajului articular, mana	S52.50	Fractura a extremitatii inferioare a radiusului, nespecificata
M24.33	Luxatia si subluxatia patologica a unei articulatii, neclasificata altundeva, antebrat	S52.51	Fractura a extremitatii inferioare a radiusului cu angulare dorsala
M24.34	Luxatia si subluxatia patologica a unei articulatii, neclasificata altundeva, mana	S52.52	Fractura a extremitatii inferioare a radiusului cu angulare volara
M24.39	Luxatia si subluxatia patologica a unei articulatii, neclasificata altundeva, localizare nespecificata	S52.59	Alte fracturi si multiple ale extremitatii inferioare a radiusului
M24.43	Luxatia si subluxatia articulara recurenta, antebrat	S52.6	Fractura a extremitatii inferioare atat a ulnei cat si a radiusului
M24.44	Luxatia si subluxatia articulara recurenta, mana	S52.8	Fractura a altor parti ale antebratului
S52.00	Fractura a extremitatii superioare a ulnei, parte nespecificata	S52.9	Fractura a antebratului, parte nespecificata
S52.01	Fractura a apofizei olecranului ulnei	S53.2	Ruptura traumatica a ligamentului colateral radial
S52.02	Fractura a apofizei coronoide a ulnei	S53.3	Ruptura traumatica a ligamentului colateral ulnar
S52.09	Alte fracturi si multiple ale extremitatii superioare a ulnei	S53.40	Entorsa si intindere a cotului, parte nespecificata
S52.10	Fractura a extremitatii superioare a radiusului, parte nespecificata	S53.41	Entorsa si intindere a ligamentului colateral radial
S52.11	Fractura a capului radiusului	S53.42	Entorsa si intindere a ligamentului colateral ulnar
S52.12	Fractura a colului radiusului	S53.43	Entorsa si intindere radio-humerala (articulatie)
S52.19	Alte fracturi si multiple ale extremitatii superioare a radiusului	S53.44	Entorsa si intindere ulno-humerala (articulatie)
S52.20	Fractura a diafizei ulnei, parte nespecificata	S53.48	Entorsa si intindere a altei parti a cotului
S52.21	Fractura a diafizei proximale a ulnei cu luxatia capului radiusului	S56.0	Leziune a muschiului si tendonului flexor al policelui la nivelul antebratului
S52.30	Fractura a diafizei radiusului, parte nespecificata	S56.1	Leziune a muschiului si tendonului flexor al altui deget (altor degete) la nivelul antebratului
S52.31	Fractura a diafizei distale a radiusului cu luxatie a capului ulnei		

S56.2	Leziune a altui muschi si tendon flexor la nivelul antebratului	S62.52	Fractura a falangei distale a policelui
S56.3	Leziune a muschilor si tendoanelor extensoare si abductoare ale policelui la nivelul antebratului	S62.60	Fractura a falangei, parte nespecificata
S56.4	Leziune a muschiului si tendonului extensor al altor degete la nivelul antebratului	S62.61	Fractura a falangei proximale
S56.5	Leziune a altui muschi si tendon extensor la nivelul antebratului	S62.62	Fractura a falangei medii
S56.7	Leziune a mai multor muschi si tendoane la nivelul antebratului	S62.63	Fractura a falangei distale
S56.8	Leziune a altor muschi si tendoane si nespecificati la nivelul antebratului	S62.7	Fracturi multiple ale degetelor
S62.0	Fractura a osului navicular [scafoid] al mainii	S62.8	Fractura a altor parti si nespecificate ale pumnului si mainii
S62.10	Fractura a osului carpal, nespecificata	S63.00	Luxatie a pumnului, parte nespecificata
S62.11	Fractura a osului semilunar al mainii	S63.01	Luxatie a articulatiei radio-ulnare, distale
S62.12	Fractura a osului piramidal al pumnului	S63.02	Luxatie a articulatiei radio-carpene
S62.13	Fractura a osului pisiform	S63.03	Luxatie a articulatiei mediocarpene
S62.14	Fractura a osului trapez	S63.04	Luxatie a articulatiei carpo-metacarpene
S62.15	Fractura a osului trapezoidal	S63.08	Luxatie a altei parti a pumnului
S62.16	Fractura a osului capitat	S63.10	Luxatie a degetului, parte nespecificata
S62.17	Fractura a osului cu carlig	S63.11	Luxatie a articulatiei metacarpo-falangiene
S62.19	Fractura a altor si multiple oase carpiene	S63.12	Luxatie a articulatiei interfalangiene, mana
S62.20	Fractura a primului metacarpian, parte nespecificata	S63.2	Luxatii multiple ale degetelor
S62.21	Fractura a bazei primului metacarpian	S63.3	Ruptura traumatica a ligamentului pumnului si a carpului
S62.22	Fractura a diafizei primului metacarpian	S63.4	Ruptura traumatica a ligamentului degetului, la articulatiile metacarpo-falangiene si interfalangiene
S62.23	Fractura a colului primului metacarpian	S63.50	Entorsa si intindere a pumnului, parte nespecificata
S62.24	Fractura a capului primului metacarpian	S63.51	Entorsa si intindere a articulatiei carpiene
S62.30	Fractura a altui os (oase) metacarpian(e), parte nespecificata	S63.52	Entorsa si intindere a articulatiei radio-carpene, a ligamentului radio-carpian
S62.31	Fractura a bazei altui os (oase) metacarpian(e)	S63.53	Entorsa si intindere a articulatiei carpo-metacarpene
S62.32	Fractura a diafizei altui os (oase) metacarpian(e)	S63.58	Entorsa si intindere a altor parti ale pumnului
S62.33	Fractura a colului altui os (oase) metacarpian(e)	S63.60	Entorsa si intindere a degetului (degetelor), parte nespecificata
S62.34	Fractura a capului altui os (oase) metacarpian(e)	S63.61	Entorsa si intindere a articulatiei metacarpo-falangiene
S62.4	Fracturi multiple ale metacarpienelor	S63.62	Entorsa si intindere a articulatiei interfalangiene, mana
S62.50	Fractura a policelui, parte nespecificata	S63.68	Entorsa si intindere a altor parti ale degetului
S62.51	Fractura a falangei proximale a policelui		

S63.7	Entorsa si intindere a altor parti si nespecificate ale pumnului si mainii	S92.7	Fracturi multiple ale piciorului, nespecificate
S66.0	Leziune a muschiului si tendonului flexor al polixelui la nivelul pumnului si mainii	S92.9	Fractura a piciorului, nespecificata
S66.1	Leziune a muschiului si tendonului flexor al altui deget la nivelul pumnului si mainii	S93.10	Luxatie a degetului (degetelor) de la picior
S66.2	Leziune a muschiului si tendonului extensor al polixelui la nivelul pumnului si mainii	S93.11	Luxatie metatarso-falangiana (articulatie)
S66.3	Leziune a muschiului si tendonului extensor al altui deget la nivelul pumnului si mainii	S93.12	Luxatie interfalangiana (articulatie), picior
S66.4	Leziune a muschiului si tendonului intrinsec al polixelui la nivelul pumnului si mainii	S93.30	Luxatie a piciorului, parte nespecificata
S66.5	Leziune a muschiului si tendonului intrinsec al altui deget la nivelul pumnului si mainii	S93.31	Luxatie a tarsalului (os), articulatie nespecificata
S66.6	Leziuni multiple ale muschilor flexori si tendoanelor la nivelul pumnului si mainii	S93.32	Luxatie a articulatiei midtarsiene
S66.7	Leziune a multiplilor muschi si tendoane extensoare la nivelul pumnului si mainii	S93.33	Luxatie a articulatiei tarso-metatarsiene
S66.8	Leziune a altor muschi si tendoane la nivelul pumnului si mainii	S93.34	Luxatie a osului metatarsian, articulatie nespecificata
S66.9	Leziune a unui muschi si tendon nespecificat la nivelul pumnului si mainii	S93.38	Luxatie a altei parti a piciorului
S92.1	Fractura a talusului	S93.5	Entorsa si intindere a degetului (degetelor) de la picior
S92.20	Fractura a osului (oaselor) tarsal(e), nespecificata	S93.6	Entorsa si intindere a altor parti si nespecificate ale piciorului
S92.21	Fractura a navicularului [scafoid], picior	S96.0	Leziune a muschiului si tendonului muschiului flexor lung de la degetul piciorului la nivelul gleznei si piciorului
S92.22	Fractura a cuboidului, picior	S96.1	Leziune a muschiului si tendonului muschiului extensor lung de la degetul piciorului la nivelul gleznei si piciorului
S92.23	Fractura a cuneiformului, picior	S96.2	Leziune a muschiului si tendonului intrinsec la nivelul gleznei si piciorului
S92.28	Fractura a altor parti ale osului tarsal	S96.7	Leziune a multiplilor muschi si tendoane la nivelul gleznei si piciorului
S92.3	Fractura a osului metatarsian	S96.8	Leziune a altor muschi si tendoane la nivelul gleznei si piciorului
S92.4	Fractura a degetului mare al piciorului		
S92.5	Fractura a altui deget al piciorului		

ADRG I75

Leziuni ale umarului, bratului, cotului, genunchiului, gambei sau gleznei

Diagnostiche principale in tabelul TAB-I75-1

DRG I75A

Leziuni ale umarului, bratului, cotului, genunchiului, gambei sau gleznei varsta >64 ani cu CC

Varsta >64 ani si PCCL >1

DRG I75B

Leziuni ale umarului, bratului, cotului, genunchiului, gambei sau gleznei varsta >64 ani sau cu CC

Varsta >64 ani sau PCCL >1

DRG I75C

Leziuni ale umarului, bratului, cotului, genunchiului, gambei sau gleznei varsta <65 ani fara CC

Diagnostiche principale (TAB-I75-1)

M22.0	Luxatia recidivanta a rotulei	M23.16	Menisc lateral discoid (congenital), altul si cu localizare nespecificata
M22.1	Subluxatia recidivanta a rotulei	M23.19	Menisc discoid (congenital), localizare nespecificata
M22.2	Tulburari patello-femorale	M23.20	Leziunea meniscului datorita unei rupturi sau leziuni vechi, localizari multiple
M22.3	Alte dereglari ale rotulei	M23.21	Leziunea cornului anterior al meniscului medial datorita unei rupturi sau leziuni vechi
M22.4	Condromalacia rotulei	M23.22	Leziunea cornului posterior al meniscului medial datorita unei rupturi sau leziuni vechi
M22.8	Alte afectiuni ale rotulei	M23.23	Leziunea altui menisc medial si nespecificat datorita unei rupturi sau leziuni vechi
M22.9	Afectiunea rotulei, nespecificata	M23.24	Leziunea cornului anterior al meniscului lateral datorita unei rupturi sau leziuni vechi
M23.00	Chist al meniscului, localizari multiple	M23.25	Leziunea cornului posterior al meniscului lateral datorita unei rupturi sau leziuni vechi
M23.01	Chist al cornului anterior al meniscului medial	M23.26	Leziunea altui menisc lateral si nespecificat datorita unei rupturi sau leziuni vechi
M23.02	Chist al cornului posterior al meniscului medial	M23.29	Leziunea meniscului, nespecificata, datorita unei rupturi sau leziuni vechi
M23.03	Chist al altui menisc medial si nespecificat	M23.30	Alte dereglari ale meniscului, localizari multiple
M23.04	Chist al cornului anterior al meniscului lateral	M23.31	Alte dereglari ale cornului anterior al meniscului medial
M23.05	Chist al cornului posterior al meniscului lateral	M23.32	Alte dereglari ale cornului posterior al meniscului medial
M23.06	Chist al altui meniscului lateral si nespecificat	M23.33	Alte dereglari ale altul menisc medial si nespecificat
M23.09	Chist al meniscului, localizari nespecificate	M23.34	Alte dereglari ale cornului anterior al meniscului lateral
M23.10	Menisc discoid (congenital), localizari multiple	M23.35	Alte dereglari ale cornului posterior al meniscului lateral
M23.11	Corn anterior discoid al meniscului medial (congenital)		
M23.12	Corn posterior discoid al meniscului medial (congenital)		
M23.13	Menisc medial discoid (congenital), altul si cu localizare nespecificata		
M23.14	Corn anterior discoid al meniscului lateral (congenital)		
M23.15	Corn posterior discoid al meniscului lateral (congenital)		

M23.36	Alte dereglari ale altui menisc lateral si nespecificat	M23.84	Alte afectiuni interne ale ligamentului colateral lateral sau ale cornului anterior al meniscului lateral
M23.39	Alte dereglari ale unui menisc nespecificat	M23.85	Alte afectiuni interne ale cornului posterior al meniscului lateral
M23.50	Instabilitate cronica a genunchiului, localizari multiple	M23.86	Alte afectiuni interne ale altui menisc lateral si nespecificat
M23.51	Instabilitate cronica, ligament cruciat anterior sau corn anterior al meniscului medial	M23.87	Alte afectiuni interne ale ligamentului capsular
M23.52	Instabilitate cronica, ligament cruciat posterior sau corn posterior al meniscului medial	M23.89	Alte afectiuni interne ale genunchiului, ligament nespecificat sau menisc nespecificat
M23.53	Instabilitate cronica, ligament colateral medial sau alt menisc medial si nespecificat	M23.90	Afectiunea interna a genunchiului, nespecificata, localizari multiple
M23.54	Instabilitate cronica, ligamentcolateral lateral sau corn anterior al meniscului lateral	M23.91	Afectiunea interna nespecificata a ligamentului cruciat anterior sau a cornului anterior al meniscului medial
M23.55	Instabilitate cronica, corn posterior al meniscului lateral	M23.92	Afectiunea interna nespecificata a ligamentului cruciat posterior sau a cornului posterior al meniscului medial
M23.56	Instabilitate cronica, alt menisc lateral si nespecificat	M23.93	Afectiunea interna nespecificata a ligamentului colateral medial sau a altui menisc medial si nespecificat
M23.57	Instabilitate cronica, ligament capsular	M23.94	Afectiunea interna nespecificata a ligamentului colateral lateral sau a cornului anterior al meniscului lateral
M23.59	Instabilitate cronica, ligamentnespecificat sau menisc nespecificat	M23.95	Afectiunea interna nespecificata a cornului posterior al meniscului lateral
M23.60	Alte rupturi spontane ale ligamentului(lor) genunchiului, localizari multiple	M23.96	Afectiunea interna nespecificata a altui menisc lateral si nespecificat
M23.61	Alte rupturi spontane ale ligamentului cruciat anterior	M23.97	Afectiunea interna nespecificata a ligamentului capsular
M23.62	Alte rupturi spontane ale ligamentului cruciat posterior	M23.99	Afectiunea interna nespecificata a unui ligamentului nespecificat sau a unui menisc nespecificat
M23.63	Alte rupturi spontane ale ligamentului colateral medial	M24.11	Alte tulburari ale cartilajului articular, regiunea umarului
M23.64	Alte rupturi spontane ale ligamentului colateral lateral	M24.12	Alte tulburari ale cartilajului articular, brat
M23.67	Alte rupturi spontane ale ligamentului capsular	M24.17	Alte tulburari ale cartilajului articular, glezna si picior
M23.69	Alte rupturi spontane ale ligamentului(lor) genunchiului, ligament nespecificat sau menisc nespecificat	M24.31	Luxatia si subluxatia patologica a unei articulatii, neclasificata altundeva, regiunea umarului
M23.80	Alte afectiuni interne ale genunchiului, localizari multiple	M24.32	Luxatia si subluxatia patologica a unei articulatii, neclasificata altundeva, brat
M23.81	Alte afectiuni interne ale ligamentului cruciat anterior sau ale cornului anterior al meniscului medial	M24.36	Luxatia si subluxatia patologica a unei articulatii, neclasificata altundeva, picior parte inferioara
M23.82	Alte afectiuni interne ale ligamentului cruciat posterior sau ale cornului posterior al meniscului medial	M24.37	Luxatia si subluxatia patologica a unei articulatii, neclasificata altundeva, glezna si picior
M23.83	Alte afectiuni interne ale ligamentului colateral medial sau ale altui menisc medial si nespecificat		

M24.41	Luxatia si subluxatia articulara recurenta, regiunea umarului	S42.8	Fractura a altor parti ale umarului si treimii superioare a bratului
M24.42	Luxatia si subluxatia articulara recurenta, brat	S42.9	Fractura a centurii scapulare, parte nespecificata
M24.46	Luxatia si subluxatia articulara recurenta, picior parte inferioara	S43.00	Luxatie a umarului, nespecificata
M24.47	Luxatia si subluxatia articulara recurenta, glezna si picior	S43.01	Luxatie anterioara a humerusului
M25.76	Osteofit, picior parte inferioara	S43.02	Luxatie posterioara a humerusului
Q68.2	Deformatii congenitale ale genunchiului	S43.03	Luxatie inferioara a humerusului
S42.00	Fractura a claviculei, parte nespecificata	S43.08	Luxatie a altei parti a umarului
S42.01	Fractura a extremitatii sternale a claviculei	S43.1	Luxatie a articulatiei acromio-claviculare
S42.02	Fractura a diafizei claviculei	S43.3	Luxatie a altor parti si nespecificate ale centurii scapulare
S42.03	Fractura a extremitatii acromiale a claviculei	S43.4	Entorsa si intindere a articulatiei umarului
S42.09	Fracturi multiple ale claviculei	S43.5	Entorsa si intindere a articulatiei acromio-claviculare
S42.10	Fractura a scapulei, parte nespecificata	S43.7	Entorsa si intindere a altor parti si nespecificate ale centurii scapulare
S42.12	Fractura a apofizei acromiale	S46.0	Leziune a tendonului muschiului rotator al umarului
S42.13	Fractura a apofizei coracoide	S46.1	Leziune a muschiului si tendonului capului lung al bicepsului
S42.14	Fractura de cavitate glenoida si de col al scapulei	S46.2	Leziune a muschiului si a tendonului altor parti ale bicepsului
S42.20	Fractura a extremitatii superioare a humerusului, parte nepsecificata	S46.3	Leziune a muschiului si tendonului tricepsului
S42.21	Fractura a capului humerusului	S46.7	Leziune a muschilor si tendoanelor multiple la nivelul umarului si treimii superioare a bratului
S42.22	Fractura a colului chirurgical al humerusului	S46.8	Leziune a altor muschi si tendoane la nivelul umarului si treimii superioare a bratului
S42.23	Fractura a colului anatomic al humerusului	S46.9	Leziune a unui muschi si tendon nespecificat la nivelul umarului si treimii superioare a bratului
S42.24	Fractura a marii tuberozitati a humerusului	S52.7	Fracturi multiple ale antebratului
S42.29	Fractura a altor parti si multiple ale extremitatii superioare a humerusului	S53.0	Luxatie a capului radial
S42.3	Fractura a diafizei humerusului	S53.10	Luxatie a cotului, nespecificata
S42.40	Fractura a extremitatii inferioare a humerusului, parte nespecificata	S53.11	Luxatie anterioara a cotului
S42.41	Fractura supracondilara a humerusului	S53.12	Luxatie posterioara a cotului
S42.42	Fractura a condilului lateral al humerusului	S53.13	Luxatie mediana a cotului
S42.43	Fractura a condilului mijlociu al humerusului	S53.14	Luxatie laterala a cotului
S42.44	Fractura a condilului (condilelor) humerusului, nespecificata	S53.18	Alta luxatie a cotului
S42.45	Fractura in forma de T a humerusului distal	S72.7	Fracturi multiple ale femurului
S42.49	Alte fracturi si multiple ale extremitatii inferioare a humerusului	S82.0	Fractura a rotulei
S42.7	Fracturi multiple ale claviculei, scapulei si humerusului		

S82.11	Fractura a extremitatii superioare a tibiei cu fractura fibulei (orice parte)	S83.43	Ruptura a ligamentului colateral lateral
S82.18	Alta fractura a extremitatii superioare a tibiei	S83.44	Ruptura a ligamentului colateral medial
S82.21	Fractura a diafizei tibiei cu fractura fibulei (orice parte)	S83.50	Entorsa si intindere a ligamentului incrucisat nespecificat
S82.28	Alta fractura a diafizei tibiei	S83.51	Entorsa si intindere a ligamentului incrucisat anterior
S82.31	Fractura a extremitatii inferioare a tibiei cu fractura fibulei (orice parte)	S83.52	Entorsa si intindere a ligamentului incrucisat posterior
S82.38	Alta fractura a extremitatii inferioare a tibiei	S83.53	Ruptura a ligamentului incrucisat anterior
S82.40	Fractura a fibulei, parte nespecificata	S83.54	Ruptura a ligamentului incrucisat posterior
S82.41	Fractura a extremitatii superioare a tibiei	S83.6	Entorsa si intindere a altor parti si nespecificate ale genunchiului
S82.42	Fractura a diafizei fibulei	S83.7	Leziune localizata la structurile multiple ale genunchiului
S82.49	Multiple fracturi ale fibulei	S86.0	Leziune a tendonului lui Achille
S82.5	Fractura a maleolei mediale	S86.1	Leziune a altui (altor) muschi si tendon (tendoane) din grupul de muschi posteriori la nivelul partii inferioare a gambei
S82.6	Fractura a maleolei laterale	S86.2	Leziune a altui (altor) muschi si tendon (tendoane) din grupul de muschi anteriori la nivelul partii inferioare a gambei
S82.7	Fracturi multiple ale partii inferioare a gambei	S86.3	Leziune a altui (altor) muschi si tendon (tendoane) din grupul de muschi peronieri la nivelul partii inferioare a gambei
S82.81	Fractura bimaleolara, glezna	S86.7	Leziune a muschilor si tendoanelor multiple la nivelul partii inferioare a gambei
S82.82	Fractura trimaleolara, glezna	S86.8	Leziune a altor muschi si tendoane la nivelul partii inferioare a gambei
S82.88	Fractura a altor parti ale partii inferioare a gambei	S86.9	Leziune a unui muschi si tendon nespecificat la nivelul partii inferioare a gambei
S82.9	Fractura a partii inferioare a gambei, parte nespecificata	S92.0	Fractura a calcaneului
S83.0	Luxatie a rotulei	S93.0	Luxatie a articulatiei gleznei
S83.10	Luxatie a genunchiului, nespecificata	S93.2	Ruptura de ligamente la nivelul gleznei si piciorului
S83.11	Luxatie anterioara a tibiei, extremitate proximala	S93.40	Entorsa si intindere a gleznei, parte nespecificata
S83.12	Luxatie posterioara a tibiei, extremitate proximala	S93.41	Entorsa si intindere a deltoidului (ligament), glezna
S83.13	Luxatie mediana a tibiei, extremitate proximala	S93.42	Entorsa si intindere calcaneo-fibulara (ligament)
S83.14	Luxatie laterala a tibiei, extremitate proximala	S93.43	Entorsa si intindere tibio-fibulara (ligament)
S83.18	Alta luxatie a genunchiului	S93.48	Entorsa si intindere a altor parti ale gleznei
S83.2	Distrugere de menisc, prezenta	S96.9	Leziune a muschiului si tendonului nespecificate la nivelul gleznei si piciorului
S83.3	Distrugere a cartilagiului articular al genunchiului, prezenta		
S83.40	Entorsa si intindere a ligamentului colateral nespecificat		
S83.41	Entorsa si intindere a ligamentului colateral lateral		
S83.42	Entorsa si intindere a ligamentului colateral medial		

T02.20	Fracturi implicand multiple regiuni ale unui membru superior, inchise	T11.5	Leziune a unui muschi si tendon nespecificate ale membrului superior, nivel nespecificat
T02.21	Fracturi implicand multiple regiuni ale unui membru superior, deschise	T12.0	Fractura a membrului inferior, nivel nespecificat, inchisa
T02.30	Fracturi implicand multiple regiuni ale unui membru inferior, inchise	T12.1	Fractura a membrului inferior, nivel nespecificat, deschisa
T02.31	Fracturi implicand multiple regiuni ale unui membru inferior, deschise	T13.5	Leziune a unui muschi si tendon nespecificate ale membrului inferior, nivel nespecificat
T10.0	Fractura membrului superior, nivel nespecificat, inchisa		
T10.1	Fractura membrului superior, nivel nespecificat, deschisa		

ADRG I76

Alte tulburari musculoscheletale

Diagnostiche principale in tabelul TAB-I76-1

DRG I76A

Alte tulburari musculoscheletale varsta >69 ani cu CC

Varsta >69 ani si PCCL >1

DRG I76B

Alte tulburari musculoscheletale varsta >69 ani sau cu CC

Varsta >69 ani sau PCCL >1

DRG I76C

Alte tulburari musculoscheletale varsta <70 ani fara CC

Diagnostiche principale (TAB-I76-1)

B90.2	Sechelele tuberculozei osoase si articulatiilor	D21.1	Tumora benigna tesut conjunctiv si ale altor tesuturi moi ale membrului superior, inclusiv umarul
D16.0	Tumora benigna omoplat si oase lungi ale membrului superior	D21.2	Tumora benigna tesut conjunctiv si ale altor tesuturi moi ale membrului inferior, inclusiv soldul
D16.1	Tumora benigna oase scurte ale membrului superior	D21.3	Tumora benigna tesut conjunctiv si ale altor tesuturi moi ale toracelui
D16.2	Tumora benigna oase lungi ale membrului inferior	D21.4	Tumora benigna tesut conjunctiv si ale altor tesuturi moi ale abdomenului
D16.3	Tumora benigna oase scurte ale membrului inferior	D21.5	Tumora benigna tesut conjunctiv si ale altor tesuturi moi ale bazinului
D16.41	Tumora benigna oase cranio-faciale	D21.6	Tumora benigna tesut conjunctiv si ale altor tesuturi moi ale trunchiului, nespecificata
D16.42	Tumora benigna oase maxilo-faciale	D21.9	Tumora benigna tesut conjunctiv si ale altor tesuturi moi, nespecificata
D16.6	Tumora benigna coloana vertebrala	M20.0	Deformatia deget(e) de la mana
D16.8	Tumora benigna bazin, sacrum, coccis	M20.1	Hallux valgus (dobandit)
D16.9	Tumora benigna oase, cartilaje articulare, nespecificata	M20.2	Hallux rigidus
D21.0	Tumora benigna tesut conjunctiv si ale altor tesuturi moi ale capului, fetei si gitului		

M20.3	Alte deformatii de hallux (dobandite)	M21.20	Deformatia in flexiune, localizari multiple
M20.4	Alte deformatii sub forma de ciocan ale degetului(lor) de la picior (dobandite)	M21.21	Deformatia in flexiune, regiune humerala
M20.5	Alte deformatii ale degetului(lor) de la picior (dobandite)	M21.22	Deformatia in flexiune, brat
M20.6	Deformatia dobandita a degetului(lor) de la picior, nespecificata	M21.23	Deformatia in flexiune, antebrat
M21.00	Deformatia valgus, neclasificata altundeva, localizari multiple	M21.24	Deformatia in flexiune, mana
M21.01	Deformatia valgus, neclasificata altundeva, regiune humerala	M21.25	Deformatia in flexiune, regiune pelviana si coapsa
M21.02	Deformatia valgus, neclasificata altundeva, brat	M21.26	Deformatia in flexiune, picior parte inferioara
M21.03	Deformatia valgus, neclasificata altundeva, antebrat	M21.27	Deformatia in flexiune, glezna si picior
M21.04	Deformatia valgus, neclasificata altundeva, mana	M21.28	Deformatia in flexiune, alta localizare
M21.05	Deformatia valgus, neclasificata altundeva, regiune pelviana si coapsa	M21.29	Deformatia in flexiune, localizare nespecificata
M21.06	Deformatia valgus, neclasificata altundeva, picior parte inferioara	M21.30	Pumn si picior "atarnat" (dobandit), localizari multiple
M21.07	Deformatia valgus, neclasificata altundeva, glezna si picior	M21.37	Pumn si picior "atarnat" (dobandit), glezna si picior
M21.08	Deformatia valgus, neclasificata altundeva, alta localizare	M21.4	Picior plat [pes planus] (dobandit)
M21.09	Deformatia valgus, neclasificata altundeva, localizare nespecificata	M21.57	Mana si picior sub forma de maciuca sau in gheara (dobandit), glezna si picior
M21.10	Deformatia in varus, neclasificata altundeva, localizari multiple	M21.60	Alte deformitati dobandite ale gleznei si piciorului, localizari multiple
M21.11	Deformatia in varus, neclasificata altundeva, regiune humerala	M21.67	Alte deformitati dobandite ale gleznei si piciorului, glezna si picior
M21.12	Deformatia in varus, neclasificata altundeva, brat	M21.70	Inegalitatea privind lungimea membrelor inferioare (dobandita), localizari multiple
M21.13	Deformatia in varus, neclasificata altundeva, antebrat	M21.71	Inegalitatea privind lungimea membrelor inferioare (dobandita), regiune humerala
M21.14	Deformatia in varus, neclasificata altundeva, mana	M21.72	Inegalitatea privind lungimea membrelor inferioare (dobandita), brat
M21.15	Deformatia in varus, neclasificata altundeva, regiune pelviana si coapsa	M21.73	Inegalitatea privind lungimea membrelor inferioare (dobandita), antebrat
M21.16	Deformatia in varus, neclasificata altundeva, picior parte inferioara	M21.74	Inegalitatea privind lungimea membrelor inferioare (dobandita), mana
M21.17	Deformatia in varus, neclasificata altundeva, glezna si picior	M21.75	Inegalitatea privind lungimea membrelor inferioare (dobandita), regiune pelviana si coapsa
M21.18	Deformatia in varus, neclasificata altundeva, alta localizare	M21.76	Inegalitatea privind lungimea membrelor inferioare (dobandita), picior parte inferioara
M21.19	Deformatia in varus, neclasificata altundeva, localizare nespecificata	M21.77	Inegalitatea privind lungimea membrelor inferioare (dobandita), glezna si picior
		M21.78	Inegalitatea privind lungimea membrelor inferioare (dobandita), alta localizare
		M21.79	Inegalitatea privind lungimea membrelor inferioare (dobandita), localizare nespecificata

M21.80	Alte deformatii dobandite specificate ale membrilor inferioare, localizari multiple	M23.42	Corp liber, ligament cruciat posterior sau corn posterior al meniscului medial
M21.81	Alte deformatii dobandite specificate ale membrilor inferioare, regiune humerala	M23.43	Corp liber, ligament colateral medial sau alt menisc medial si nespecificat
M21.82	Alte deformatii dobandite specificate ale membrilor inferioare, brat	M23.44	Corp liber, ligament colateral lateral sau corn anterior al meniscului lateral
M21.83	Alte deformatii dobandite specificate ale membrilor inferioare, antebrat	M23.45	Corp liber, corn posterior al meniscului lateral
M21.84	Alte deformatii dobandite specificate ale membrilor inferioare, mana	M23.46	Corp liber, alt menisc lateral si nespecificat
M21.85	Alte deformatii dobandite specificate ale membrilor inferioare, regiune pelviana si coapsa	M23.47	Corp liber, ligament capsular
M21.86	Alte deformatii dobandite specificate ale membrilor inferioare, picior parte inferioara	M23.49	Corp liber in genunchi, ligament nespecificat sau menisc nespecificat
M21.87	Alte deformatii dobandite specificate ale membrilor inferioare, glezna si picior	M24.00	Corp liber in articulatie, localizare multipla
M21.88	Alte deformatii dobandite specificate ale membrilor inferioare, alta localizare	M24.01	Corp liber in articulatie, regiunea umarului
M21.89	Alte deformatii dobandite specificate ale membrilor inferioare, localizare nespecificata	M24.02	Corp liber in articulatie, brat
M21.90	Deformatii dobandite ale membrilor inferioare, nespecificate, localizari multipel	M24.03	Corp liber in articulatie, antebrat
M21.91	Deformatii dobandite ale membrilor inferioare, nespecificate, regiune humerala	M24.04	Corp liber in articulatie, mana
M21.92	Deformatii dobandite ale membrilor inferioare, nespecificate, brat	M24.05	Corp liber in articulatie, regiune pelviana si coapsa
M21.93	Deformatii dobandite ale membrilor inferioare, nespecificate, antebrat	M24.07	Corp liber in articulatie, glezna si picior
M21.94	Deformatii dobandite ale membrilor inferioare, nespecificate, mana	M24.08	Corp liber in articulatie, altele
M21.95	Deformatii dobandite ale membrilor inferioare, nespecificate , regiune pelviana si coapsa	M24.09	Corp liber in articulatie, localizare nespecificata
M21.96	Deformatii dobandite ale membrilor inferioare, nespecificate , picior parte inferioara	M24.10	Alte tulburari ale cartilajului articular, localizare multipla
M21.97	Deformatii dobandite ale membrilor inferioare, nespecificate , glezna si picior	M24.15	Alte tulburari ale cartilajului articular, regiune pelviana si coapsa
M21.98	Deformatii dobandite ale membrilor inferioare, nespecificate, alta localizare	M24.18	Alte tulburari ale cartilajului articular, altele
M21.99	Deformatii dobandite ale membrilor inferioare, nespecificate, localizare nespecificata	M24.19	Alte tulburari ale cartilajului articular, localizare nespecificata
M23.40	Corp liber in articulatia genunchiului, localizari multiple	M24.30	Luxatia si subluxatia patologica a unei articulatii, neclasificata altundeva, localizare multipla
M23.41	Corp liber, ligament cruciat anterior sau corn anterior al meniscului medial	M24.35	Luxatia si subluxatia patologica a unei articulatii, neclasificata altundeva, regiune pelviana si coapsa
		M24.38	Luxatia si subluxatia patologica a unei articulatii, neclasificata altundeva, altele
		M24.40	Luxatia si subluxatia articulara recurenta, localizare multipla
		M24.45	Luxatia si subluxatia articulara recurenta, regiune pelviana si coapsa
		M24.48	Luxatia si subluxatia articulara recurenta, altele

M24.49	Luxatia si subluxatia articulara recurenta, localizare nespecificata	M24.97	Afectiune a articulatiei, nespecificata, glezna si picior
M24.50	Contractura articulatiei, localizare multipla	M24.98	Afectiune a articulatiei, nespecificata, altele
M24.51	Contractura articulatiei, regiunea umarului	M24.99	Afectiune a articulatiei, nespecificata, localizare nespecificata
M24.52	Contractura articulatiei, brat	M25.20	Hiperlaxitate articulara, localizare multipla
M24.53	Contractura articulatiei, antebrat	M25.21	Hiperlaxitate articulara, regiunea umarului
M24.54	Contractura articulatiei, mana	M25.22	Hiperlaxitate articulara, brat
M24.55	Contractura articulatiei, regiune pelviana si coapsa	M25.23	Hiperlaxitate articulara, antebrat
M24.56	Contractura articulatiei, picior parte inferioara	M25.24	Hiperlaxitate articulara, mana
M24.57	Contractura articulatiei, glezna si picior	M25.25	Hiperlaxitate articulara, regiune pelviana si coapsa
M24.58	Contractura articulatiei, altele	M25.27	Hiperlaxitate articulara, glezna si picior
M24.59	Contractura articulatiei, localizare nespecificata	M25.28	Hiperlaxitate articulara, altele
M24.7	Protruzia acetabulara	M25.29	Hiperlaxitate articulara, localizare nespecificata
M24.80	Alte afectiuni articulare specifice, neclasificate altundeva, localizare multipla	M25.30	Alte instabilitati ale articulatiei, localizare multipla
M24.81	Alte afectiuni articulare specifice, neclasificate altundeva, regiunea umarului	M25.31	Alte instabilitati ale articulatiei, regiunea umarului
M24.82	Alte afectiuni articulare specifice, neclasificate altundeva, brat	M25.32	Alte instabilitati ale articulatiei, brat
M24.83	Alte afectiuni articulare specifice, neclasificate altundeva, antebrat	M25.33	Alte instabilitati ale articulatiei, antebrat
M24.84	Alte afectiuni articulare specifice, neclasificate altundeva, mana	M25.34	Alte instabilitati ale articulatiei, mana
M24.85	Alte afectiuni articulare specifice, neclasificate altundeva, regiune pelviana si coapsa	M25.35	Alte instabilitati ale articulatiei, regiune pelviana si coapsa
M24.87	Alte afectiuni articulare specifice, neclasificate altundeva, glezna si picior	M25.37	Alte instabilitati ale articulatiei, glezna si picior
M24.88	Alte afectiuni articulare specifice, neclasificate altundeva, altele	M25.38	Alte instabilitati ale articulatiei, altele
M24.89	Alte afectiuni articulare specifice, neclasificate altundeva, localizare nespecificata	M25.39	Alte instabilitati ale articulatiei, localizare nespecificata
M24.90	Afectiune a articulatiei, nespecificata, localizare multipla	M25.40	Epansement articular, localizare multipla
M24.91	Afectiune a articulatiei, nespecificata, regiunea umarului	M25.41	Epansement articular, regiunea umarului
M24.92	Afectiune a articulatiei, nespecificata, brat	M25.42	Epansement articular, brat
M24.93	Afectiune a articulatiei, nespecificata, antebrat	M25.43	Epansement articular, antebrat
M24.94	Afectiune a articulatiei, nespecificata, mana	M25.44	Epansement articular, mana
M24.95	Afectiune a articulatiei, nespecificata, regiune pelviana si coapsa	M25.45	Epansement articular, regiune pelviana si coapsa
		M25.46	Epansement articular, picior parte inferioara
		M25.47	Epansement articular, glezna si picior
		M25.48	Epansement articular, altele

M25.49	Epsansament articular, localizare nespecificata	M79.55	Corp strain rezidual in tesutul moale, regiune pelviana si coapsa
M25.70	Osteofit, localizare multipla	M79.56	Corp strain rezidual in tesutul moale, picior parte inferioara
M25.71	Osteofit, regiunea umarului	M79.57	Corp strain rezidual in tesutul moale, glezna si picior
M25.72	Osteofit, brat	M79.58	Corp strain rezidual in tesutul moale, altele
M25.73	Osteofit, antebrat	M79.59	Corp strain rezidual in tesutul moale, localizare nespecificata
M25.74	Osteofit, mana	M84.00	Fractura rau consolidata, localizare multipla
M25.75	Osteofit, regiune pelviana si coapsa	M84.01	Fractura rau consolidata, regiunea umarului
M25.77	Osteofit, glezna si picior	M84.02	Fractura rau consolidata, brat
M25.78	Osteofit, altele	M84.03	Fractura rau consolidata, antebrat
M25.79	Osteofit, localizare nespecificata	M84.04	Fractura rau consolidata, mana
M25.98	Afectiune articulara, nespecificata, altele	M84.05	Fractura rau consolidata, regiune pelviana si coapsa
M46.30	Infectia (piogena) a unui disc intervertebral, localizare multipla	M84.06	Fractura rau consolidata, picior parte inferioara
M46.31	Infectia (piogena) a unui disc intervertebral, regiune occipito-atlanto-axilara	M84.07	Fractura rau consolidata, glezna si picior
M46.32	Infectia (piogena) a unui disc intervertebral, regiune cervicala	M84.08	Fractura rau consolidata, altele
M46.33	Infectia (piogena) a unui disc intervertebral, regiune toracocervicala	M84.09	Fractura rau consolidata, localizare nespecificata
M46.34	Infectia (piogena) a unui disc intervertebral, regiune toracica	M84.10	Fractura neconsolodata [pseudartroza], localizare multipla
M46.35	Infectia (piogena) a unui disc intervertebral, regiune toraco-lombara	M84.11	Fractura neconsolodata [pseudartroza], regiunea umarului
M46.36	Infectia (piogena) a unui disc intervertebral, regiune lombara	M84.12	Fractura neconsolodata [pseudartroza], brat
M46.37	Infectia (piogena) a unui disc intervertebral, regiune lombo-sacrala	M84.13	Fractura neconsolodata [pseudartroza], antebrat
M46.38	Infectia (piogena) a unui disc intervertebral, regiune sacrala si sacro-coccigiana	M84.14	Fractura neconsolodata [pseudartroza], mana
M46.39	Infectia (piogena) a unui disc intervertebral, localizare nespecificata	M84.15	Fractura neconsolodata [pseudartroza], regiune pelviana si coapsa
M77.3	Exostoza calcaneana	M84.16	Fractura neconsolodata [pseudartroza], picior parte inferioara
M79.50	Corp strain rezidual in tesutul moale, localizare multipla	M84.17	Fractura neconsolodata [pseudartroza], glezna si picior
M79.51	Corp strain rezidual in tesutul moale, regiunea umarului	M84.18	Fractura neconsolodata [pseudartroza], altele
M79.52	Corp strain rezidual in tesutul moale, brat	M84.19	Fractura neconsolodata [pseudartroza], localizare nespecificata
M79.53	Corp strain rezidual in tesutul moale, antebrat	M84.20	Intarziere in consolidarea unei fracturi, localizare multipla
M79.54	Corp strain rezidual in tesutul moale, mana	M84.21	Intarziere in consolidarea unei fracturi, regiunea umarului

M84.22	Intarziere in consolidarea unei fracturi, brat	M84.97	Afectiuni ale continuitatii osoase, nespecificate, glezna si picior
M84.23	Intarziere in consolidarea unei fracturi, antebrat	M84.98	Afectiuni ale continuitatii osoase, nespecificate, altele
M84.24	Intarziere in consolidarea unei fracturi, mana	M84.99	Afectiuni ale continuitatii osoase, nespecificate, localizare nespecificata
M84.25	Intarziere in consolidarea unei fracturi, regiune pelviana si coapsa	M85.10	Fluoroza scheletala, localizare multipla
M84.26	Intarziere in consolidarea unei fracturi, picior parte inferioara	M85.11	Fluoroza scheletala, regiunea umarului
M84.27	Intarziere in consolidarea unei fracturi, glezna si picior	M85.12	Fluoroza scheletala, brat
M84.28	Intarziere in consolidarea unei fracturi, altele	M85.13	Fluoroza scheletala, antebrat
M84.29	Intarziere in consolidarea unei fracturi, localizare nespecificata	M85.14	Fluoroza scheletala, mana
M84.80	Alte afectiuni ale continuitatii osoase, localizare multipla	M85.15	Fluoroza scheletala, regiune pelviana si coapsa
M84.81	Alte afectiuni ale continuitatii osoase, regiunea umarului	M85.16	Fluoroza scheletala, picior parte inferioara
M84.82	Alte afectiuni ale continuitatii osoase, brat	M85.17	Fluoroza scheletala, glezna si picior
M84.83	Alte afectiuni ale continuitatii osoase, antebrat	M85.18	Fluoroza scheletala, altele
M84.84	Alte afectiuni ale continuitatii osoase, mana	M85.19	Fluoroza scheletala, localizare nespecificata
M84.85	Alte afectiuni ale continuitatii osoase, regiune pelviana si coapsa	M85.2	Hiperostoza craniului
M84.86	Alte afectiuni ale continuitatii osoase, picior parte inferioara	M85.80	Alte afectiuni specificate ale densitatii si structurii osoase, localizare multipla
M84.87	Alte afectiuni ale continuitatii osoase, glezna si picior	M85.81	Alte afectiuni specificate ale densitatii si structurii osoase, regiunea umarului
M84.88	Alte afectiuni ale continuitatii osoase, altele	M85.82	Alte afectiuni specificate ale densitatii si structurii osoase, brat
M84.89	Alte afectiuni ale continuitatii osoase, localizare nespecificata	M85.83	Alte afectiuni specificate ale densitatii si structurii osoase, antebrat
M84.90	Afectiuni ale continuitatii osoase, nespecificate, localizare multipla	M85.84	Alte afectiuni specificate ale densitatii si structurii osoase, mana
M84.91	Afectiuni ale continuitatii osoase, nespecificate, regiunea umarului	M85.85	Alte afectiuni specificate ale densitatii si structurii osoase, regiune pelviana si coapsa
M84.92	Afectiuni ale continuitatii osoase, nespecificate, brat	M85.86	Alte afectiuni specificate ale densitatii si structurii osoase, picior parte inferioara
M84.93	Afectiuni ale continuitatii osoase, nespecificate, antebrat	M85.87	Alte afectiuni specificate ale densitatii si structurii osoase, glezna si picior
M84.94	Afectiuni ale continuitatii osoase, nespecificate, mana	M85.88	Alte afectiuni specificate ale densitatii si structurii osoase, altele
M84.95	Afectiuni ale continuitatii osoase, nespecificate, regiune pelviana si coapsa	M85.89	Alte afectiuni specificate ale densitatii si structurii osoase, localizare nespecificata
M84.96	Afectiuni ale continuitatii osoase, nespecificate, picior parte inferioara	M85.90	Afectiuni ale densitatii si structurii osoase, nespecificate, localizare multipla
		M85.91	Afectiuni ale densitatii si structurii osoase, nespecificate, regiunea umarului

M85.92	Afectiuni ale densitatii si structurii osoase, nespecificate, brat	M89.28	Alte tulburari de crestere si dezvoltare a oaselor, altele
M85.93	Afectiuni ale densitatii si structurii osoase, nespecificate, antebrat	M89.29	Alte tulburari de crestere si dezvoltare a oaselor, localizare nespecificata
M85.94	Afectiuni ale densitatii si structurii osoase, nespecificate, mana	M89.30	Hipertrofia oaselor, localizare multipla
M85.95	Afectiuni ale densitatii si structurii osoase, nespecificate, regiune pelviana si coapsa	M89.31	Hipertrofia oaselor, regiunea umarului
M85.96	Afectiuni ale densitatii si structurii osoase, nespecificate, picior parte inferioara	M89.32	Hipertrofia oaselor, brat
M85.97	Afectiuni ale densitatii si structurii osoase, nespecificate, glezna si picior	M89.33	Hipertrofia oaselor, antebrat
M85.98	Afectiuni ale densitatii si structurii osoase, nespecificate, altele	M89.34	Hipertrofia oaselor, mana
M85.99	Afectiuni ale densitatii si structurii osoase, nespecificate, localizare nespecificata	M89.35	Hipertrofia oaselor, regiune pelviana si coapsa
M89.10	Oprire epifizara, localizare multipla	M89.36	Hipertrofia oaselor, picior parte inferioara
M89.11	Oprire epifizara, regiunea umarului	M89.37	Hipertrofia oaselor, glezna si picior
M89.12	Oprire epifizara, brat	M89.38	Hipertrofia oaselor, altele
M89.13	Oprire epifizara, antebrat	M89.39	Hipertrofia oaselor, localizare nespecificata
M89.14	Oprire epifizara, mana	M89.50	Osteoliza, localizare multipla
M89.15	Oprire epifizara, regiune pelviana si coapsa	M89.51	Osteoliza, regiunea umarului
M89.16	Oprire epifizara, picior parte inferioara	M89.52	Osteoliza, brat
M89.17	Oprire epifizara, glezna si picior	M89.53	Osteoliza, antebrat
M89.18	Oprire epifizara, altele	M89.54	Osteoliza, mana
M89.19	Oprire epifizara, localizare nespecificata	M89.55	Osteoliza, regiune pelviana si coapsa
M89.20	Alte tulburari de crestere si dezvoltare a oaselor, localizare multipla	M89.56	Osteoliza, picior parte inferioara
M89.21	Alte tulburari de crestere si dezvoltare a oaselor, regiunea umarului	M89.57	Osteoliza, glezna si picior
M89.22	Alte tulburari de crestere si dezvoltare a oaselor, brat	M89.58	Osteoliza, altele
M89.23	Alte tulburari de crestere si dezvoltare a oaselor, antebrat	M89.59	Osteoliza, localizare nespecificata
M89.24	Alte tulburari de crestere si dezvoltare a oaselor, mana	M89.60	Osteopatia dupa poliomielifita, localizare multipla
M89.25	Alte tulburari de crestere si dezvoltare a oaselor, regiune pelviana si coapsa	M89.61	Osteopatia dupa poliomielifita, regiunea umarului
M89.26	Alte tulburari de crestere si dezvoltare a oaselor, picior parte inferioara	M89.62	Osteopatia dupa poliomielifita, brat
M89.27	Alte tulburari de crestere si dezvoltare a oaselor, glezna si picior	M89.63	Osteopatia dupa poliomielifita, antebrat
		M89.64	Osteopatia dupa poliomielifita, mana
		M89.65	Osteopatia dupa poliomielifita, regiune pelviana si coapsa
		M89.66	Osteopatia dupa poliomielifita, picior parte inferioara
		M89.67	Osteopatia dupa poliomielifita, glezna si picior
		M89.68	Osteopatia dupa poliomielifita, altele
		M89.69	Osteopatia dupa poliomielifita, localizare nespecificata

M89.80	Alte boli specificate ale oaselor, localizare multipla	M94.39	Condroliza, localizare nespecificata
M89.81	Alte boli specificate ale oaselor, regiunea umarului	M94.80	Alte afectiuni specificate ale cartilagiilor, localizare multipla
M89.82	Alte boli specificate ale oaselor, brat	M94.81	Alte afectiuni specificate ale cartilagiilor, regiunea umarului
M89.83	Alte boli specificate ale oaselor, antebrat	M94.82	Alte afectiuni specificate ale cartilagiilor, brat
M89.84	Alte boli specificate ale oaselor, mana	M94.83	Alte afectiuni specificate ale cartilagiilor, antebrat
M89.85	Alte boli specificate ale oaselor, regiune pelviana si coapsa	M94.84	Alte afectiuni specificate ale cartilagiilor, mana
M89.86	Alte boli specificate ale oaselor, picior parte inferioara	M94.85	Alte afectiuni specificate ale cartilagiilor, regiune pelviana si coapsa
M89.87	Alte boli specificate ale oaselor, glezna si picior	M94.86	Alte afectiuni specificate ale cartilagiilor, picior parte inferioara
M89.88	Alte boli specificate ale oaselor, altele	M94.87	Alte afectiuni specificate ale cartilagiilor, glezna si picior
M89.89	Alte boli specificate ale oaselor, localizare nespecificata	M94.88	Alte afectiuni specificate ale cartilagiilor, altele
M89.90	Boala a oaselor, nespecificata, localizare multipla	M94.89	Alte afectiuni specificate ale cartilagiilor, localizare nespecificata
M89.91	Boala a oaselor, nespecificata, regiunea umarului	M94.90	Afectiunea cartilagiului, nespecificata, localizare multipla
M89.92	Boala a oaselor, nespecificata, brat	M94.91	Afectiunea cartilagiului, nespecificata, regiunea umarului
M89.93	Boala a oaselor, nespecificata, antebrat	M94.92	Afectiunea cartilagiului, nespecificata, brat
M89.94	Boala a oaselor, nespecificata, mana	M94.93	Afectiunea cartilagiului, nespecificata, antebrat
M89.95	Boala a oaselor, nespecificata, regiune pelviana si coapsa	M94.94	Afectiunea cartilagiului, nespecificata, mana
M89.96	Boala a oaselor, nespecificata, picior parte inferioara	M94.95	Afectiunea cartilagiului, nespecificata, regiune pelviana si coapsa
M89.97	Boala a oaselor, nespecificata, glezna si picior	M94.96	Afectiunea cartilagiului, nespecificata, picior parte inferioara
M89.98	Boala a oaselor, nespecificata, altele	M94.97	Afectiunea cartilagiului, nespecificata, glezna si picior
M89.99	Boala a oaselor, nespecificata, localizare nespecificata	M94.98	Afectiunea cartilagiului, nespecificata, altele
M94.1	Policondritele recidivante	M94.99	Afectiunea cartilagiului, nespecificata, localizare nespecificata
M94.30	Condroliza, localizare multipla	M95.2	Alte diformitati dobandite ale capului
M94.31	Condroliza, regiunea umarului	M95.3	Diformitate dobandita a gatului
M94.32	Condroliza, brat	M95.4	Diformitate dobandita a toracelui si coastelor
M94.33	Condroliza, antebrat	M95.5	Diformitate dobandita a pelvisului
M94.34	Condroliza, mana	M95.8	Alte diformitati dobandite ale sistemului musculo-scheletal
M94.35	Condroliza, regiune pelviana si coapsa	M95.9	Diformitate dobandita a sistemului musculo-scheletal, nespecificata
M94.36	Condroliza, picior parte inferioara		
M94.37	Condroliza, glezna si picior		
M94.38	Condroliza, altele		

M96.0	Pseudartroza dupa fuziune sau artrodeza	Q67.8	Alte deformatii congenitale ale pieptului
Q65.0	Dislocarea congenitala a soldului, unilaterala	Q68.0	Deformatii congenitale ale muschiului sternocleidomastoidian
Q65.1	Dislocarea congenitala a soldului, bilaterala	Q68.1	Deformatii congenitale ale mainii
Q65.2	Dislocarea congenitala a soldului, nespecificata	Q68.3	Femur curbat congenital
Q65.3	Subluxatia congenitala a soldului, unilaterala	Q68.4	Tibia si peroneu curbat congenital
Q65.4	Subluxatia congenitala a soldului, bilaterala	Q68.5	Curbarea congenitala a oaselor lungi ale piciorului, nespecificata
Q65.5	Subluxatia congenitala a soldului, nespecificata	Q68.8	Alte deformatii musculo-scheletale congenitale specificate
Q65.60	Sold nestabil, nespecificat	Q69.0	Deget(e) supranumerar(e)
Q65.61	Sold nestabil, unilateral	Q69.1	Police supranumerar
Q65.62	Sold nestabil, bilateral	Q69.2	Deget(e) de la picioare supranumerar(e)
Q65.8	Alte deformatii congenitale ale soldului	Q69.9	Polidactilia, nespecificata
Q65.9	Deformatia congenitala a soldului, nespecificata	Q70.0	Degete fuzionate
Q66.0	Piciorul stramb equinovarus	Q70.1	Degete lipite
Q66.1	Piciorul stramb calcaneovarus	Q70.2	Degetele de la picioare fuzionate
Q66.2	Varus al metatarsului	Q70.3	Degetele de la picioare unite
Q66.3	Alte deformatii congenitale de varus ale piciorului	Q70.4	Polisindactilia
Q66.4	Picior stramb calcaneovalgus	Q70.9	Sindactilia, nespecificata
Q66.5	Picior plat congenital	Q71.0	Absenta completa congenitala a membrului(lor) superior(e)
Q66.6	Alte deformatii congenitale de valgus ale piciorului	Q71.1	Absenta congenitala a bratului si antebratului cu prezenta mainii
Q66.7	Picior boltit	Q71.2	Absenta congenitala atat a antebratului cat si a mainii
Q66.8	Alte deformatii congenitale ale piciorului	Q71.31	Absenta congenitala a degetului(lor) cu mana ramasa intacta
Q66.9	Deformatia congenitala a piciorului, nespecificata	Q71.32	Absenta congenitala a degetului mare cu toate celelalte degete intacte
Q67.0	Asimetria faciala	Q71.33	Absenta congenitala a mainii si degetului(lor)
Q67.1	Comprimarea fetei	Q71.4	Corectarea longitudinala a defectelor radiusului
Q67.2	Dolicocefalia	Q71.5	Corectarea longitudinala a defectelor cubitusului
Q67.3	Plagiocefalia	Q71.6	Mana in forma de cleste de rac
Q67.41	Cavitati in craniu	Q71.8	Alte corectari de defecte ale membrului(lor) superior(oare)
Q67.42	Deviatia septului nasal, congenitala	Q71.9	Corectarea de defecte a membrului(lor) superior(oare), nespecificata
Q67.49	Alte deformatii congenitale ale craniului, fetei si maxilarelor		
Q67.51	Scolioza congenitala, de postura		
Q67.52	Curba posturala congenitala a sirei spinarii		
Q67.59	Alte deformatii congenitale specificate ale sirei spinarii		

Q72.0	Absenta completa congenitala a membrului(lor) inferior(e)	Q74.3	Artrogripoza congenitala multipla
Q72.1	Absenta congenitala a coapsei si a gambei cu prezentaabei piciorului	Q74.81	Brahidactilia
Q72.2	Absenta congenitala atat a gambei cat si aabei piciorului	Q74.82	Supracrestere congenitala a membrului(lor)
Q72.31	Absenta congenitala a degetului(lor) cu laba piciorului ramasa intacta	Q74.83	Cresterea congenitala sub nivelul normal a membrului(lor)
Q72.32	Absenta congenitala a degetului mare cu celelalte degete intacte	Q74.84	Asimetria congenitala a membrelor
Q72.33	Absenta congenitala aabei piciorului si a degetului(lor)	Q74.85	Sindromul Larsen
Q72.4	Corectarea longitudinala a defectelor femurului	Q74.89	Alte malformatii congenitale specificate ale membrului(lor)
Q72.5	Corectarea longitudinala a defectelor tibiei	Q74.9	Malformatia congenitala nespecificata a membrului(lor)
Q72.6	Corectarea longitudinala a defectelor peroneului	Q75.01	Craniosinostoza coronala
Q72.7	Laba piciorului despicata	Q75.02	Craniosinostoza sagitala
Q72.8	Alte corectari ale defectelor la membrul(e) inferior(e)	Q75.03	Trigonocefalia
Q72.9	Corectarea defectelor la membrul inferior, nespecificata	Q75.04	Craniosinostoza cu alte suturi multiple
Q73.0	Absenta congenitala a unui membru(e) nespecificat(e)	Q75.05	Sindromul Pfeiffer
Q73.1	Focomelia, membru nespecificat	Q75.06	Craniu sub forma de frunza de trifoi
Q73.80	Corectarea defectelor unui membru(e) nespecificat(e), nespecificata	Q75.09	Alte craniosinostoze
Q73.89	Alte defecte corectate ale unui(or) membru(e) nespecificat(e)	Q75.1	Disostoza cranio-faciala
Q74.01	Oase carpiene accesorii	Q75.2	Hipertelorism
Q74.02	Macroactilia (degetele de la mana)	Q75.31	Macrocefalia (benigna) familiala
Q74.03	Deget mare de la mana trifalangian	Q75.39	Alte forme de macrocefalie
Q74.04	Sinostoza radio-cubitala	Q75.4	Disostoza mandibulo-faciala
Q74.05	Sinostoza humero-ulnara	Q75.5	Disostoza oculo-mandibulara
Q74.06	Sinostoza humero-radiala	Q75.81	Displazia fronto-nasala
Q74.07	Deget(e) bifid(e) al membrului superior	Q75.89	Alte malformatii congenitale specificate ale craniului si oaselor fetei
Q74.08	Deformatia Sprengel	Q75.9	Malformatia congenitala a craniului si oaselor fetei, nespecificata
Q74.09	Alte malformatii congenitale ale membrului(lor) superior(oare), inclusiv centura humerala	Q76.1	Sindromul Klippel-Feil
Q74.1	Anomalii congenitale ale genunchiului	Q76.5	Coasta cervicala
Q74.2	Alte malformatii congenitale ale membrului(lor) inferior(e), inclusiv centura pelviana	Q76.8	Alte malformatii congenitale ale oaselor toracelui
		Q76.9	Malformatii congenitale ale oaselor toracelui, nespecificate
		Q77.00	Acondrogeza, nespecificata
		Q77.01	Acondrogeza, tip I
		Q77.02	Acondrogeza, tip II

Q77.03	Hipocondrogeza	Q87.06	Episodul Pierre Robin
Q77.09	Alte forme de acondrogeza	Q87.07	Sindromul Pena-Shokeir
Q77.1	Pitic tanatoforic	Q87.09	Alte sindroame de malformatii congenitale afectand in special fizionomia fetei
Q77.2	Sindromul coastei scurte	R93.6	Rezultate anormale in diagnosticul imagistic al membrelor inferioare
Q77.3	Condrodisplazia punctata	R93.7	Rezultate anormale in diagnosticul imagistic al altor parti ale sistemului musculo-scheletal
Q77.4	Acondroplazia	S02.3	Fractura a planseului orbitei
Q77.5	Displazia distrofica	S02.9	Fractura a craniului si a oaselor fetei, localizare nespecificata
Q77.6	Displazia condroectodermala	S03.1	Luxatie a cartilagiului septal al nasului
Q77.7	Displazia spondiloepifizara	S03.2	Luxatie a dintelui
Q77.81	Nanism metatropic	S03.3	Luxatie cu alte parti nespecificate ale capului
Q77.82	Condroplazia metafizara	S03.5	Entorsa si intindere a articulatiilor si ligamentelor altor parti nespecificate ale capului
Q77.89	Alte forme de osteocondrodisplazie cu defecte de crestere ale oaselor tubulare si coloanei vertebrale	S09.1	Leziune a muschiului si tendonului capului
Q77.9	Osteocondrodisplazia cu defecte de crestere ale oaselor tubulare si ale coloanei vertebrale, nespecificata	S13.5	Luxatie si entorsa a regiunii tiroidiene
Q78.0	Osteogeneza imperfecta	S22.8	Fracturi ale altor parti ale oaselor toracelui
Q78.1	Displazia fibroasa poliostotica	S22.9	Fractura a oaselor toracelui, parte nespecificata
Q78.2	Osteopetroza	S23.5	Entorsa si intindere a cu alte parti si nespecificate ale toracelui
Q78.3	Displazia progresiva diafizala	S32.7	Fracturi multiple ale coloanei vertebrale lombare cu pelvisul
Q78.4	Encondromatoza	S42.11	Fractura a corpului scapulei
Q78.5	Displazia metafizei	S42.19	Fracturi multiple ale scapulei
Q78.6	Exostoza congenitala multipla	T02.10	Fracturi implicand toracele cu abdomenul, zona inferioara a spatelui si pelvisul, inchise
Q78.8	Alte osteocondrodisplazii specificate	T02.11	Fracturi implicand toracele cu abdomenul, zona inferioara a spatelui si pelvisul, deschise
Q78.9	Osteocondrodisplazia, nespecificata	T02.80	Fracturi implicand alte combinatii ale regiunilor corpului, inchise
Q79.6	Sindromul Ehlers-Danlos	T02.81	Fracturi implicand alte combinatii ale regiunilor corpului, deschise
Q79.8	Alte malformatii congenitale ale sistemului musculo-scheletal	T02.90	Fracturi multiple, nespecificate, inchise
Q79.9	Malformatia congenitala a sistemului musculo-scheletal, nespecificata	T02.91	Fracturi multiple, nespecificate, deschise
Q87.01	Acrocefalopolisindactilia	T03.0	Luxatii, entorse si intinderi implicand capul cu gatul
Q87.02	Acrocefalosindactilia	T03.1	Luxatii, entorse si intinderi implicand toracele cu zona inferioara a spatelui si pelvisul
Q87.03	Sindromul criptoftalmic		
Q87.04	Sindromul Treacher Collins [-Franceschetti] [-Klein]		
Q87.05	Sindromul Hallerman-Streiff		

T03.2	Luxatii, entorse si intinderi implicand multiple regiuni ale membrului (membrelor) superior (superioare)	T13.2	Luxatie, entorsa si intindere a unei articulatii si ligament nespecificate ale membrului inferior, nivel nespecificat
T03.3	Luxatii, entorse si intinderi implicand multiple regiuni ale membrului (membrelor) inferior (inferioare)	T14.20	Fractura a unei regiuni nespecificate a corpului, inchisa
T03.4	Luxatii, entorse si intinderi implicand multiple regiuni ale membrului (membrelor) superior (superioare) cu membrul (membrele) inferior (inferioare)	T14.21	Fractura a unei regiuni nespecificate a corpului, deschisa
T03.8	Luxatii, entorse si intinderi implicand alte combinatii ale regiunilor corpului	T14.3	Luxatie, entorsa si intindere a unei regiuni nespecificate a corpului
T03.9	Luxatii, entorse si intinderi multiple, nespecificate	T14.6	Leziune a muschilor si tendoanelor unei regiuni nespecificate a corpului
T06.4	Leziuni ale muschilor si tendoanelor implicand regiuni multiple ale corpului	T79.6	Ischemie traumatica a unui muschi
T09.5	Leziune nespecificata a unui muschi si tendon ai trunchiului	T87.3	Neurom al bontului amputatiei
T11.2	Luxatie, entorsa si intindere a unei articulatii si ligament nespecificate ale membrului superior, nivel nespecificat	T87.4	Infectie a bontului de amputatie
		T87.5	Necroza a bontului de amputatie
		T87.6	Alte complicatii si nespecificate ale bontului de amputatie
		Z52.2	Donator de os

ADRG I77 Fracturi ale pelvisului

Diagnostiche principale in tabelul TAB-I77-1

DRG I77A Fracturi ale pelvisului cu CC catastrofale sau severe

PCCL >2

DRG I77B Fracturi ale pelvisului fara CC catastrofale sau severe

Diagnostiche principale (TAB-I77-1)

S32.3	Fractura a ilionului	S32.81	Fractura de ischion
S32.4	Fractura a acetabului	S32.83	Fractura de pelvis, parte nespecificata
S32.5	Fractura a pubisului	S32.89	Alte fracturi si multiple ale pelvisului

ADRG I78

Fracturi ale pelvisului

Diagnostiche principale in tabelul TAB-I78-1

DRG I78A

Fracturi ale pelvisului cu CC catastrofale sau severe

PCCL >2

DRG I78B

Fracturi ale pelvisului fara CC catastrofale sau severe

Diagnostiche principale (TAB-I78-1)

S72.00	Fractura a colului femural, parte nespecificata	S72.08	Fractura a altor parti ale colului femural
S72.01	Fractura a sectiunii intracapsulare a femurului	S72.10	Fractura a sectiunii trohanteriene a femurului, nespecificata
S72.02	Fractura a epifizei superioare (separare) a femurului	S72.11	Fractura a sectiunii intertrohanteriene a femurului
S72.03	Fractura a sectiunii subcapitale a femurului	S72.2	Fractura subtrohanteriana
S72.04	Fractura a sectiunii medii cervicale a femurului		
S72.05	Fractura a bazei colului femural		

ADRG-uri 901, 902, 903

Proceduri neinrudite in sala de operatie

Proceduri neinrudite in sala de operatie

DRG-uri 901Z, 902Z, 903Z

Pentru detalii privind proceduri neinrudite in sala de operatie, vezi sectiunea Functii de la sfarsitul volumului II.